

Desoutter



Industrial Tools



More Than Productivity

Содержание

ПРЕЗЕНТАЦИЯ КОМПАНИИ DESOUTTER

4-6

УКАЗАТЕЛЬ – СБОРОЧНЫЕ ИНСТРУМЕНТЫ..... 7 АККУМУЛЯТОРНЫЙ ИНСТРУМЕНТ

Серия E-LIT..... 8-13 Серия B-FLEX..... 14-17

ЭЛЕКТРИЧЕСКИЕ ГАЙКОВЕРТЫ

Улучшенные системы затяжки..... 18-21

ЭЛЕКТРИЧЕСКИЕ БЕСЩЕТОЧНЫЕ ИНСТРУМЕНТЫ С ТЕНЗОДАТЧИКОМ

Контроллеры - CVI3..... 22-25	Контроллер - CVIRII..... 40-42
Диапазон моментов затяжки..... 26-27	Электрические шуруповерты с тензодатчиком 43
Гайковерты с пистолетной рукояткой..... 28	Контроллер - CIVILII 44
Электрические угловые гайковерты..... 29	Ручной электрический инструмент..... 45
Электрические прямые гайковерты..... 30	Контроллеры - MultiCVIL II..... 46-48
Гайковерт вороткового типа и гайковерт с открытым зевом..... 31	Фиксируемые электрические шпиндели 49
Аккумуляторный инструмент с тензодатчиком..... 32-33	Аксессуары – Программное обеспечение..... 50-51
Фиксируемые электрические шпиндели..... 34-35	
Кабели и аксессуары 36-37	
ПК и сети/Программное обеспечение..... 38-39	

ЭЛЕКТРИЧЕСКИЕ БЕСЩЕТОЧНЫЕ ИНСТРУМЕНТЫ С КОНТРОЛЕМ ПО ТОКУ

Контроллеры - CVIC II..... 52-55	Электрические гайковерты с угловой головкой..... 62
Диапазон моментов затяжки..... 56-57	Прямые электрические гайковерты 63
Электрические шуруповерты..... 58	Фиксируемые электрические шпиндели 64-65
Электрические гайковерты с пистолетной рукояткой..... 59	Система позиционирования Posco 500 - Posco Vision..... 66-67
Электрические гайковерты повышенной мощности с пистолетной рукояткой..... 60-61	Кабели и аксессуары..... 68-69

ЭЛЕКТРИЧЕСКИЙ СБОРОЧНЫЙ ИНСТРУМЕНТ

Контроллеры - ESP1..... 70-71	Контроллеры - ESP C..... 76
Электрические шуруповерты - SLB..... 72-73	Электрические шуруповерты - SLC..... 77-78
Низковольтные шуруповерты - SLK..... 74-75	Аксессуары 79

ПНЕВМАТИЧЕСКИЙ СБОРОЧНЫЙ ИНСТРУМЕНТ

Шуруповерты – Выбор инструмента..... 80-87	Инструменты с угловой головкой - Неотключаемые..... 100
Шуруповерты - Отключаемые..... 88-90	Инструменты с угловой головкой – С прямым приводом..... 101
Шуруповерты - Отключаемые HLT..... 91	Инструменты вороткового типа и инструменты с открытым зевом – С угловой головкой 102
Система контроля качества затяжки - FAS3000..... 92-93	Отключаемый инструмент с контролем момента..... 103
Шуруповерты - Неотключаемые..... 94-95	Аксессуары 104-107
Шуруповерты – С прямым приводом и автореверсом..... 96	Импульсные инструменты – Отключаемые и неотключаемые 108-111
Шуруповерты – Для высокого момента - Отключаемые..... 97	Эргономичные аксессуары - Штативы 134-149
Инструменты с угловой головкой - Отключаемые..... 98-99	

СИСТЕМЫ ИЗМЕРЕНИЯ КРУТЯЩЕГО МОМЕНТА

Системы измерения крутящего момента и угла..... 112-113	Цифровые статические тензодатчики 120
Цифровые динамометрические ключи для контроля крутящего момента и угла затяжки 114-116	Аксессуары для измерений - Кабели 121
Цифровое устройство для контроля параметров крутящего момента Alpha..... 117	Измерительный стенд Delta cart 122
Цифровые тензодатчики, измерение крутящего момента и угла 118-119	Программное обеспечение..... 123

СПЕЦИАЛИЗИРОВАННЫЕ РЕШЕНИЯ

Специализированные гайковерты и шпиндели / Многофункциональная система Multiplus / Штанги / Податчики шурупов..... 124-133

УКАЗАТЕЛЬ – КЛЕПАНИЕ И СВЕРЛЕНИЕ¹⁵⁹

ПНЕВМАТИЧЕСКИЕ КЛЕПАЛЬНЫЕ МОЛОТКИ / ОБЖИМНОЙ ИНСТРУМЕНТ / ПНЕВМАТИЧЕСКИЕ ДРЕЛИ И РЕЗЬБОРЕЗЫ

Клепальные молотки	160-161	Модульные дрели	180-181
Клепальные пневмоскобы	162-168	Комплекты для удаления пыли	182
Дрели с пистолетной рукояткой	169-172	Резьборезы / Рассверливание отверстий и срезание заклепок	183
Дрели в прямом корпусе	173	Дрели с реечной подачей	184-185
Выбор угловых дрелей	174	Аксессуары	186-189
Угловые дрели	175-179		

СВЕРЛИЛЬНЫЕ МАШИНЫ С АВТОМАТИЧЕСКОЙ ПОДАЧЕЙ

190-193

УКАЗАТЕЛЬ – ШЛИФОВАЛЬНЫЕ МАШИНКИ

195

ПНЕВМАТИЧЕСКИЕ ЗАЧИСТНЫЕ МАШИНКИ / ШЛИФОВАЛЬНЫЕ МАШИНКИ

Зачистные машинки для карбидных бор-фрез, корундовых бор-фрез и шлифовальных дисков	196-203	Шлифовальные машинки для абразивных дисков, лепестковых кругов	222-231
Фрезеровальные машинки	204	Системы удаления пыли для зачистных и шлифовальных машинок	232-239
Аксессуары для зачистных машинок с цанговым патроном	205	Эксцентриковые шлифовальные машинки, полировальные машинки и орбитальные шлифовальные машинки	240-251
Зачистные машинки для кругов типа 1, конических кругов, кругов с вогнутым центром	206-221	Ленточные шлифовальные машинки	252-253

ДРЕЛИ С АВТОМАТИЧЕСКОЙ ПОДАЧЕЙ И РЕЗЬБОРЕЗЫ

254-255

ПНЕВМАТИЧЕСКИЕ ДВИГАТЕЛИ

256-257

РАЗЛИЧНЫЙ ИНСТРУМЕНТ

Пилы, вакуумный карандаш, пылесос, гравировальный карандаш	258-259
--	---------

АКСЕССУАРЫ (большая часть аксессуаров указана в таблицах, прилагаемых к инструментам)

Эргономические аксессуары - Штативы	134-143	Держатели инструментов – Автоматический податчик шурупов	148-149
Монтажные рамы	144-145	Крепежные аксессуары, головки	150-157
Балансир	146-147	Пневматическая сеть	260-279

ИНСТРУКЦИИ ПО ТЕХНИКЕ БЕЗОПАСНОСТИ

280-281

ЗНАЧЕНИЯ ПРОИЗВОДИМОГО ШУМА / ВИБРАЦИИ - УКАЗАТЕЛЬ (поиск моделей) –RIGHTWAY

282-291

Если не указано отдельно, все резьбы впускных штуцеров соответствуют стандарту BSP или NPT в зависимости от целевого рынка.

More Than Productivity

Desoutter - единый источник решений в области электрических и пневматических инструментов, охватывающих самые разнообразные сборочные и производственные процессы в автомобильной, аэрокосмической, электротехнической промышленности и общем машиностроении.

Компания **Desoutter** имеет долгую историю производства высококачественного промышленного инструмента. В настоящее время деятельность компании сочетает глобальное предложение с расширением масштабов своего присутствия на местах.

Причина такого подхода проста: наши заказчики, в число которых входят многие из самых крупных и наиболее успешных производителей, хотя и находясь в любой точке мира, имеют доступ к полному ассортименту сборочных и производственных решений.

С помощью **Desoutter** мы открываем для вас целый мир промышленных возможностей.



Ориентация на ваши цели...

Промышленность не терпит риска. И мы тоже.

Поэтому мы работаем вместе с вами над исключением любых рисков в отношении стоимости, качества и эксплуатационных характеристик ваших производственных линий.

Оптимизация ваших капиталовложений

Ваши производственные линии относятся к наиболее важным инвестициям вашей компании. Качество и эксплуатационные характеристики промышленных инструментов **Desoutter** позволяют вам повысить доход от капиталовложений посредством увеличения производительности в рамках одного и того же временного цикла. Как пример, наши системы воздушных магистралей обеспечивают максимально точную скорость и мощность пневматических гайковертов, что позволяет сэкономить ценные секунды на каждой операции.

Увеличение прибыли

Эффективность производственной линии не имеет значения, если качество конечных изделий требует дорогостоящего отзыва продукции и больших затрат на ее послепродажное обслуживание.

Используя наши решения в области промышленных инструментов вы можете добиться постоянно высокого уровня качества. Например, наши системы контроля затяжки позволяют вам безошибочно выполнять

сложные сборочные задачи с полным отслеживанием качества и последовательности операций.

Повышение производительности

Хорошая эргономика является экономически целесообразной. Помимо того, что инструменты от **Desoutter** разработаны для снижения факторов, вызывающих напряжение оператора, таких как вибрация и шум, они также принимают во внимание взаимоотношение между оператором, инструментом и процессом. Наши эксперты оказывают вам содействие в достижении долгосрочных показателей роста производительности и безопасности при одновременном снижении затрат, повышении качества и оптимизации времени цикла.



Глобальные решения, на которые можно положиться...

Мы понимаем, что найти наилучшее решение - это намного сложнее, чем просто взять новый инструмент.

Потому любой наш проект мы начинаем с того, что смотрим вокруг, а не только в наш каталог.

Оптимизация процесса

Производство высококачественных изделий требует применения высококачественных технологий. По этой причине многие ведущие производители автомобильной, авиационно-космической продукции и приборостроительной техники полагаются на предложения компании **Desoutter**. Каждое решение **Desoutter** подбирается специально для ваших конкретных требований. Наши эксперты предлагают решения, которые обеспечивают измеримый доход с инвестиций, как с точки зрения повышения производительности, так и с точки зрения улучшения качества и безопасности.

«Трансплантация» производственных технологий

Мы твердо верим, что "не стоит заново изобретать велосипед". Наши специалисты, работающие в службе поддержки клиентов, являются экспертами по внедрению лучших технологических процессов по всему миру. Когда крупный автопроизводитель счел необходимым внедрить высокоэффективное решение по сборке колес на двух новых предприятиях, он доверил эту задачу компании **Desoutter**.

Эффективные технологии, воспроизведенные на двух заводах, функционирующих в совершенно отличных рыночных условиях, обеспечивают ту же скорость и то же качество, что и на самом первом предприятии, несмотря на значительные различия в опыте работы операторов.

Присутствие во всем мире

Компания **Desoutter** объединяет мировой опыт со знанием местной специфики. Для обеспечения бесперебойности применения решений **Desoutter** на ваших предприятиях подготовка всех наших команд на местах обеспечивает одинаково высокий уровень компетенции и качества оказания услуг. Каждая команда наших технических специалистов напрямую контактирует с соответствующими региональными центрами внедрения и клиентской поддержки **Desoutter**. Вместе они обеспечивают внедрение предложенных решений не только в соответствии с едиными мировыми стандартами, но и с учетом местных норм.





Совершенство профессиональную компетентность

Компания Desoutter готова предложить вам решения в области пневматического и электрического инструмента для всех сфер применения - от автомобилей до бытовых приборов, от самолетов до строительного оборудования, от электроники до энергетики.

Охват всех сегментов

Автомобильная промышленность

Компания Desoutter предлагает широкий спектр инструментальных решений для автопроизводителей, поставщиков автокомпонентов первого уровня и создателей производственных линий. Решения включают фиксированные системы для сборки двигателей и трансмиссии, а также переносные устройства для операций окончательной сборки.

Общепроизводственная индустрия

Решения компании Desoutter широко применяются при осуществлении промышленных операций крепления, сборки и съема материалов. Решения включают в себя высокопроизводительные сборочные системы, мощные системы съема материалов и оборудование с высоким крутящим моментом для применения в условиях бездорожья.

Аэрокосмическая промышленность

Компания Desoutter имеет долгую историю поставок инструмента аэрокосмическим компаниям. Мы охватываем широкий диапазон потребностей этих компаний, начиная с изготовления фюзеляжей и двигателей летательных аппаратов до сборки различных систем и бортового оборудования.

Предприятия электротехнической промышленности

В своем стремлении к достижению все более высокого уровня

качества многие крупные производители бытового оборудования и электроники полагаются на инструменты компании Desoutter, который обеспечивает безотказность процессов крепления и других ответственных процессов.

Комплектные системы

Каждый инструмент Desoutter разрабатывается как полная система, оснащенная своими собственными вспомогательными приспособлениями. Системный подход имеет огромное значение для обеспечения производительности и длительного срока службы ваших инвестиций. Например, наши пневматические системы регулируют и осуществляют смазку узлов подачи воздуха к пневматическому инструменту. Качество воздуха приобретает особую важность, когда вы осознаете, что падение давления воздуха на 8% может стать замедлителем скорости операций сверления почти на 40% (3,2 секунды на операцию вместо 2 секунд).

Решения на заказ

Наши Центры Внедрения являются символом гибкости нашей компании. Независимо от того, насколько всеобъемлющим является наш каталог, мы понимаем, что иногда нашим заказчикам требуются индивидуальные решения. Инженеры наших Центров Внедрения адаптируют существующие решения в соответствии с вашими требованиями и разрабатывают решения специально для вас. Они являются экспертами в разработке инструментов Six Sigmas и в обеспечении качества, необходимого для безошибочной работы.



Вы можете рассчитывать на нас...

Наши службы поддержки обеспечивают высокий уровень выполнения ваших технологических процессов, позволяя вам сосредоточиться на ключевых аспектах своей деятельности.

Контракты на техническое обслуживание

Благодаря нашим контрактам на техническое обслуживание непредвиденные простои уходят в прошлое. Они обеспечивают возможность прогнозирования бюджета и стабилизации затрат. Контракты составляются в соответствии с вашими индивидуальными требованиями, и могут относиться к обслуживанию во всем мире, в определенном регионе или на отдельном предприятии. При осуществлении регулярного предупредительного технического обслуживания число простоев и аварийных ремонтов значительно сокращается. Контракты на техническое обслуживание также снижают ваши административные и расходы и затраты на материально-техническое обеспечение.

Оригинальные детали Desoutter

Оригинальными деталями Desoutter являются только те детали, которые были спроектированы и изготовлены специально для инструментов Desoutter. Они гарантируют оптимальные рабочие показатели наших инструментов. Кроме того, на протяжении всего времени сотрудничества мы используем только оригинальные запасные детали Desoutter при выполнении технического обслуживания или ремонта.

Вспомогательные принадлежности

Помимо высококачественных инструментов мы также можем предложить вам огромный выбор вспомогательных принадлежностей, таких как балансиры, шланги, крепежные штанги и расходные материалы. Как и все инструменты компании Desoutter эти приспособления разработаны для обеспечения максимальной производительности во всех областях применения нашими заказчиками.

Упреждающая логистика

При осуществлении глобальных операций важно также учитывать логистику. В нашей компании создана высокоэффективная централизованная система инвентаризации и складирования. Мы предусмотрительно организовали свое производство таким образом, чтобы обеспечить надежную поставку необходимой продукции и деталей. Доставка большинства решений из нашего каталога может занять всего лишь три дня и не зависит от того, где вы находитесь. Кроме того, на многих рынках доступно и послепродажное обслуживание.





Обеспечение оптимальной производительности инструмента в течение срока службы:

Не зависимо от того, занимаетесь ли вы расширением своих мощностей или ищите пути по улучшению общей эффективности и производительности, услуги компании Desoutter – это именно то, с чего следует начать. Благодаря глобальной сети, которая действует на всех основных рынках мира вот уже более 100 лет, компания Desoutter способна обеспечить долгосрочное «душевное спокойствие» и оптимальную эксплуатацию.

Сокращение времени простоя

Производительность ваших производственных линий в основном зависит от бесперебойной работы ваших инструментальных систем. Аварийный ремонт и внеплановое техническое обслуживание могут привести к возникновению дорогостоящих простоев, а также к снижению производительности, и требуют гораздо больше затрат, чем плановое техническое обслуживание. Благодаря профилактическому обслуживанию и планированию сервисных мероприятий, мы можем оптимизировать срок службы оборудования.

Оптимизация производительности

Наши программы обучения научат ваших операторов, как получить наилучшие результаты при использовании инструментов, одновременно извлекая выгоду из оптимальной эргономики.

Они также позволят вашим линейным руководителям и инженерам-технологам оптимизировать применение инструментов посредством предоставления надежных метрик.

Обеспечение качества

Недостаточное техническое обслуживание может привести к снижению работоспособности инструментальных систем, увеличивая количество брака, возвратов и гарантийных рекламаций. Обслуживание инструментов для обеспечения их наилучшего функционирования может предотвратить возникновение дефектов, вызванных неисправным оборудованием. Определение точного времени и потребностей в калибровке и техническом обслуживании поможет избежать ненужных затрат на устранение дефектов, не говоря уже о дорогостоящем ремонте инструментов.

Контроль над расходами

Помимо рабочих характеристик, качества и производительности, решающим критерием для прекрасного технического обслуживания инструментов является предсказуемость бюджета. Все наши службы обслуживания инструментов и исполнению заказов имеют фиксированную стоимость в отношении того или иного инструмента, системы или срока. Это предоставляет вам полный контроль над оперативным бюджетом. Кроме того, наша система управления запасами деталей позволяет сократить административные расходы и капитальные вложения.



Обслуживание инструментов

Наши специалисты помогут в сохранении наилучшей работоспособности ваших инструментов, сокращая время простоев и обеспечивая поддержку в прогнозировании расходов. Благодаря нашему опыту эксплуатации приводных инструментов по всему миру, мы можем оптимизировать обслуживание любого инструмента в зависимости от его типа применения.

Установка и настройка

Используя наши услуги по установке и настройке можно повысить производительность и скорость работы новых инструментов. Квалифицированные инженеры по обслуживанию компании Desoutter введут новые инструменты в эксплуатацию в соответствии с техническими условиями. В целях экономии времени эффективность работы инструментов достигается посредством имитационного моделирования перед их отгрузкой и установкой. После этого инструменты тестируются и проверяются на соответствие эксплуатационным характеристикам на месте выполнения работ.

На основании прикладного и совместного анализа инженер настраивает каждый инструмент в целях достижения максимальной надежности. В зависимости от потребностей заказчика наши инженеры могут осуществлять наблюдение за производством при выводе оборудования на рабочий режим и отладке финальной скорости линии. Это обеспечит наилучшие способности загрузки на уровне серийного производства.

Ремонтные работы

Мы позволяем сократить административные барьеры, связанные с урегулированием вопросов ремонтных работ, благодаря фиксированной стоимости ремонтных услуг и краткому периоду межремонтного срока службы инструментов. Мы всегда пользуемся преимуществами ремонтного времени для выполнения полного капитального ремонта, что помогает получить более длительный срок службы инструментов на производственной линии, обеспечивая длительный период безотказной эксплуатации. Для получения еще более короткого межремонтного срока службы мы можем поддерживать запас деталей на складе согласно вашему контракту на обслуживание. Мы можем вести учет выполнения ремонтных работ всех интервалов обслуживания и предоставлять расширенный отчет с анализом оказанных услуг в течение всего срока эксплуатации инструментов.

Планово-предупредительное техническое обслуживание

Используя специализированное программное обеспечение, мы адаптируем, наш план планово-предупредительного технического обслуживания согласно вашим основным эксплуатационным характеристикам, учитывая параметры, такие как годовые циклы, время циклов, настройки моментов и общее качество. Эти параметры позволяют сократить расходы на оборудование и сохраняют прекрасное работоспособное состояние инструментов. Планово-предупредительное техническое обслуживание имеет фиксированную ценовую политику, что поможет вам лучше управлять своим бюджетом. В некоторых случаях инструменты, обслуживаемые нашей компанией, попадают под продление срока гарантии. Мы предлагаем программы продления срока гарантии, предоставляющие комплексные услуги/поддержку новых инструментов. Следует обратиться в компанию Desoutter для получения информации о программе продления срока гарантии Tool Care™.

Проверка и калибровка

Для соответствия критериям системы контроля качества и получения положительных результатов при проведении аудита мы предлагаем полный спектр поверочных услуг. Воспользовавшись данным предложением, вы получите график калибровочных работ, полный учет и регистрируемую документацию.

Правильно откалиброванное оборудование предоставляет уверенность в том, что ваша продукция соответствует наивысшим рабочим характеристикам и спецификациям.

Службы исполнения заказов

Помимо оптимизации производительности отдельных инструментов, мы также помогаем упростить управление и содержание инструмента.

Планы полного обслуживания

При управлении широким спектром инструментальных систем важно держать расходы под контролем. Наши планы полного обслуживания разрабатываются согласно вашим нуждам. Они помогают уменьшить запасы деталей, снизить административные расходы и обеспечивают возможность бюджетного прогнозирования. Планы полного обслуживания предоставляются для отдельных объектов и для ряда предприятий, как в одной стране, регионе, так и по всему миру. Компания Desoutter предоставит вам полный анализ расходов и эффективность инвестиций для получения наилучшей оптимизации работы вашего оборудования.

Примите наш вызов и позвольте нам продемонстрировать, что мы можем! Проверьте на деле нашу новую услугу, называемую «душевное спокойствие» (Peace of Mind™). Воспользовавшись данным предложением, заказчик платит фиксированную сумму и получает три года предоставления полного спектра ремонтных работ, включая обеспечение запасными частями, саму работу, планово-предупредительное техническое обслуживание, калибровку и учет.

Программа продления срока гарантии Tool Care™

При использовании данного предложения вам необходимо соблюдать все рекомендуемые интервалы обслуживания и отправлять инструменты в наш сервисный центр для проведения планово-предупредительного технического обслуживания по гарантии и продленным сроком. Мы регистрируем и будем вести отслеживание инструмента, а также сообщим вам следующую дату проведения обслуживания для поддержания действительности гарантийного срока до наступления следующего расширенного периода.

Поддержка на объекте

Мы предоставляем специализированные программы поддержки клиентов внутризаводскими техническими специалистами, что позволит вам сконцентрироваться на более значимых аспектах бизнеса. Наши специалисты займутся вводом в эксплуатацию и калибровкой оборудования, а также оптимизацией технологического процесса, обслуживанием и анализом выполненных соединений на месте проведения работ. Наша цель заключается в поддержании эффективного и бесперебойного функционирования всех ваших инструментов независимо от того, являются ли они инструментами компании Desoutter или инструментами других производителей.



Обучение

В целях повышения производительности операторов и профессионализма линейных руководителей мы предоставляем комплексные программы, обучения и семинары. Наша компания предлагает провести практическое обучение на вашем предприятии или в одном из наших центров обучения. Программа обучения включает изучение функционирования инструментов и ухода за ними, а также настройки крутящих моментов, анализ практических примеров и основ сборки резьбовых соединений.

При повышении знаний и умений своих операторов вы добьетесь удовлетворенности операторов от своей работы и увеличите их производительность.

Сборочные инструменты – Указатель

Тип инструмента

Страница

АККУМУЛЯТОРНЫЙ ИНСТРУМЕНТ

8-17



ЭЛЕКТРИЧЕСКИЕ ГАЙКОВЕРТЫ

18-21



ЭЛЕКТРИЧЕСКИЙ ИНСТРУМЕНТ С ТЕНЗОКОНТРОЛЕМ – ПК и сети/Программное обеспечение - CVI3

22-39



ЭЛЕКТРИЧЕСКИЙ ИНСТРУМЕНТ С ТЕНЗОКОНТРОЛЕМ – ПК и сети/Программное обеспечение - CVIR II / MULTICVIL II / CVIL II

40-51



ЭЛЕКТРИЧЕСКИЙ ИНСТРУМЕНТ С КОНТРОЛЕМ ПО ТОКУ – CVIC / POSCO

52-69



ЭЛЕКТРИЧЕСКИЙ СБОРОЧНЫЙ ИНСТРУМЕНТ

70-79



ПНЕВМАТИЧЕСКИЙ СБОРОЧНЫЙ ИНСТРУМЕНТ

80-111



СИСТЕМЫ ИЗМЕРЕНИЯ КРУТЯЩЕГО МОМЕНТА – Программное обеспечение

112-123



ИНДИВИДУАЛЬНЫЕ РЕШЕНИЯ – Податчики шурупов – Системы Multiplus - Кронштейны

124-133





Серия E-LIT: Оптимизируйте свою работу

Линейка аккумуляторных инструментов с муфтой отключения



3 МОДЕЛИ ДЛЯ ВЫБОРА	 БЕЗЩЕТОЧНЫЙ ДВИГАТЕЛЬ	 LI-ION АККУМУЛЯТОР	 МОДУЛЬ РЕГУЛИРОВКИ СКОРОСТИ	 E-LIT BOX
E-LIT PLUS С бесщеточным электродвигателем (ELB) Пистолетного и углового типа 	✓	✓		
E-LIT premium С бесщеточным электродвигателем с регулировкой скорости (ELS) Пистолетного и углового типа 	✓	✓	✓	
E-LIT Wireless Беспроводная связь с E-LIT Box (ELC) Пистолетного и углового типа 	✓	✓	✓	✓



Регулировка скорости

Для моделей ELS и ELC

Легкая настройка двух скоростей затяжки с помощью внешнего модуля



Все, что нужно для оптимизации процесса сборки

Гарантия качества и обеспечение высокой производительности

- Настройка финальной скорости затяжки для повышения качества соединения
- Снижение количества дефектов и повышение качества продукции
- Настройка стартовой скорости затяжки для упрощения предварительного вкручивания

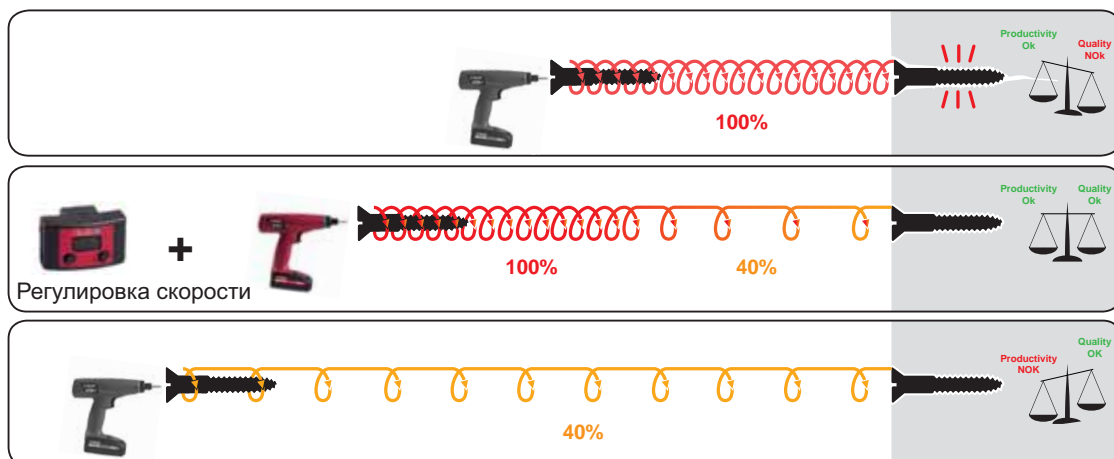

E-LIT BOX

Для приложения Рока-Йоке



E-LIT PC*

Настройка инструментов и точки доступа

- Контроль доступа пользователей
- Пробная лицензия: только настройка
- Лицензия 1: получение результатов для 1 инструмента за один раз
- Лицензия 2: доступ без ограничения одновременно к 16 инструментам за один раз



* Уточняйте доступность в Вашем локальном представительстве Desoutter

Ключ E-LIT KEY*

Для беспроводной связи

- Отдельный блок для использования инструмента в ограниченном пространстве
- К одному ключу E-LIT может быть подключено до 16 инструментов
- Прием, хранение и анализ результатов выполненных циклов
- Периодическое формирование отчетов

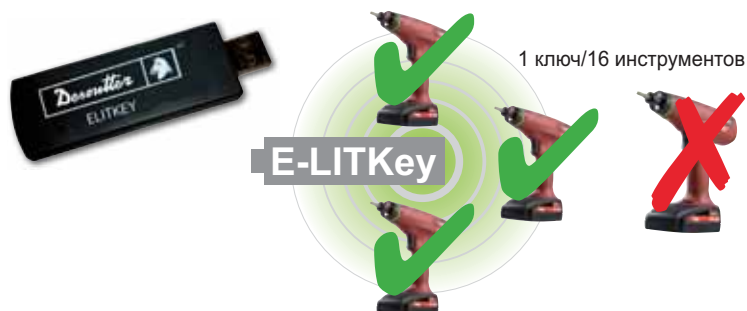

Аксессуары

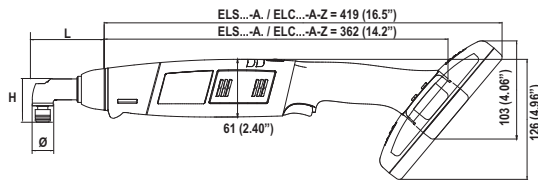
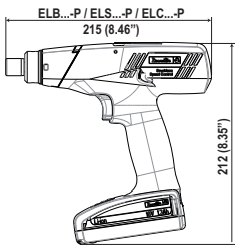

МОДЕЛЬ	H		L		Ø	
	ММ	ДЮЙМЫ	ММ	ДЮЙМЫ	ММ	ДЮЙМЫ
ELS7 / ELC7	45.5	1.79	75.7	2.98	22	0.87
ELS15 / ELC15	41.5	1.63	75.7	2.98	22	0.87
ELS30 / ELC30	45.5	1.79	134.2	5.28	28	1.10
ELS45 / ELC45	51.1	2.01	144.6	5.69	35	1.38
ELS60 / ELC60	57.1	2.25	158.5	6.24	40	1.57



ДОПОЛНИТЕЛЬНЫЕ ПРИНАДЛЕЖНОСТИ

ПОЗИЦИЯ

ПОЗИЦИЯ	Пистолетные модели	Угловые модели 18В	Угловые модели 36В	Инструменты ELC	АРТИКУЛ
Тип аккумуляторной батареи					
1 Литий-ионный аккумулятор 18В 1.3 Ач - 0.35 кг (0.77 фунта)	✓	✓		✓	615 397 298 0
2 Литий-ионный аккумулятор 18В 2.6 Ач - 0.60 кг (1.32 фунта)	✓	✓		✓	615 397 299 0
2 Литий-ионный аккумулятор 36В 1.3 Ач - 0.60 кг (1.32 фунта)			✓	✓	615 396 750 0
Зарядные устройства					
3 Зарядное устройство для литий-ионного аккумулятора 230В - Европа - 18В	✓	✓		✓	615 397 300 0
3 Зарядное устройство для литий-ионного аккумулятора 120В - США - 18В	✓	✓		✓	615 397 301 0
3 Зарядное устройство для литий-ионного аккумулятора 230В - Великобритания - 18В	✓	✓		✓	615 397 302 0
4 Зарядное устройство для литий-ионного аккумулятора 230В - Европа - 36В			✓	✓	615 811 397 0
4 Зарядное устройство для литий-ионного аккумулятора 120В - США - 36В			✓	✓	615 811 398 0
4 Зарядное устройство для литий-ионного аккумулятора 230В - Великобритания - 36В			✓	✓	615 811 399 0
Защитные чехлы					
5 Защитный чехол - пистолетные модели	✓			✓	615 396 870 0
5 Защитный чехол - угловые модели <15Нм		✓		✓	615 397 672 0
5 Защитный чехол - угловые модели 30Нм			✓	✓	615 573 214 0
5 Защитный чехол - угловые модели 45Нм			✓	✓	615 573 215 0
5 Защитный чехол - угловые модели 60Нм			✓	✓	615 211 005 0
• Защитный чехол - АН корпус		✓	✓	✓	615 211 004 0
6 Защитный чехол для аккумуляторной батареи 18В 1.3 Ач					615 396 871 0
6 Защитный чехол для аккумуляторной батареи 18В 2.6 Ач/ 36В 1.3 Ач					615 396 872 0
Прочие приспособления					
7 Модуль регулировки скорости (для моделей ELS/ELC)	✓	✓	✓	✓	615 396 829 0
8 Держатель для инструмента - пистолетные модели	✓			✓	615 804 914 0
9 Боковая рукоятка - пистолетные модели	✓			✓	615 396 757 0
10 Подвесная петля - пистолетные модели	✓			✓	443 703
11 Набор цветных колец - пистолетные модели 7 цветов: белый, желтый, оранжевый, зеленый, синий, фиолетовый, серый)	✓			✓	615 396 742 5
11 Набор цветных колец - угловые модели (8 цветов: белый, желтый, оранжевый, зеленый, синий, фиолетовый, серый, черный)		✓	✓	✓	615 970 114 5
12 Адаптер для спецнасадок - пистолетные модели	✓			✓	615 810 695 0
13 E-LIT BOX-Z				✓	615 936 086 0
14 Стартовый набор E-LIT BOX				✓	615 929 048 0
15 Блок питания для E-LIT BOX				✓	615 927 053 0
16 Ключ E-LIT KEY				✓	615 929 047 0
17 Блок питания для ключа E-LIT KEY				✓	615 927 054 0
• E-LIT PC пробная версия				✓	615 927 684 0
• E-LIT PC лицензия уровня 1				✓	615 927 685 0
• E-LIT PC лицензия уровня 2				✓	615 927 686 0
Держатели инструмента Desoutter					
18 DTH-42	✓			✓	107892
19 Кронштейн DTH TWIN (1 шт.) без направляющей		✓	✓	✓	615 811 411 0
20 Комплект направляющих для DTH TWIN с 2 двойными держателями	✓	✓	✓	✓	615 811 412 5
21 Комплект стойки для DTH TWIN с 2 двойными держателями	✓	✓	✓	✓	615 811 413 5

от 0,4 до 60 Нм – от 50 до 1550 оборотов в минуту



РИС.	МОДЕЛЬ	АРТИКУЛ	ДИАПАЗОН МОМЕНТА		СКОРОСТЬ ВРАЩЕНИЯ	ХВОСТОВИК	ВЕС БЕЗ АККУМУЛЯТОРА		НАПРЯЖЕНИЕ
			Нм	дюймофунтов			кг	фунты	
E-LIT PLUS – БЕСЩЕТОЧНЫЙ ЭЛЕКТРОДВИГАТЕЛЬ									
A	ELB 2.5-1250-P	615 165 415 0	0.4-2.5	3.5-22	1250	Hex. 1/4 F	0.8	1.76	18
A	ELB 6-900-P	615 165 416 0	0.8-6	7.1-53	900	Hex. 1/4 F	0.8	1.76	18
A	ELB 6-670-P	615 165 440 0	0.8-6	7.1-53	670	Hex. 1/4 F	0.8	1.76	18
A	ELB 8-670-P	615 165 417 0	1.5-8	13.3-70	670	Hex. 1/4 F	0.8	1.76	18
A	ELB 12-600-P	615 165 418 0	3-12	26.5-106	570	Hex. 1/4 F	0.8	1.76	18
E-LIT PREMIUM - БЕСЩЕТОЧНЫЙ ЭЛЕКТРОДВИГАТЕЛЬ С РЕГУЛИРОВКОЙ СКОРОСТИ									
A	ELS 2.5-1550-P	615 165 419 0	0.4-2.5	3.5-22	500-1550	Hex. 1/4 F	0.8	1.76	18
A	ELS 6-1000-P	615 165 420 0	0.8-6	7.1-53	300-1000	Hex. 1/4 F	0.8	1.76	18
A	ELS 8-400-P	615 165 605 0	1.5-8	13.3-70	120-400	Hex. 1/4 F	0.8	1.76	18
A	ELS 8-800-P	615 165 421 0	1.5-8	13.3-70	300-765	Hex. 1/4 F	0.8	1.76	18
A	ELS 8-400-P4S	615 165 825 0	1.5-8	13.3-70	120-400	Sq. 1/4	0.8	1.76	18
A	ELS 12-600-P	615 165 422 0	3-12	26.5-106	250-570	Hex. 1/4 F	0.8	1.76	18
A	ELS 12-400-P4S	615 165 826 0	3-12	26.5-106	120-400	Sq. 1/4	0.8	1.76	18
B	ELS 7-360-A4S	615 165 725 0	1.5-7	13.3-62	120-360	Sq. 1/4	1.2	2.6	18
B	ELS 7-880-A	615 165 628 0	1.5-7	13.3-62	400-880	Hex. 1/4 F	1.2	2.6	18
B	ELS 15-480-A	615 165 629 0	5-15	44.2-133	200-480	Sq. 3/8	1.2	2.6	18
B	ELS 15-480-A4S	615 165 839 0	5-15	44.2-133	200-480	Sq. 1/4	1.2	2.6	18
C	ELS 30-300-A	615 165 630 0	10-30	88.5-265	100-300	Sq. 3/8	1.5	3.3	36
C	ELS 45-180-A	615 165 631 0	20-45	177-398	50-180	Sq. 3/8	1.5	3.3	36
C	ELS 60-145-A	615 165 632 0	25-60	221-531	50-145	Sq. 3/8	1.9	4.2	36
E-LIT WIRELESS - СВЯЗЬ С МОДУЛЕМ E-LIT BOX									
A	ELC 6-1000-P-Z	615 165 701 0	0.8-6	7.1-53	300-1000	Hex. 1/4 F	0.8	0.8	18
A	ELC 8-400-P-Z	615 165 702 0	1.5-8	13.3-70	120-400	Hex. 1/4 F	0.8	0.8	18
A	ELC 8-800-P-Z	615 165 703 0	1.5-8	13.3-70	300-765	Hex. 1/4 F	0.8	0.8	18
A	ELC 12-600-P-Z	615 165 704 0	3-12	26.5-106	250-570	Hex. 1/4 F	0.8	0.8	18
B	ELC 7-360-A-Z	615 165 726 0	1.5-7	13.3-62	150-360	Sq. 1/4	1.2	2.6	18
B	ELC 7-880-A-Z	615 165 707 0	1.5-7	13.3-62	400-880	Hex. 1/4 F	1.2	2.6	18
B	ELC 15-480-A-Z	615 165 708 0	5-15	44.2-133	200-480	Sq. 3/8	1.2	2.6	18
C	ELC 30-300-A-Z	615 165 709 0	10-30	88.5-265	100-300	Sq. 3/8	1.5	3.3	36
C	ELC 45-180-A-Z	615 165 710 0	20-45	177-398	50-180	Sq. 3/8	1.5	3.3	36

Аккумулятор не входит в стандартное предложение

B-FLEX: производительность и универсальность

Обзор

Один из самых быстрых аккумуляторных инструментов для увеличения производительности (450 об/мин при 50 Нм)

Возможность программирования без ПК

Долговечные спиральные шестерни

Защита паролем

Точность, обеспеченная тензометрическим датчиком и резольвером

Литий-ионный аккумулятор на 36В с повышенным сроком службы

Запатентованный бесконтактный курок

Широкий диапазон от 3 Нм до 95 Нм

Аккумулятор наклонен под углом 45° для улучшения эргономики

Ключевые особенности

ЛУЧШАЯ ЭРГОНОМИКА	ВЫСОКИЕ ТЕХНОЛОГИИ	ТОЧНОСТЬ СБОРКИ
<ul style="list-style-type: none"> • Функция Ergostop позволяет снизить нагрузку на оператора • Сбалансированная ручка с удобным хватом • Изменения центра тяжести за счет смены положения аккумулятора • Комфорт для оператора 	<ul style="list-style-type: none"> • Удобный встроенный дисплей • Высокоточный тензодатчик • Новый высокоскоростной мотор с низким энергопотреблением • Визуальный информационный контакт с оператором 	<ul style="list-style-type: none"> • Отображение результатов затяжки на дисплее • Счетчик серии • Контроль по моменту и углу

B-FLEX: Эргономика и управление

Точность,
обеспеченная
тензодатчиком

Простота
настройки

Визуальные
результаты

Счетчик серии

ЗАЩИТА ОТ ОШИБОК ТОЧНОСТЬ СБОРКИ

- Визуальный информационный контакт с оператором
- Хранение результатов крутящего момента и угла
- Стратегии затяжки с контролем момента
- Счетчик серии

**ПК НЕ
ТРЕБУЕТСЯ**



Защита
паролем

Уровень
заряда

Состо-
яние
памяти

Легкая
настройка



Резуль-
таты

10.03Nm
162.3deg

Ergostop

Настройка
программ

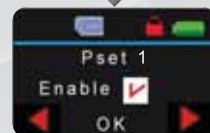
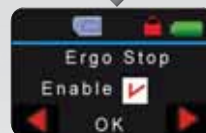

Закрытый/Открытый зев



Станция eDock для обслуживания инструмента Визуальный информационный контакт



USB кабель
включен в поставку

eDOCK

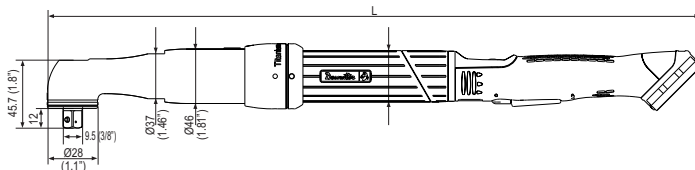

ДОПОЛНИТЕЛЬНЫЕ ПРИНАДЛЕЖНОСТИ

ПОЗИЦИЯ	АРТИКУЛ
Тип аккумулятора	
1 Литий-ионный аккумулятор, 36В 1,3 Ач – 0,60 кг (1,32 фунта)	615 396 750 0
Зарядное устройство	
2 Зарядное устройство для литий-ионного аккумулятора, 230В - Европа – 36В	615 811 397 0
2 Зарядное устройство для литий-ионного аккумулятора, 120В –США – 36В	615 811 398 0
2 Зарядное устройство для литий-ионного аккумулятора, 230В – Великобритания – 36В	615 811 399 0
Разнообразные аксессуары	
3 Защита угловой головки EAB 15	615 573 250 0
3 Защита угловой головки EAB 26/32	615 573 207 0
3 Защита угловой головки EAB 45/50	615 573 208 0
3 Защита угловой головки EAB 60	615 573 209 0
3 Защита угловой головки EAB 75/95	615 573 210 0
4 Защита аккумулятора, 36 В, 1,3 Ач	615 396 872 0
5 eDOCK	615 811 976 0
Держатели инструмента Desoutter	
6 Кронштейн DTH TWIN (1 шт.) без направляющей	615 811 411 0
7 Направляющий профиль для DTH TWIN с 2 сдвоенными держателями	615 811 412 5
8 Стенд в сборе для DTH TWIN с основанием и 2 сдвоенными держателями	615 811 413 5



Серия B-FLEX

от 3 до 95 Нм – от 10 до 900 оборотов в минуту



A



B



C

МОДЕЛЬ	L		h		H		øA		øB	
	мм	дюймы	мм	дюймы	мм	дюймы	мм	дюймы	мм	дюймы
EAB 15-900	470	18.5	17.0	0.67	45.7	1.80	28	1.10	37.0	1.46
EAB 26-560	496	19.5	17.0	0.67	45.7	1.80	28	1.10	37.0	1.46
EAB 32-410	496	19.5	17.0	0.67	45.7	1.80	28	1.10	37.0	1.46
EAB 45-330	506	19.9	17.0	0.67	35.0	1.38	35	1.38	37.0	1.46
EAB 50-450	546	21.5	17.0	0.67	35.0	1.38	35	1.38	37.0	1.46
EAB 60-370	559	22.0	17.0	0.67	35.0	1.38	35	1.38	37.0	1.46
EAB 75-300	582	22.9	17.5	0.69	60.4	2.38	45	1.77	48.9	1.92
EAB 95-240	582	22.9	17.5	0.69	60.4	2.38	45	1.77	48.9	1.92



РИС.	МОДЕЛЬ	Артикул	КВАДРАТ- НЫЙ ХВО- СТОВИК	ДИАПАЗОН						СКОРОСТЬ ВРАЩЕНИЯ	ВЕС БЕЗ АККУМУЛЯТОРА		НАПРЯ- ЖЕНИЕ
				МИН.	РЕКОМЕНД.	МАКС.	МИН.	РЕКОМЕНД.	МАКС.		об/мин	кг	
			дюймы	Нм	Нм	Нм	фунтофунт	фунтофунт	фунтофунт				В

B-FLEX – АККУМУЛЯТОРНЫЙ ИНСТРУМЕНТ С ТЕНЗОДАТЧИКОМ

A	EAB 15-900	615 165 731 0	1/4	3	13	15	2.2	9.6	11	900	1.55	3.42	36
B	EAB 26-560	615 165 732 0	3/8	5	24	26	3.7	18	19	560	1.65	3.64	36
B	EAB 32-410	615 165 733 0	3/8	7	30	32	5.2	22	24	410	1.65	3.64	36
B	EAB 45-330	615 165 734 0	3/8	9	40	45	6.6	30	33	330	1.76	3.88	36
B	EAB 50-450	615 165 735 0	3/8	9	45	50	6.6	33	37	450	2.04	4.50	36
B	EAB 60-370	615 165 736 0	3/8	10	55	60	7.4	41	44	370	2.35	5.18	36
C	EAB 75-300	615 165 737 0	1/2	12	70	75	8.8	52	55	300	2.94	6.48	36
C	EAB 95-240	615 165 738 0	1/2	19	90	95	14	66	70	240	2.98	6.57	36

Электрические гайковерты

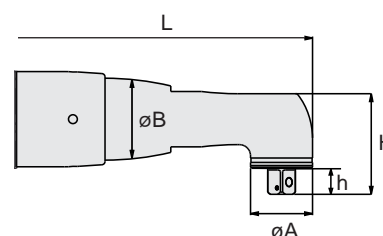

Инструменты CVI3 были разработаны для предоставления максимального комфорта, высокой производительности и превосходной универсальности

- Моноблочная конструкция с легкой угловой головкой для обеспечения простого доступа на участках с ограниченным пространством
- Бесщеточный двигатель с высоким КПД, практически не требующий обслуживания
- Внутренняя шина (eLINK) для встроенных приспособлений с функцией защиты от ошибок (например, сканер штрих-кодов)
- Обзорность отчетности под углом 360° с 4-мя отдельными цветными светодиодами



Контроллеры CVI3 обеспечивают, как усовершенствованное управление технологическим процессом, так и простоту интеграции

- Эксклюзивное решение TWINCVI3 для 2-х шпиндельного управления в синхронном или асинхронных режимах
- Сборочный процесс для усовершенствованного контроля всей операции (затяжка + логика) без необходимости в использовании специализированного ПЛК
- Встроенный Ethernet-коммутатор для упрощения инсталляции вашей сети без использования внешних коммутаторов
- Управление несколькими аккумуляторными инструментами



Аксессуары CVI3 типа plug & play обеспечивают максимальную защиту от ошибок на каждой станции

- Держатель для головок со специальным комплектом трубок и вставок для защиты от ошибок
- Световая башня с 4 лампами, зуммером и выключателем с ключом для определения и корректировки ошибок на одной рабочей станции
- Панель оператора с кнопками, индикаторами и счетчиками для интуитивно понятного интерфейса и ручного выбора настроек



Кабели CVI3 обеспечивают более высокий уровень долговечности

- Система автоматической блокировки кабеля на рукоятке инструмента
- Упрощенный и оснащенный направляющими 8-контактный полностью цифровой разъем для увеличения срока службы
- Встроенный ID-чип со счетчиком затяжек для своевременного проведения профилактического техобслуживания кабеля



Аккумуляторные инструменты CVI3 обеспечивают большую гибкость и улучшенную обратную связь с оператором без ущерба для качества процесса

- Встроенный OLED дисплей
- Повышение удобства оператора благодаря возможности установки аккумуляторной батареи в два положения
- Длительный срок службы благодаря применению литий-ионной технологии
- Защищенная от масла и пыли конструкция с запатентованным "бесконтактным пусковым курком"

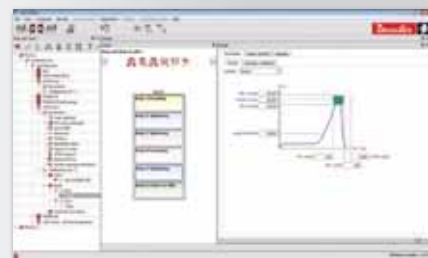

Пакет программного обеспечения CVI3 предлагает удобный для пользователей визуальный интерфейс

- CVI CONFIG для настройки и мониторинга ваших систем в режиме "точка-точка" или через сеть посредством интуитивного управляемого интерфейса
- CVI ANALYZER для анализа и импорта/экспорта данных затяжки с результатами, кривыми, фильтрами, профилями
- CVI NET WEB для сбора и сохранения 100% данных о затяжках в базе данных реального времени для последующего анализа посредством веб-ориентированного ПО в сервисном режиме.
- CVI KEY для создания индивидуальных прав доступа пользователей и управления ими
- CVI LOGIX (Soft PLC) для повышения уровня управления процессом использования CVI3

АККУМУЛЯТОРНЫЙ ИНСТРУМЕНТ С ТЕНЗОДАТЧИКОМ

ЭЛЕКТРИЧЕСКИЙ ИНСТРУМЕНТ С ТЕНЗОДАТЧИКОМ



ЭЛЕКТРИЧЕСКИЙ ИНСТРУМЕНТ С КОНТРОЛЕМ ПО ТОКУ

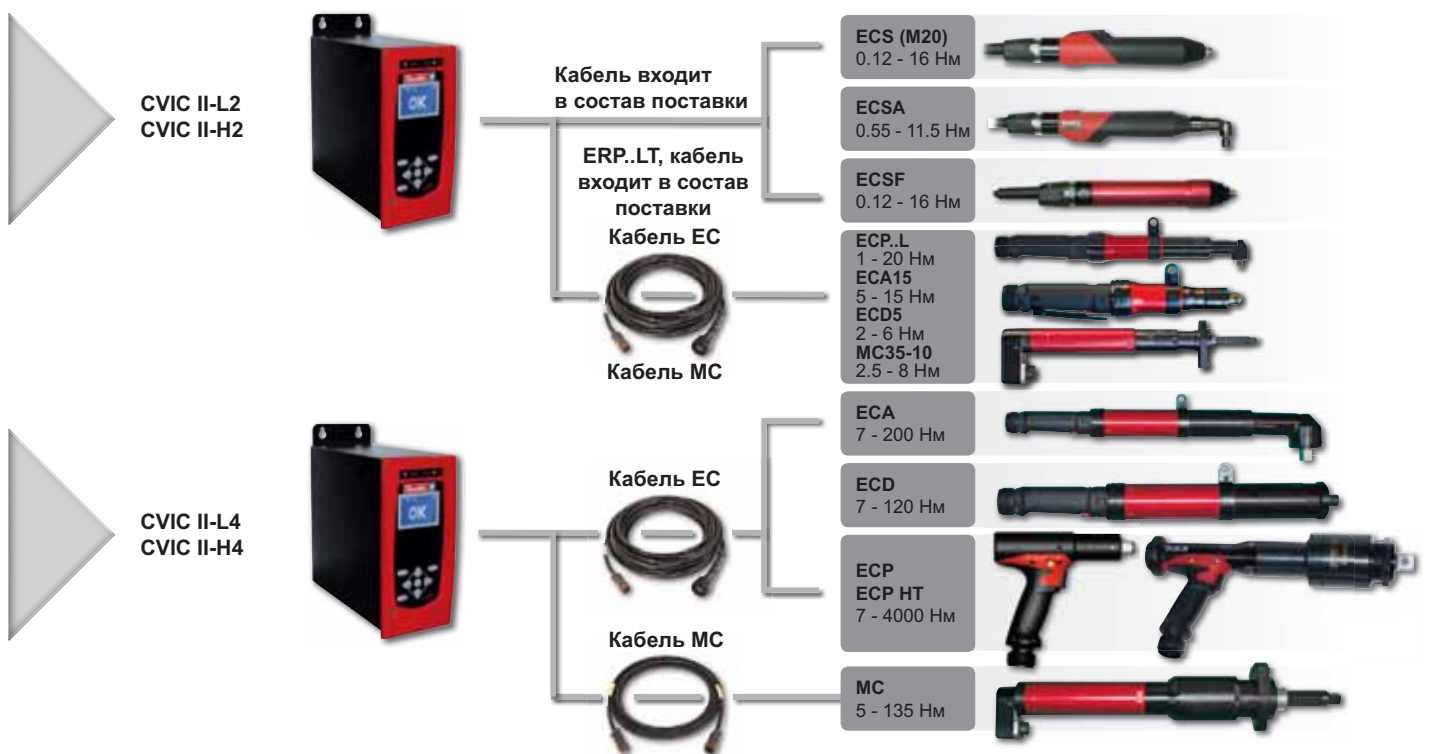

Улучшенные системы затяжки

Линейка Desoutter CVI - Характеристики	CVIR II	CVIL II	MULTICVIL II	CVI3 Function	CVI3 Vision	TWIN CVI3	ePOD1	ePOD2	ePOD3	ePOD customer	Fieldbus modules	CVIKEY	Лицензия ПО
Контроллеры и опции													
Светодиоды, 3 цвета	x	x	x	x	x	x							
ЖК-дисплей	x	x	x	x									
Клавиатура с 6 кнопками	x	x	x	x									
Цветной сенсорный экран 5,7" VGA					x	x							
ePOD1: полная резервная копия контроллера				ePOD	ePOD	ePOD	x	x	x	x			
ePOD2: ePOD1 + расширение памяти				ePOD	ePOD	ePOD		x	x	x			
ePOD3: ePOD2 + расширенные функции				ePOD	ePOD	ePOD			x	x			
Модель Fieldbus: для активизации связи посредством Fieldbus	x	x	x	x	x	x					x		
CVIKEY: для создания/управления уровнем доступа Ключи USB				CVIKEY	CVIKEY	CVIKEY						x	
Хранение													
Результаты затяжек на по каждому контроллеру (Т, А, время, шпindel, отчет...)	до 20000	до 10000	до 32000	10000	10000	10000				20000	20000	20000	
Результаты процесса сборки process по каждому контроллеру (отчет)				1000	1000	1000				2000	2000	2000	
Кривые по каждому шпинделю (OK/NOK)	10	10	10	20	20	20				50	50	50	
История Pset по каждой программе затяжек Pset (с сохранением предыдущих версий Pset)				10	10	10				20	20	20	
Хранение журнала событий (количество событий)				500	500	500				1000	1000	1000	
Основные функции													
Количество проводных инструментов	1	1	2 to 32	1	1	2							
Количество программ затяжки Pset	50	50	31	250	250	250							
Количество шагов на Pset	15	15	20	15	15	15			40				
Счетчик партий в Pset/Цикле	999	999	999										
Счетчик партий в процессе сборки				999	999	999							
Использование инструментов ERAL/ERDL/ERP/EME	Только ERS	x	x										
Использование инструментов ERAL/ERDL/ERP/EME с адаптером CVI II				x	x	x							
Использование инструментов EAD/EID/EFD				x	x	x							
Использование инструментов EAB/EPB					x	x							
Режим обучения программы затяжки Pset	x	x	x	x	x	x							
Простая программа затяжки Pset				x	x	x							
Реиндексация для инструментов с круфотом		x	x	x	x	x							
Режим JOG	x	x	x	x	x	x							
Обнаружение завинчивая с перекосом				x	x	x							
Отключение головки				x	x	x							
Ergostop	x	x		x	x	x							
Управление отказами	x	x	x	x	x	x							
Отслеживание идентификаторов (VIN, серийный номер)	1	1	1	10	10	10							
Идентификатор для выбора программы затяжки Pset	x	x	x	x	x	x							
Статистические методы: CPK, ISO, CNOMO, NF	x	x	x	x	x	x							
Статистический контроль в реальном времени: SPC и аварийный сигнал				x	x	x							
Расширенные функции													
Количество сборочных процессов (START/PROCESS/POST)				250	250	250							
Количество условий START на сборочный процесс				50	50	50							
Количество действий PROCESS на сборочный процесс				32	32	32							
Количество действий POST на сборочный процесс				8	8	8							
Сборочный процесс: выбор последовательности условий start-, process- и post в статическом/динамическом режиме для 1 контроллера				x	x	x							
Идентификатор для выбора процесса сборки				50	50	50							
Дистанционное программирование: Визуализация + Программирование нескольких контроллеров через 1 контроллер (до 20)					x	x				x	x		
Полная резервная копия контроллера				ePOD	ePOD	ePOD	x	x	x	x			
Расширение памяти контроллера				ePOD	ePOD	ePOD		x	x	x			
Точка доступа Рабочая группа - MASTER: 1 соединение сеть/Fieldbus на группу до 12 контроллеров					ePOD	ePOD				x	x		
Сборочный процесс Рабочая группа - MASTER: Сборочный процесс - расширенное управление группой до 12 инструментов					ePOD	ePOD				x	x		
Синхронизация Рабочая группа - MASTER: псевдосинхронизация нескольких контроллеров (до 12 инструментов)			x (до 32 каналов)		ePOD	ePOD				x	x		
Контроль уровня доступа с ключами USB				CVIKEY	CVIKEY	CVIKEY						x	
Стратегии и опции													
Работа по часовой стрелке / против часовой стрелки	x	x	x	x	x	x							
Этапы затяжки: Затяжка	x	x	x	x	x	x							
Этапы затяжки: Ослабление	x	x	x	x	x	x							
Этапы затяжки: Преобладающий крутящий момент	x	x	x	x	x	x							
Этапы затяжки: Закручивание самореза				x	x	x							
Этапы управления отказом: переход, принятие действий в случае NOK, остановка	x	x	x	x	x	x							
Управление измерениями: общий угол, общее время				x	x	x							
Режимы затяжки - BASIC (работа по часовой стрелке / против часовой стрелки): * Управление: крутящий момент, угол * Мониторинг: крутящий момент, угол, ток, время * Мониторинг	x	x	x	x	x	x							
Режимы затяжки - STANDARD (работа по часовой стрелке / против часовой стрелки): *Control: крутящий момент ИЛИ угол, крутящий момент И угол				x	x	x							
Tightening modes - ADVANCED (working CW / CCW): *Control: yield, torque rate *Monitoring: yield, torque rate, 2nd torque, 2nd angle, 2nd part angle			x	ePOD	ePOD	ePOD			x	x			

Улучшенные системы затяжки

Линейка Desoutter CVI - Характеристики	CVIR II	CVIL II	MULTICVIL II	CVI3 Function	CVI3 Vision	TWIN CVI3	ePOD1	ePOD2	ePOD3	ePOD customer	Fieldbus modules	CVIKEY	Лицензия ПО
Мониторинг: Только номинал момента	x	x	x	x	x	x							
Линейка Desoutter CVI - Характеристики	CVIR II	CVIL II	MULTICVIL II	CVI3 Function	CVI3 Vision	TWIN CVI3	ePOD1	ePOD2	ePOD3	ePOD customer	Fieldbus modules	CVIKEY	Лицензия ПО
Регулировка скорости шага - BASIC: 1 скорость	x	x	x	x	x	x							
Регулировка скорости шага - ADVANCED: 2 скорости, 3 скорости - Ergospeed, Autospeed, Auto Set up				x	x	x							
Synchro BASIC: Синхронизация шагов, используя входы/выходы контроллеров	x	x	x	x	x	x							
Synchro ADVANCED: Синхронизация крутящих моментов				ePOD	ePOD	ePOD			x	x			
Удержание крутящего момента		x	x	ePOD	ePOD	ePOD			x	x			
Определение точки посадки	Лицензия на ПО			ePOD	ePOD	ePOD			x	x			
Исходное положение				ePOD	ePOD	ePOD			x	x			
Возможности подключения													
Порт USB (Загрузка результатов/кривых/конфигураций/ журналов, загрузка программно-аппаратных средств, ключа профиля CVIKEY)				1	1	1							
Порт RS232 (программирование ПК)	1	1	1										
Порт Ethernet (программирование ПК)	1	1	1	1	1	1							
Порт ePOD				1	1	1							
Порты USB (сканер штрих-кода)				2	2	2							
Вход/Выход (24В) – Внутренний к контроллеру	8/8	7/8	8/8	8/8	8/8	8/8							
Вход/Выход (24В) – Внешний, расширяемый (опция)			32/32	120/120	120/120	120/120							
Конфигурируемое распределение вводов/выводов	x	x		x	x	x							
Дистанционный запуск инструмента	x	x	x	x	x	x							
Порт модуля Fieldbus	1	1	1	1	1	1							
Конфигурируемое распределение памяти модуля Fieldbus (интерфейс типа «drag & drop»)	x	x	x	x	x	x							
Порт eBUS (порт дополнительных аксессуаров – гирляндная цепь до 15 устройств)				1	1	1							
Держатель для головок - 4 позиции (дополнительный аксессуар)	x	x	x	x	x	x							
Световая башня (дополнительный аксессуар)				x	x	x							
Расширитель ввода/вывода - 8 вводов / 8 выводов (дополнительный аксессуар)				x	x	x							
Панель оператора (дополнительный аксессуар)				x	x	x							
Порт RS232 (сканер штрих-кода, Delta, вывод отчета, открытый протокол)	1	1	1	2	2	2							
Порты Ethernet (программирование дистанционной сети, сбор данных, технологический контроль)	1	1	1	4	4	4							
Встроенный Ethernet-коммутатор (1 или 2 сети)				x	x	x							
Modbus TCP	x	x	x	x	x	x					x		
Profibus DP	x	x	x	x	x	x					x		
ProfiNet IO - Класс А (1 порт)	x	x	x	x	x	x					x		
ProfiNet IO - Класс В (2 порта)	x	x	x	x	x	x					x		
Ethernet-IP	x	x	x	x	x	x					x		
DeviceNet	x	x	x	x	x	x					x		
CC-Link											x		
Стандартные протоколы													
TOOLSNET- 3000 отчетов (только результаты)	Лицензия на программно-аппаратные средства			x	x	x							x
TOOLSNET - 4000 отчетов (результаты/ кривые)	Лицензия на программно-аппаратные средства (только результаты)			x	x	x							x
Открытый протокол - Ethernet	Лицензия на программно-аппаратные средства			x	x	x							
Открытый протокол - Последовательный				x	x	x							
Протоколы заказчика													
VW/AUDI Master PC (только XML)				ePOD	ePOD	ePOD				x			
VW/AUDI Master PLC (XML + Fieldbus)				ePOD	ePOD	ePOD				x			
VW/AUDI OPEN PROTOCOL				ePOD	ePOD	ePOD				x			
CHRYSLER PFCS				ePOD	ePOD	ePOD				x			
VOLVO SJC				ePOD	ePOD	ePOD				x			
Программное обеспечение													
CVIPC2000 for CVIх2 – Программное обеспечение для программирования	Лицензия на ПО												x
CVI CONFIG- Программное обеспечение для программирования					Лицензия на ПО								x
CVIMONITOR – Программное обеспечение для дистанционного мониторинга (результаты, кривые, входы/выходы, диагностика ошибок, журналы)				x	x	x							
CVI ANALYZER – Программное обеспечение для анализа данных					Лицензия на ПО								
CVINET WEB - Программное обеспечение для сбора данных	Лицензия на ПО				Лицензия на ПО								x
CVIKEY – Программное обеспечение для управления уровнями доступа				CVIKEY	CVIKEY	CVIKEY						x	
SoftPLC - ISaGRAF			x										
SoftPLC - CVILOGIX				ePOD	ePOD	ePOD		x	x	x			
Обслуживание													
Программное обеспечение для дистанционной диагностики - CVIMONITOR				x	x	x							
Веб-сервер решения проблем с QR-кодами				x	x	x							
Доступ ко всем параметрам инструментов	x	x	x	x	x	x							
Счетчики циклов для инструмента с индикатором обслуживания	x	x	x	x	x	x							
Счетчики циклов для контроллера с индикатором обслуживания	x	x	x	x	x	x							
Счетчики циклов для кабеля с индикатором обслуживания				x	x	x							
Автотестирование системы в сборе	x	x	x	x	x	x							
Ручная калибровка	x	x	x	x	x	x							
Автоматическая калибровка (Delta)	x	x	x	x	x	x							

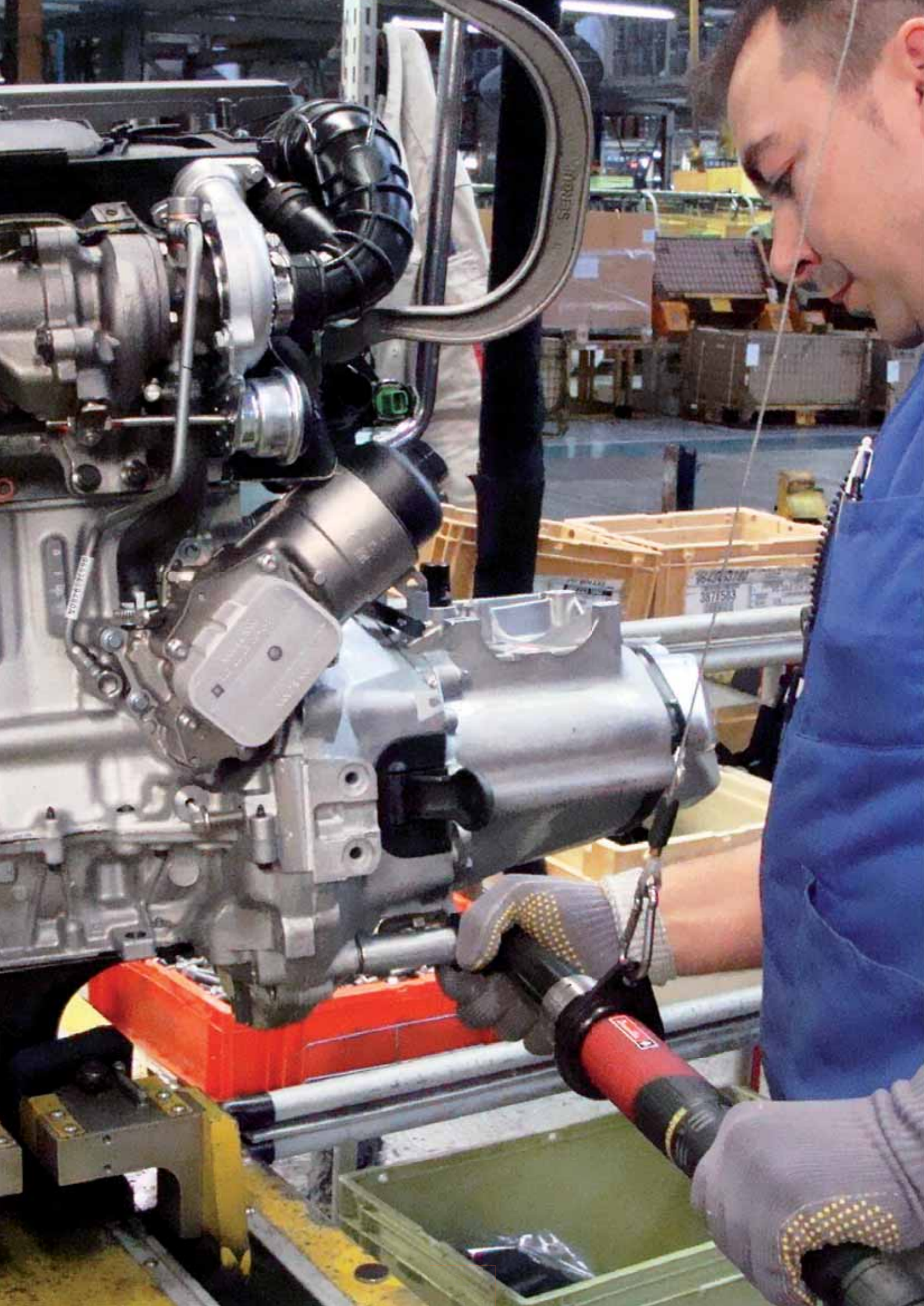

Новый эталон Эффективности Сборочных Решений

Затяжка...

В эпоху динамично РАЗВИВАЮЩЕГОСЯ рынка, следуя стратегии минимизации брака, компания Desoutter рада представить новый стандарт в осуществлении эффективной затяжки критически-важных соединений: **сборочный комплекс CVI3**.

Данная система обеспечивает максимальную ЭФФЕКТИВНОСТЬ при решении производственных задач благодаря оптимальной комбинации усовершенствованной системы управления сборочным процессом, простоты интеграции, удобному для пользователя интерфейсу и непревзойденной гибкости.

Система CVI3 предлагает УНИКАЛЬНЫЕ ИННОВАЦИОННЫЕ РЕШЕНИЯ по снижению себестоимости продукции:

Снижение затрат на устранение брака: полное управление процессом на рабочем месте, включая затяжку и логические операции, без использования специализированного ПЛК > **Сборочный процесс**

Снижение затрат на установку/модификацию сборочной системы: быстрота и простота выполнения модификации сборочной системы при подключении нескольких аккумуляторных инструментов с тензодатчиками к 1 контроллеру CVI3 > **Беспроводные инструменты EAB**

Повышение качества благодаря интуитивно-понятному программному обеспечению: удобный для пользователя визуальный интерфейс для просмотра данных затяжки и информации о проблемах качества > **CVI ANALYZER**

Оптимизированная гибкость: синхронные или асинхронные шпиндели в качестве стандартного предложения > **TWINCVI3**

УСОВЕРШЕНСТВОВАННОЕ
УПРАВЛЕНИЕ
СБОРОЧНЫМ
ПРОЦЕССОМ

ПРОСТОТА
ИНТЕГРАЦИИ



НЕПРЕВЗОЙДЕННАЯ
 ГИБКОСТЬ

УДОБНЫЙ ДЛЯ
ПОЛЬЗОВАТЕЛЕЙ
ИНТЕРФЕЙС



Технические характеристики

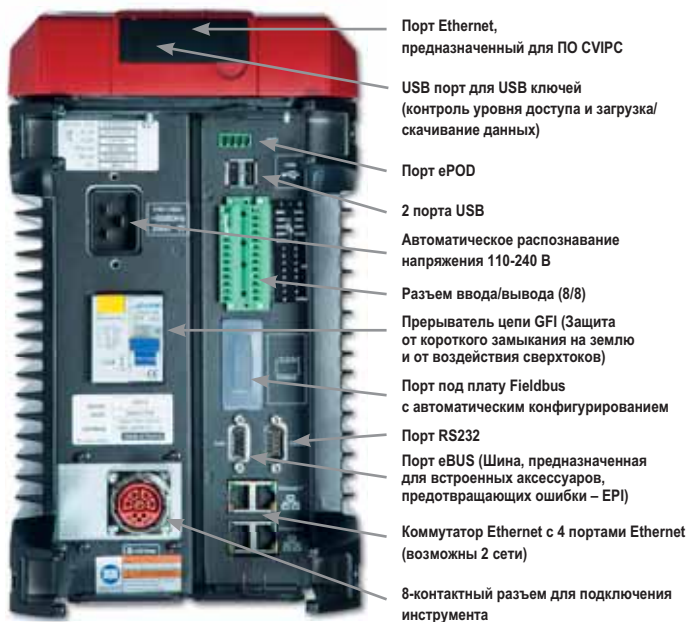

ХАРАКТЕРИСТИКИ	CVI3 FUNCTION	CVI3 VISION	TWINCVI3 Синхрон./Асинхр.
Контроллеры			
Вес – кг (фунт)	9.3 (20.5)	9.3 (20.5)	15 (33.1)
Объем (дм³)	19.5	19.5	29.6
Цветной сенсорный экран		✓ (5.7")	✓ (5.7")
Хранение данных			
Результаты программ затяжек Pset (крутящий момент, угол, дата, отчет)	10000	10000	10000/20000
Графики программ затяжки Pset (ОК/НОК)	20	20	20/40
Результаты выполнения последовательности затяжек	1000	1000	1000/2000
Хранение записей в журнале событий (количество записей)	500	500	500
Основные функции			
Количество хранимых программ затяжек Pset	250	250	250
Количество шагов в составе Pset	15	15	15
Считывание штрих-кодов (стандартные и 2D)	✓	✓	✓
Режим обучения	✓	✓	✓
Режим быстрой настройки программы Pset	✓	✓	✓
Работы с насадкой открытый зев	✓	✓	✓
Расширенные функции			
Контроль уровня доступа/ управление с неограниченным количеством профилей	✓	✓	✓
Ввод идентификационного номера для выбора последовательности (хранение до 4 различных идентификаторов)	✓	✓	✓
Количество сборочных последовательностей	250	250	250
Усовершенствованный Soft PLC (в опции с CVILOGIX)	✓	✓	✓
1 точка доступа к шине FieldBus для работы с мультигруппой до 12 контроллеров	✓	✓	✓
Дистанционное программирование группы до 20 контроллеров с одного контроллера	✓	✓	✓
Полное последовательное управление для группы до 12 контроллеров (статическое/ динамичное)	✓	✓	✓
Стратегии затяжки			
Контроль: момент затяжки, угол, момент затяжки ИЛИ угол, момент затяжки И угол, предел текучести, производная момента	✓	✓	✓
Мониторинг: предел текучести, производная момента затяжки, вторая производная момента затяжки, вторая производная угла, ток, соскальзывание болта (stick slip), падение момента (slip off)	✓	✓	✓
Возможность соединения			
Конфигурируемый вход/выход	8/8	8/8	8/8
USB-порты (2 + 1 спереди)	✓	✓	✓
Встроенный коммутатор для сети Ethernet (4 порта+1 спереди – 2 сети)	✓	✓	✓
Выделенная шина для подключения до 15 дополнительных устройств посредством последовательного подключения	✓	✓	✓
Дополнительная промышленная шина Fieldbus			
Порт для платы автоматически конфигурируемой шины (Ethernet IP, ProfiNet A/B, Modbus TCP, DeviceNet, Profibus, CC-Link)	✓	✓	✓
Схема распределения динамической памяти промышленной шины	✓	✓	✓



A



B



C

РИС.	МОДЕЛЬ	Артикул	ПОТРЕБЛЕНИЕ (ТОК)		ОСНОВНОЕ ПИТАНИЕ	ШИРИНА		РАЗМЕРЫ ВЫСОТА		ГЛУБИНА		ВЕС	
			115V	220V		50/60 Hz	мм	дюймы	мм	дюймы	мм	дюймы	кг
A	CVI3 Function	615 932 690 0	4A	2A	1 фаза	175	6.9	361	14.2	310	12.2	9.3	20.5
B	CVI3 Vision	615 932 691 0	4A	2A	1 фаза	175	6.9	361	14.2	310	12.2	9.3	20.5
C	TWINCVI3	615 932 697 0	8A	4A	1 фаза	265	10.4	361	14.2	310	12.2	15.0	33.1

Вместе с контроллером в комплект поставки входит CVIMONITOR (бесплатное ПО для дистанционного мониторинга результатов, графиков, статуса ввода/вывода, диагностики Fieldbus, калибровки и индикаторов, указывающих на необходимость техобслуживания в режиме реального времени)

СЕТЕВОЙ ШНУР

Заказывается вместе с контроллером

ВИЛКА	ОПИСАНИЕ	Артикул
A	Европейский стандарт	615 917 069 0
B	Стандарт США	615 917 063 0
C	Стандарт Великобритании	615 917 070 0
D	Китайский стандарт	615 917 061 0

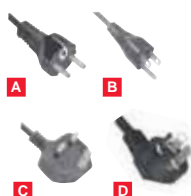

ДОПОЛНИТЕЛЬНЫЕ ПРИНАДЛЕЖНОСТИ

ПОЗИЦИЯ	Артикул
Программное обеспечение	
• CVI CONFIG - 1 пользователь	615 927 699 0
• CVI CONFIG - 5 пользователей	615 927 700 0
• CVI CONFIG - 25 пользователей	615 927 701 0
• CVI ANALYZER - 1 пользователь	615 927 696 0
• CVI ANALYZER - 5 пользователей	615 927 697 0
• CVI ANALYZER - 25 пользователей	615 927 698 0
• Обновление для CVI NET 2.0 до CVINET WEB 1 контроллеров	615 927 740 0
• Обновление для CVI NET 2.0 до CVINET WEB 10 контроллеров	615 927 741 0
• Обновление для CVI NET 2.0 до CVINET WEB 25 контроллеров	615 927 742 0
• Обновление для CVI NET 2.0 до CVINET WEB 50 контроллеров	615 927 743 0
• Обновление для CVI NET 2.0 до CVINET WEB 200 контроллеров	615 927 744 0
• CVINET WEB - 1 контроллер	615 927 555 0
• CVINET WEB - 10 контроллеров	615 927 549 0
• CVINET WEB - 25 контроллеров	615 927 550 0
• CVINET WEB - 50 контроллеров	615 927 551 0
• CVINET WEB - 200 контроллеров	615 927 560 0
• CVIKEY (управление уровнем доступа - USB ключ)	615 927 676 0
• CVILOGIX - Basic (Базовая многоступенчатая схема с функциональными блок-схемами)	615 927 606 0
• CVILOGIX - Advanced (Усовершенствованные инструментальные средства для автоматизации производства)	615 927 607 0

ДОПОЛНИТЕЛЬНЫЕ ПРИНАДЛЕЖНОСТИ

ПОЗИЦИЯ	Артикул
Модули Fieldbus	
1 Модуль Profibus	615 927 595 0
2 Модуль ProfiNet (1 порт)	615 927 596 0
3 Модуль ProfiNet (2 порта)	615 927 597 0
4 Модуль DeviceNet	615 927 599 0
5 Модуль EtherNet IP	615 927 594 0
6 Модуль Modbus TCP	615 927 615 0
ePOD	
7 ePOD1	615 936 075 0
7 ePOD2	615 936 076 0
7 ePOD3	615 936 077 0
7 ePOD (по спецификации заказчика)	615 936 078 0
Дополнительные аксессуары	
8 Система крепления для установки на стол	615 397 399 5
9 Система крепления на стену для CVI3 Function/Vision	615 397 631 5
10 Система крепления на стену для TWINCVI3	615 811 897 0

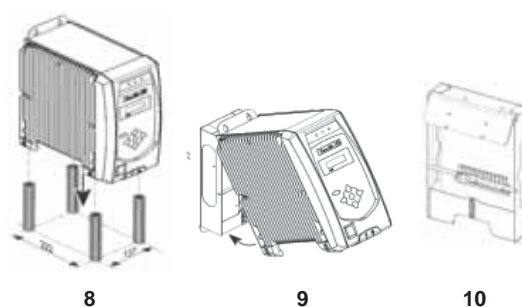

Моментные характеристики - Портативные электрические гайковерты



Рабочие характеристики портативных электрических гайковертов - EAD, EID и ERP

Угловой инструмент (EAD) – Наиболее широкий коэффициент эластичности момента (Т_{макс./Т_{об/мин}}) 5.2 Скорость вращения (об/мин)

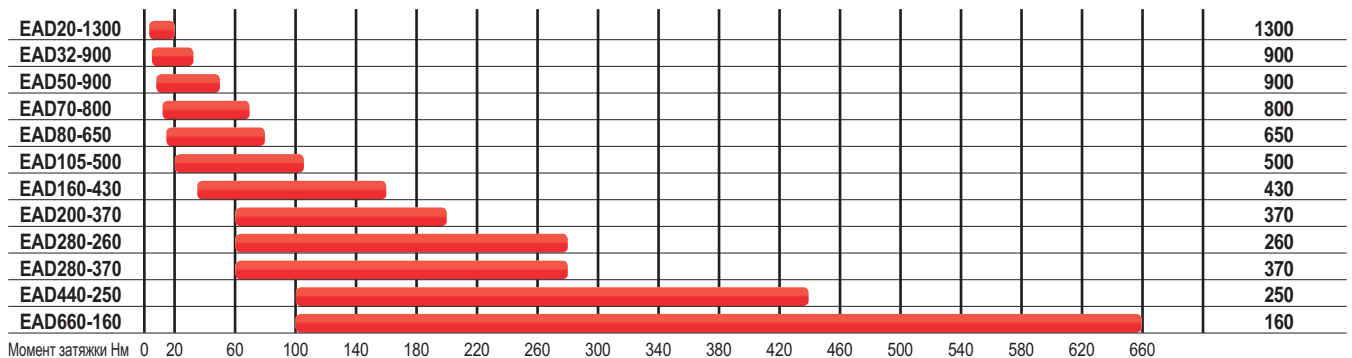

Прямой инструмент (EID) – Наиболее широкий коэффициент эластичности момента (Т_{макс./Т_{об/мин}}) 5.9 Скорость вращения (об/мин)

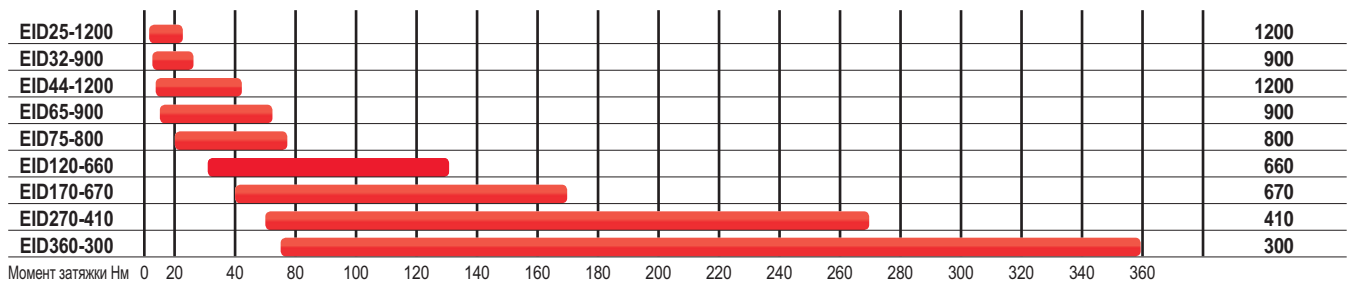

Инструмент с угловой головкой (EABCот) Скорость вращения (об/мин)

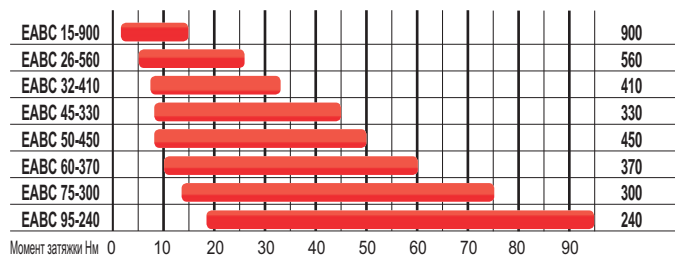

Инструмент с пистолетной рукояткой (ERP) Скорость вращения (об/мин)

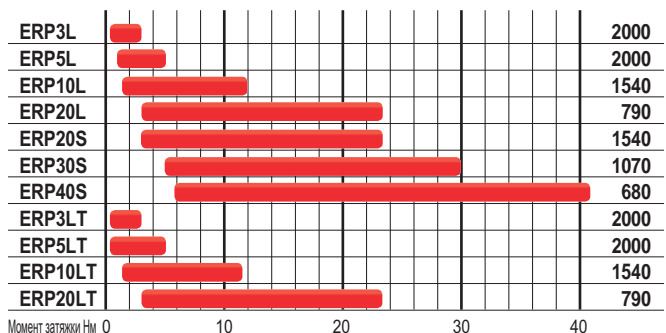

Моментные характеристики - Фиксируемые электрические шпиндели

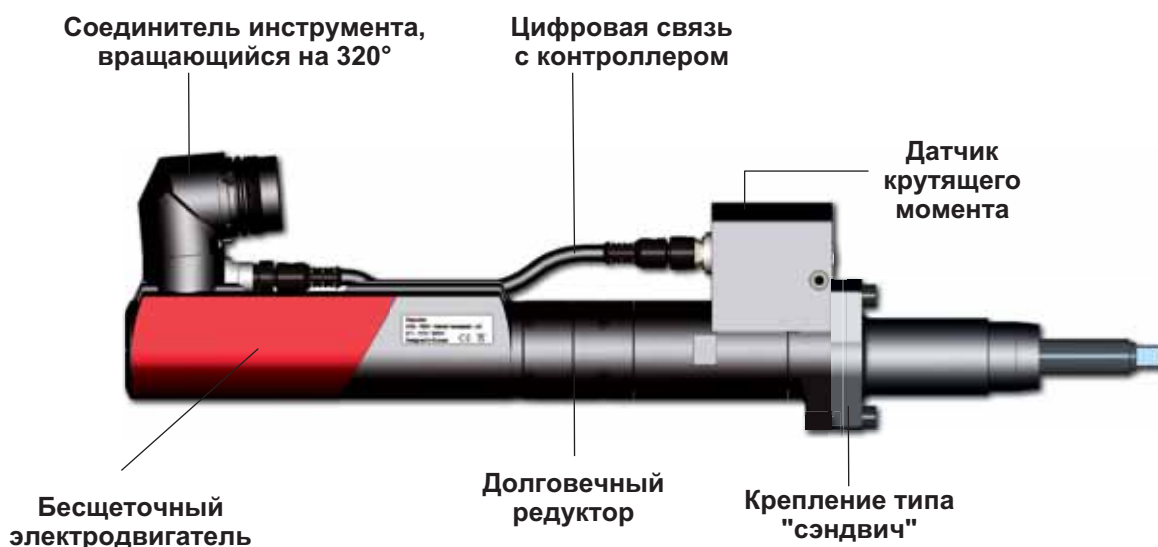

Рабочие характеристики фиксируемых электрических шпинделей

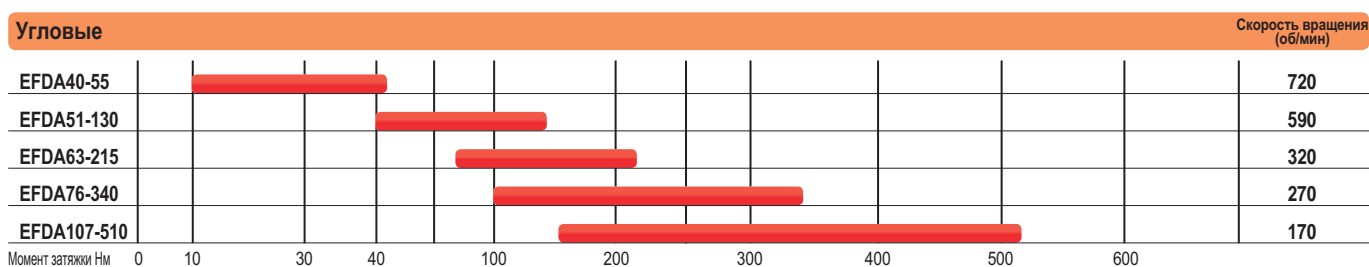
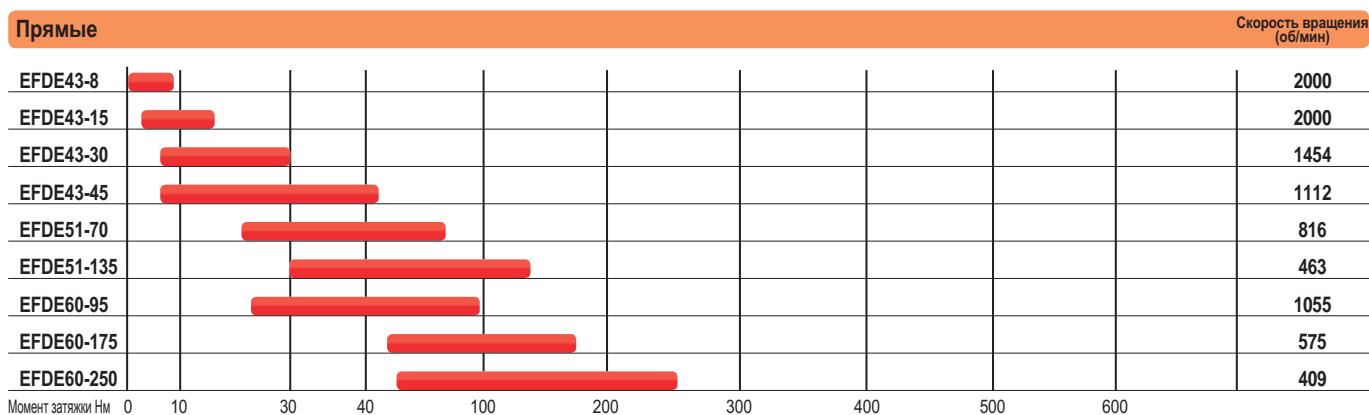

Для получения информации о более высоком крутящем моменте следует обращаться к разделу Инструменты EME (стр. 49)

- EME до 1900 Нм (1400 футо-фунтов)
- EMEL до 800 Нм (590 футо-фунтов)

Гайковерты с пистолетной рукояткой

от 0,35 до 42 Нм – от 680 до 2000 об/мин



A



B



C



D

Необходим адаптер CVI II

Аксессуары: смотреть страницы 36-37



РИС.	МОДЕЛЬ	Артикул	ХВОСТОВИК	КРУТЯЩИЙ МОМЕНТ						СКОРОСТЬ ХОЛОСТОГО ХОДА	ДЛИНА		ВЕС	
				МИН.	РЕКО-МЕНД.	МАКС.	МИН.	РЕКО-МЕНД.	МАКС.		мм	дюймы	кг	фунт
			дюйм	Нм	Нм	Нм	футтофунты	футтофунты	футтофунты	об/мин				
A	ERP3L	615 165 193 0	Шестигр. 1/4 F	0.35	3	3.3	0.26	2.2	2.4	2000	196	7.7	1.0	2.2
A	ERP5L	615 165 194 0	Шестигр. 1/4 F	0.5	5	5.5	0.37	3.7	4	2000	196	7.7	1.0	2.2
A	ERP10L	615 165 195 0	Шестигр. 1/4 F	1.5	10	12	1.1	7.4	8.8	1540	196	7.7	1.1	2.4
A	ERP20L	615 165 196 0	Шестигр. 1/4 F	3	20	23	2.2	14.7	17	790	196	7.7	1.1	2.4
A	ERP20S	615 165 197 0	Шестигр. 1/4 F	3	20	23	2.2	14.7	17	1540	221	8.7	1.2	2.6
B	ERP30S	615 165 198 0	Квадрат. 3/8	5	30	30	3.7	22.1	22	1070	217	8.5	1.2	2.6
C	ERP40S	615 165 263 0	Квадрат. 3/8	6	40	42	4.4	29.5	31	680	274	11	1.7	3.7
D	ERP3LT	615 165 227 0	Шестигр. 1/4 F	0.35	3	3.3	0.26	2.2	2.4	2000	196	7.7	1.0	2.2
D	ERP5LT	615 165 228 0	Шестигр. 1/4 F	0.5	5	5.5	0.37	3.7	4	2000	196	7.7	1.0	2.2
D	ERP10LT	615 165 229 0	Шестигр. 1/4 F	1.5	10	12	1.1	7.4	8.8	1540	196	7.7	1.1	2.4
D	ERP20LT	615 165 230 0	Шестигр. 1/4 F	3	20	23	2.2	14.7	17	790	196	7.7	1.1	2.4

Гайковерты электрические угловые - CVI3

от 3 до 105 Нм – обороты от 500 до 1300 об/мин

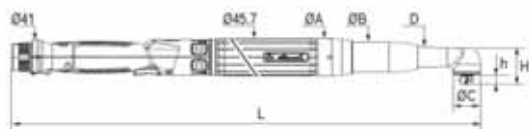

МОДЕЛЬ	h		H		ØA		ØB		ØC		D	
	мм	дюймы	мм	дюймы	мм	дюймы	мм	дюймы	мм	дюймы	мм	дюймы
EAD20-1300	12.0	0.47	45.5	1.79	46	1.81	37	1.46	28	1.10	25	0.98
EAD32-900	12.0	0.47	45.5	1.79	46	1.81	37	1.46	28	1.10	25	0.98
EAD50-900	12.0	0.47	51.1	2.01	46	1.81	37	1.46	35	1.38	28	1.10
EAD70-800	12.0	0.47	56.7	2.23	58	2.28	43	1.69	40	1.57	32	1.26
EAD80-650	17.5	0.69	60.4	2.38	58	2.28	48	1.89	45	1.77	40	1.57
EAD105-500	17.5	0.69	60.4	2.38	58	2.28	48	1.89	45	1.77	40	1.57

Аксессуары: смотреть страницы 36-37

МОДЕЛЬ	Артикул	КВАДРАТНЫЙ	МИН.	РЕКО-МЕНД.	КРУТЯЩИЙ МОМЕНТ			СКОРОСТЬ ХОЛОСТОГО ХОДА	ДЛИНА		ВЕС		
					МАКС.	МИН.	РЕКО-МЕНД.		МАКС.	об/мин	мм	дюймы	кг
		дюймы	Нм	Нм	Нм	футлофунты	футлофунты	футлофунты					
EAD20-1300	615 165 606 0	3/8	3	18	20	2.2	13.3	14.8	1300	481	19.2	1.4	3.08
EAD32-900	615 165 607 0	3/8	5	30	32	3.7	22.1	23.6	900	481	19.2	1.4	3.08
EAD50-900	615 165 609 0	3/8	8	45	50	5.9	33.2	40.6	900	531	20.9	1.8	3.96
EAD70-800	615 165 611 0	3/8	12	65	70	8.9	47.9	51.6	800	544	21.4	2.0	4.40
EAD80-650	615 165 612 0	1/2	15	75	80	11.1	55.3	59	650	567	22.3	2.4	5.72
EAD105-500	615 165 613 0	1/2	20	90	105	14.8	66.4	77.4	500	567	22.3	2.4	5.72

Гайковерты электрические угловые - CVI3

от 35 до 660 Нм - от 160 до 430 об/мин

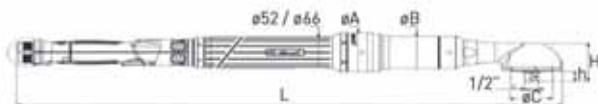

МОДЕЛЬ	h		H		ØA		ØB		ØC	
	мм	дюймы	мм	дюймы	мм	дюймы	мм	дюймы	мм	дюймы
EAD160-430	17.1	0.67	65	2.56	66	2.6	55	2.17	50	1.16
EAD200-370	23	0.91	85	3.35	66	2.6	55	2.17	62	2.44
EAD280-260	23	0.91	85	3.35	66	2.6	55	2.17	62	2.44
EAD280-370	23	0.91	85	3.35	72	2.83	55	2.17	62	2.44
EAD440-250	24	0.94	91	3.58	76	2.99	67	2.64	75	2.95
EAD660-160	33.1	1.3	110	4.33	76	2.99	67	2.64	106	4.17

Аксессуары: смотреть страницы 36-37

МОДЕЛЬ	Артикул	КВАДРАТНЫЙ ХВОСТОВИК	МИН.	РЕКО-МЕНД.	КРУТЯЩИЙ МОМЕНТ			СКОРОСТЬ ХОЛОСТОГО ХОДА	ДЛИНА		ВЕС		
					МАКС.	МИН.	РЕКО-МЕНД.		МАКС.	об/мин	мм	дюймы	кг
		дюймы	Нм	Нм	Нм	футлофунты	футлофунты	футлофунты					
EAD160-430	615 165 681 0	1/2	35	150	160	26	111	118	430	650	25.6	4.3	9.5
EAD200-370	615 165 682 0	3/4	60	170	200	44	125	148	370	673	26.5	5.1	11.2
EAD280-260	615 165 683 0	3/4	60	250	280	44	184	207	260	673	26.5	5.1	11.2
EAD280-370	615 165 684 0	3/4	60	250	280	44	184	207	370	681	26.8	6.1	13.5
EAD440-250	615 165 685 0	3/4	100	400	440	74	295	325	250	735	28.9	8.4	18.5
EAD660-160	615 165 686 0	1	100	600	660	74	443	487	160	774	30.4	11.0	24.3

Гайковерты электрические прямые - CVI3

от 3 до 75 Нм – от 800 до 1200 об/мин

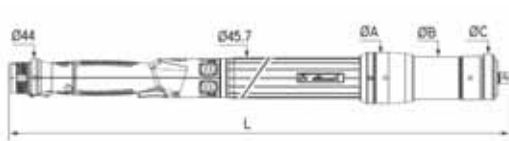

МОДЕЛЬ	ØA		ØB		ØC	
	мм	дюймы	мм	дюймы	мм	дюймы
EID25-1200	62	2.44	37	1.46	60	2.36
EID32-900	62	2.44	37	1.46	60	2.36
EID44-1200	62	2.44	48	1.89	54	2.13
EID65-900	58	2.28	48	1.89	54	2.13
EID75-800	58	2.28	48	1.89	54	2.13

Аксессуары: смотреть страницы 36-37



МОДЕЛЬ	Артикул	КВАДРАТНЫЙ ХВОСТОВИК	КРУТЯЩИЙ МОМЕНТ			СКОРОСТЬ ХОЛОСТОГО ХОДА			ДЛИНА		ВЕС		
			МИН.	РЕКО-МЕНД.	МАКС.	МИН.	РЕКО-МЕНД.	МАКС.	мм	дюймы	кг	фунты	
		дюймы	Нм	Нм	Нм	футуфунты	футуфунты	футуфунты	об/мин	мм	дюймы	кг	фунты
EID25-1200*	615 165 614 0	3/8	3	20	25	2.2	14.8	18.4	1200	430	16.9	1.20	2.64
EID32-900*	615 165 615 0	3/8	5	30	32	3.7	22.1	25.1	900	430	16.9	1.20	2.64
EID44-1200*	615 165 616 0	3/8	7	40	44	5.2	29.5	33.2	1200	489	19.3	1.95	4.29
EID65-900	615 165 617 0	3/8	10	60	65	7.4	44.3	47.9	900	489	19.3	1.95	4.29
EID75-800	615 165 618 0	1/2	20	70	75	14.8	51.6	57.5	800	489	19.3	1.95	4.29

(*) Инструменты, оснащенные вторым пусковым рычагом в стандартной комплектации

Гайковерты электрические прямые

от 20 до 360 Нм – от 300 до 670 об/мин

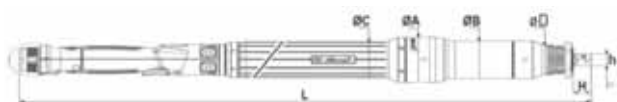

МОДЕЛЬ	ØA		ØB		ØC		ØD	
	мм	дюймы	мм	дюймы	мм	дюймы	мм	дюймы
EID120-660	66	2.60	55	2.17	52	2.05	42.0	1.65
EID170-670	72	2.83	55	2.17	66	2.60	42.0	1.65
EID270-410	76	2.99	67	2.64	66	2.60	53.5	2.11
EID360-300	76	2.99	67	2.64	66	2.60	53.5	2.11

Аксессуары: смотреть страницы 36-37



МОДЕЛЬ	Артикул	КВАДРАТНЫЙ ХВОСТОВИК	КРУТЯЩИЙ МОМЕНТ			СКОРОСТЬ ХОЛОСТОГО ХОДА			ДЛИНА		ВЕС		
			МИН.	РЕКО-МЕНД.	МАКС.	МИН.	РЕКО-МЕНД.	МАКС.	мм	дюймы	кг	фунты	
		дюймы	Нм	Нм	Нм	футуфунты	футуфунты	футуфунты	об/мин	мм	дюймы	кг	фунты
EID120-660	615 165 677 0	1/2	20	110	120	15	81	89	660	583	22.9	3.3	7.3
EID170-670	615 165 678 0	1/2	40	150	170	30	111	125	670	591	23.3	4.6	10.1
EID270-410	615 165 679 0	3/4	60	250	270	44	184	199	410	625	24.6	6.1	13.5
EID360-300	615 165 680 0	3/4	70	330	360	52	243	266	300	661	26.0	6.9	15.2

Гайковерт вороткового типа и гайковерт с открытым зевом

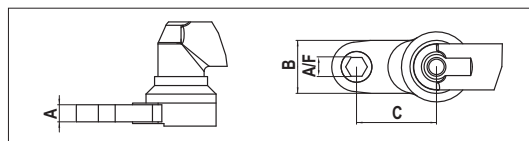

Закрытое крепление со смещением

МОДЕЛЬ	Артикул	ДИАПАЗОН МОМЕНТА		СКОРОСТЬ ХОЛ. ХОДА	ВЕС		РАЗМЕРЫ							
		Нм	фунто-фунты		об/мин	кг	фунты	AF		A		B		C
EAD12-1300-CE10-L47-H10-W22	615 165 828 0	4-12	2.95-8.9	1300	2.1	4.6	10	0.39	10	0.39	22	0.87	65.6	2.58
EAD18-900-CE10-L47-H15-W22	615 165 829 0	4-18	2.95-13.3	900	2.1	4.6	10	0.39	15	0.59	22	0.87	65.6	2.58
EAD28-800-CE13-L62-H15-W30	615 165 832 0	7-28	5.2-20.7	800	2.5	5.5	13	0.51	15	0.59	30	1.18	84.0	3.31
EAD44-800-CE14-L71-H18-W31	615 165 833 0	8-44	5.9-32.5	800	2.6	5.7	14	0.50	18	0.71	31	1.22	93.6	3.68
EAD65-500-CE17-L78-H24-W30	615 165 834 0	14-65	10.3-47.9	500	3.0	6.6	17	0.67	24	0.94	30	1.18	102	4.02

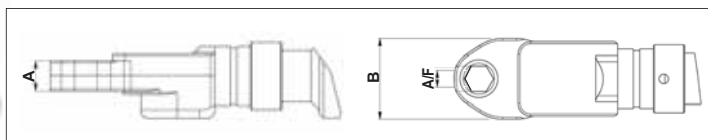

Закрытое прямое крепление

МОДЕЛЬ	Артикул	ДИАПАЗОН МОМЕНТА		СКОРОСТЬ ХОЛ. ХОДА	ВЕС		РАЗМЕРЫ							
		Нм	фунто-фунты		об/мин	кг	фунты	AF		A		B		
EID28-660-CE13-L45-H15-W30	615 165 837 0	6-28	4.4-20.7	660	1.9	4.2	13	0.51	15	0.59	30	1.18		

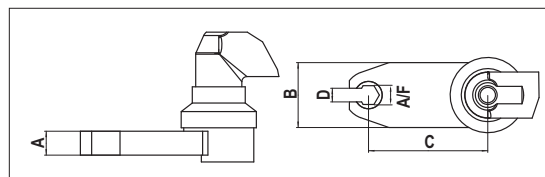
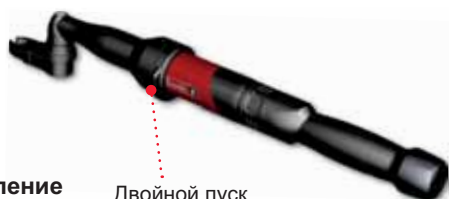

Открытое крепление со смещением

Двойной пуск

МОДЕЛЬ	Артикул	ДИАПАЗОН МОМЕНТА		СКОРОСТЬ ХОЛ. ХОДА	ВЕС		РАЗМЕРЫ									
		Нм	фунто-фунты		об/мин	кг	фунты	AF		A		B		C		D
EAD15-900-OE12-L44-H12-W32	615 165 830 0	4-15	2.95-11.1	900	2.1	4.6	12	0.47	12	0.47	32	1.26	62.8	2.47	8	0.31
EAD18-900-OE13-L51-H11-W38	615 165 831 0	4-18	2.95-13.3	900	2.2	4.9	13	0.51	11	0.43	38	1.49	73	2.87	8	0.31

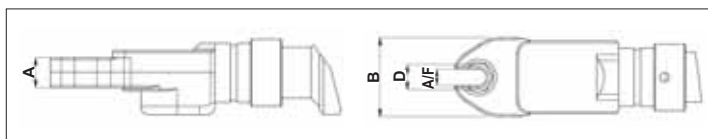
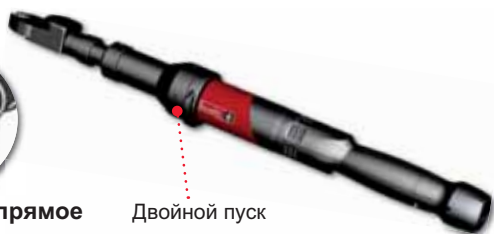

Открытое прямое крепление

Двойной пуск

МОДЕЛЬ	Артикул	ДИАПАЗОН МОМЕНТА		СКОРОСТЬ ХОЛ. ХОДА	ВЕС		РАЗМЕРЫ							
		Нм	фунто-фунты		об/мин	кг	фунты	AF		A		B		D
EID20-900-OE12-L31-H14-W38	615 165 835 0	4-20	2.95-14.8	900	1.9	4.2	12	0.47	14	0.55	38	1.49	8	0.31
EID28-660-OE14-L34-H18-W40	615 165 836 0	6-28	4.4-20.7	660	1.9	4.2	14	0.55	18	0.71	40	1.57	10.4	0.41



Инструмент с утолщенной головкой



Инструмент типа Hold and Drive

Обращайтесь к своему представителю Desoutter для определения правильной головки, соответствующей вашему типу инструмента. Мы поставляем как стандартные решения, так и специальные решения под индивидуальные требования клиента.

Беспроводной аккумуляторный инструмент с тензодатчиком – EAVcom



Усовершенствованный технологический контроль

- Полная отслеживаемость с CVI3 Vision
- Сбор данных в режиме реального времени
- CVI CONFIG manager, сборочный процесс, усовершенствованные стратегии затяжки

Интуитивно понятный пользовательский интерфейс

- Обратная связь с оператором через OLED-дисплей на инструменте
- Встроенный сканер штрих-кодов (опция)
- Запатентованный бесконтактный курок с защитой от попадания масла и пыли

Простая интеграция

- Гибкая модификация: к одному контроллеру CVI3 подключается до 10 инструментов
- Полная совместимость с существующим контроллером CVI3 Vision и аксессуарами
- Беспроводная связь WIFI 2.4 / 5 ГГц

Универсальность

- Возможность подключения и отключения
- Длительный срок эксплуатации с литий-ионным аккумулятором на 36В
- Использование в ограниченном пространстве с возможностью контроля области использования

Серия ЕАВсом

от 3 до 95 Нм – от 10 до 900 оборотов в минуту



A



B



C

МОДЕЛЬ	L		h		H		øA		øB	
	мм	дюймы	мм	дюймы	мм	дюймы	мм	дюймы	мм	дюймы
ЕАВС 15-900	470	18.5	10.2	0.40	33.8	1.33	22	0.87	37.0	1.46
ЕАВС 26-560	496	19.5	12.0	0.47	45.7	1.80	28	1.10	37.0	1.46
ЕАВС 32-410	496	19.5	12.0	0.47	45.7	1.80	28	1.10	37.0	1.46
ЕАВС 45-330	506	19.9	12.0	0.47	51.0	2.00	35	1.38	37.0	1.46
ЕАВС 50-450	546	21.5	12.0	0.47	51.0	2.00	35	1.38	37.0	1.46
ЕАВС 60-370	559	22.0	11.9	0.468	57.0	2.20	40	1.57	41.0	1.61
ЕАВС 75-300	582	22.9	17.5	0.69	60.4	2.38	45	1.77	48.5	1.91
ЕАВС 95-240	582	22.9	17.5	0.69	60.4	2.38	45	1.77	48.5	1.91

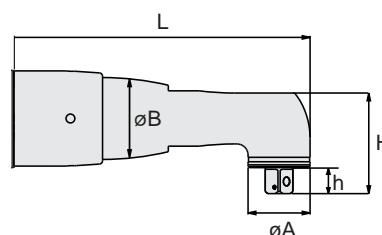

Аксессуары: смотреть страницу 36

РИС.	МОДЕЛЬ	Артикул	КВАДРАТН. ХВОСТОВИК	ДИАПАЗОН МОМЕНТА						СКОРОСТЬ ВРАЩЕНИЯ	ВЕС БЕЗ АККУМУЛЯТОРА		НАПРЯЖЕНИЕ
				МИН.	РЕКО-МЕНД.	МАКС.	МИН.	РЕКО-МЕНД.	МАКС.		кг	фунт	
				дюймы	Нм	Нм	фунтофунты	фунтофунты	фунтофунты	об/мин	кг	фунт	В
ЕАВСОМ - АККУМУЛЯТОРНЫЙ ИНСТРУМЕНТ С ТЕНЗОДАТЧИКОМ													
A	ЕАВС 15-900	615 165 841 0	1/4	3	13	15	2.2	9.6	11	900	1.55	3.42	36
B	ЕАВС 26-560	615 165 842 0	3/8	5	24	26	3.7	18	19	560	1.65	3.64	36
B	ЕАВС 32-410	615 165 843 0	3/8	7	30	32	5.2	22	24	410	1.65	3.64	36
B	ЕАВС 45-330	615 165 844 0	3/8	9	40	45	6.6	30	33	330	1.76	3.88	36
B	ЕАВС 50-450	615 165 845 0	3/8	9	45	50	6.6	33	37	450	2.04	4.50	36
B	ЕАВС 60-370	615 165 846 0	3/8	10	55	60	7.4	41	44	370	2.35	5.18	36
B	ЕАВС 75-300	615 165 847 0	1/2	12	70	75	8.8	52	55	300	2.94	6.48	36
C	ЕАВС 95-240	615 165 848 0	1/2	19	90	95	14	66	70	240	2.98	6.57	36

Аккумулятор не входит в состав поставки

Фиксируемые электрические шпиндели – CVI3

от 1 до 280 Нм – от 409 до 2000 оборотов в минуту

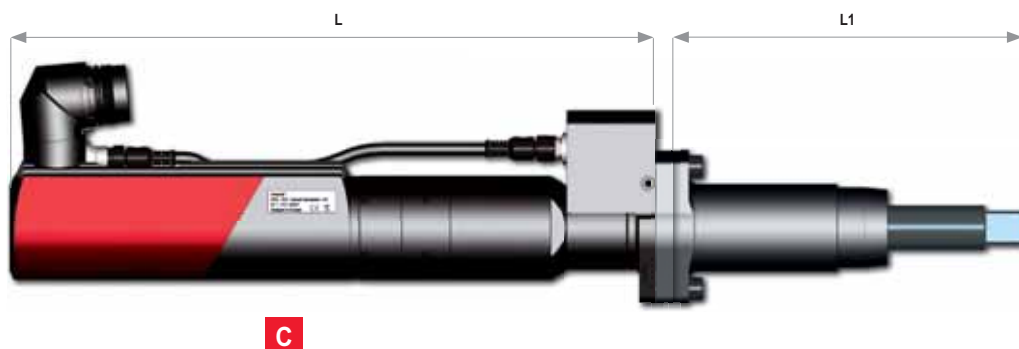
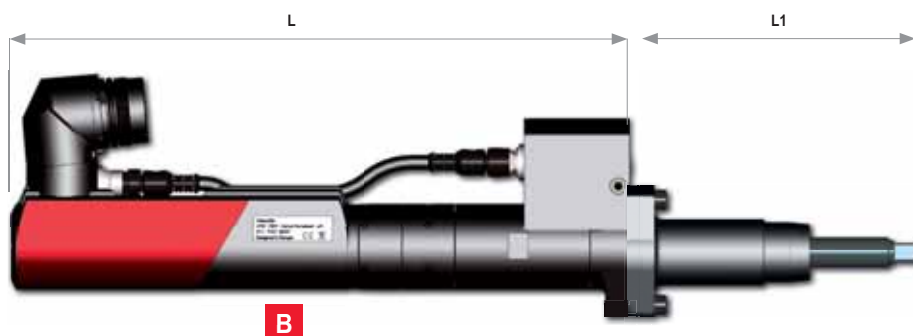
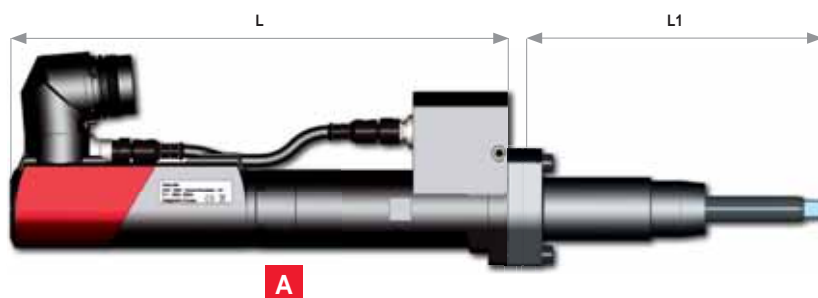

МОДЕЛЬ	ДЛИНА				ВЕС			
	Инструмент-L		Модуль-L1		Инструмент		Модуль	
	мм	дюймы	мм	дюймы	кг	фунты	кг	фунты
EFDE 43-8	276	10.9	165	6.5	2.1	4.63	0.65	1.43
EFDE 43-15	276	10.9	165	6.5	2.1	4.63	0.65	1.43
EFDE 43-30	311	12.2	165	6.5	2.3	5.07	0.65	1.43
EFDE 43-45	311	12.2	165	6.5	2.3	5.07	0.65	1.43
EFDE 51-70	357	14.0	183	7.2	3.9	8.60	1.45	3.20
EFDE 51-135	357	14.0	183	7.2	3.9	8.60	1.45	3.20
EFDE 60-95	373	14.7	183	7.2	5.3	11.7	1.45	3.20
EFDE 60-175	373	14.7	203	8.0	5.3	11.7	1.87	4.12
EFDE 60-250	373	14.7	203	8.0	5.3	11.7	1.87	4.12

Аксессуары: смотреть страницу 36

РИС.	МОДЕЛЬ	Артикул	КВАДРАТ. ХВОСТОВИК	МИН.			РЕКО-МЕНД.			КРУТЯЩИЙ МОМЕНТ			СКОРОСТЬ ВРАЩЕНИЯ		ТЕЛЕСКОПИЧ. ХОД		МИН. РАССТОЯНИЕ ДО ЦЕНТРА	
				Нм	фунты	дюймы	Нм	фунты	дюймы	Нм	фунты	дюймы	об/мин	мм	дюймы	мм	дюймы	
A	EFDE 43-8	615 165 864 0	3/8	1	8	10	0.7	5.9	7.4	2000	50	1.97	43	1.69				
A	EFDE 43-15	615 165 865 0	3/8	3	15	17	2.2	11.1	12.5	2000	50	1.97	43	1.69				
A	EFDE 43-30	615 165 866 0	3/8	7	30	32	5.2	22.1	23.6	1454	50	1.97	43	1.69				
A	EFDE 43-45	615 165 867 0	3/8	7	45	50	5.2	33.2	36.9	1112	50	1.97	43	1.69				
B	EFDE 51-70	615 165 868 0	1/2	20	70	80	14.7	51.6	59	816	50	1.97	51	2.01				
B	EFDE 51-135	615 165 869 0	1/2	30	135	150	22.1	99.6	111	463	50	1.97	51	2.01				
B	EFDE 60-95	615 165 870 0	1/2	22	95	105	16.2	70.1	77.4	1055	50	1.97	60	2.36				
C	EFDE 60-175	615 165 871 0	3/4	50	175	190	36.9	129	140	575	50	1.97	60	2.36				
C	EFDE 60-250	615 165 872 0	3/4	55	250	280	40.6	184	206	409	50	1.97	60	2.36				

Фиксируемые электрические шпиндели – CVI3

от 12 до 580 Нм – от 170 до 720 оборотов в минуту

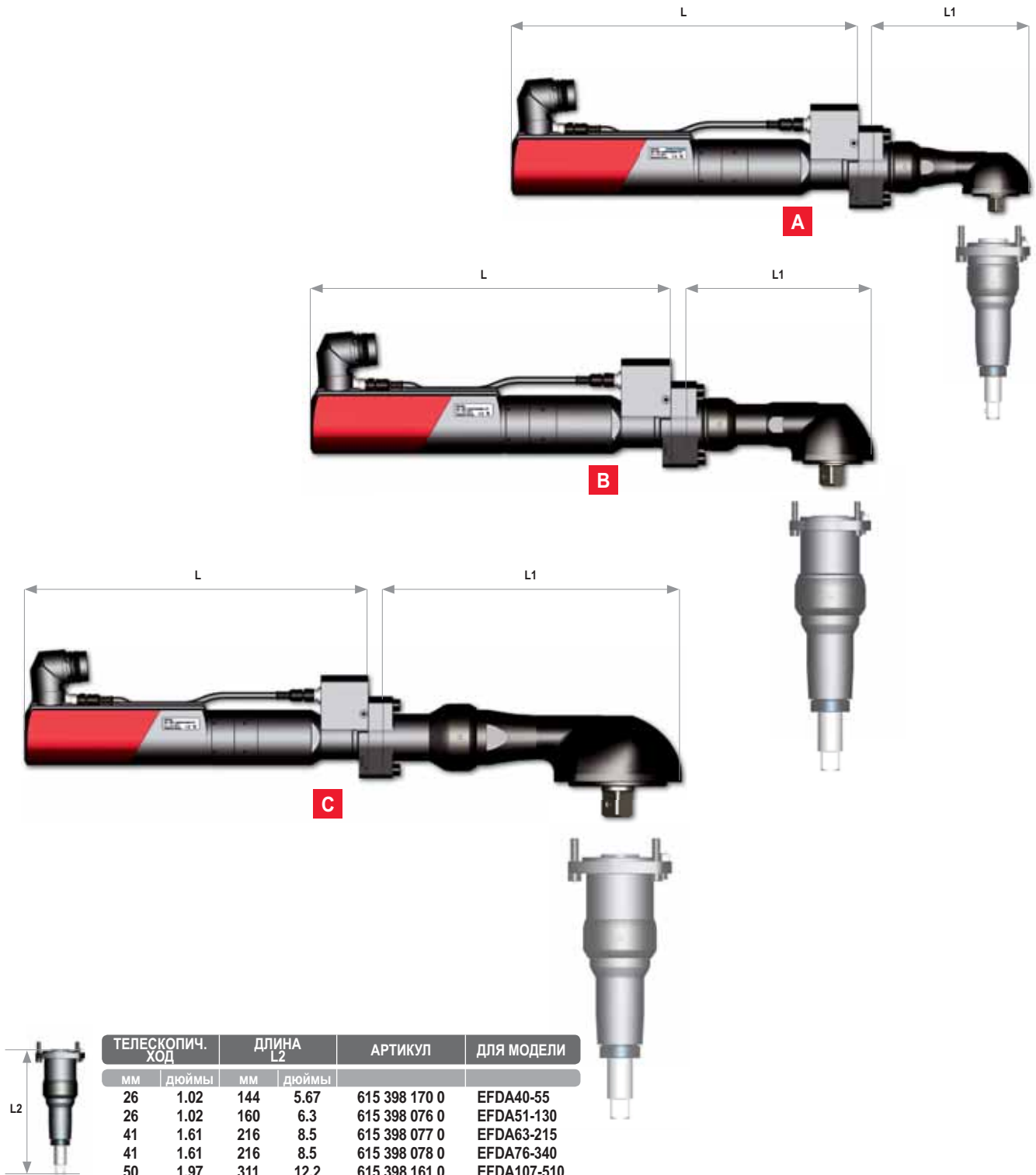

ТЕЛЕСКОПИЧ. ХОД		ДЛИНА L2		Артикул	ДЛЯ МОДЕЛИ
мм	дюймы	мм	дюймы		
26	1.02	144	5.67	615 398 170 0	EFDA40-55
26	1.02	160	6.3	615 398 076 0	EFDA51-130
41	1.61	216	8.5	615 398 077 0	EFDA63-215
41	1.61	216	8.5	615 398 078 0	EFDA76-340
50	1.97	311	12.2	615 398 161 0	EFDA107-510

Аксессуары: смотреть страницу 36

РИС.	МОДЕЛЬ	Артикул	КВАДРАТ. ХВОСТОВИК	КРУТЯЩИЙ МОМЕНТ						СКОРОСТЬ ВРАЩЕНИЯ	МИН. РАССТОЯНИЕ ДО ЦЕНТРА		ДЛИНА ИНСТРУМЕНТА				УГЛОВАЯ ГОЛОВКА		ВЕС	
				МИН.	РЕКО-МЕНД.	МАКС.	МИН.	РЕКО-МЕНД.	МАКС.		мм	дюймы	мм	дюймы	мм	дюймы	мм	дюймы	кг	фунты
A	EFDA40-55	615 165 858 0	3/8	12	55	65	8.8	40.1	47.9	720	40	1.57	311	12.2	196	7.7	3.7	8.1		
B	EFDA51-130	615 165 859 0	1/2	45	130	150	33.2	95.9	114	590	51	2.01	373	14.7	166	6.5	7.2	15.8		
B	EFDA63-215	615 165 860 0	3/4	80	215	250	59	158.6	184	320	63	2.48	373	14.7	189	7.4	8.1	17.8		
B	EFDA76-340	615 165 861 0	3/4	100	340	380	73.7	240	280	270	76	2.99	373	14.7	282	11.1	9.7	21.3		
C	EFDA107-510	615 165 862 0	1	150	510	580	110.6	376	428	170	107	4.21	373	14.7	320	12.6	12.4	27.3		

Аксессуары

Кабель для ERP/EAD/EID/EFDE/EFDA

Кабель для инструментов ERP		Артикул
Кабель для гайковерта 2,5м (8,2 фута)		615 917 570 0
Кабель для гайковерта 5 м (16 футов)		615 917 492 0
Кабель для гайковерта 10 м (32,8 фута)		615 917 494 0
Кабель для гайковерта 15 м (49,2 футов)		615 917 495 0

Кабель для инструментов EAD и EID		Артикул
Кабель для инструмента 2,5 м (8,2 фт)		615 917 601 0
Кабель для инструмента 5 м (16 фт)		615 917 602 0
Кабель для инструмента 1 м (32,8 фт)		615 917 604 0
Кабель для инструмента 15 м (49,2 фт)		615 917 605 0
Кабель для инструмента eFLEX 2,5м (8,2 фт)*		615 917 631 0
Кабель для инструмента eFLEX 5м (16,4 фт)*		615 917 632 0



*Узнать у своего местного представителя Desoutter о наличии на рынке

Кабель для инструментов EFDE и EFDA		Артикул
Кабель для инструмента 2,5 м (8,2 фт)		615 917 651 0
Кабель для инструмента 5 м (16 фт)		615 917 652 0
Кабель для инструмента 10 м (32,8 фт)		615 917 654 0
Кабель для инструмента 15 м (49,2 фт)		615 917 655 0



Телескопический модуль для инструментов EFDE для модели			
ХОД	Артикул		
мм	дюймы		
50	1.97	615 397 013 0	EFDE43-8 - EFDE43-45
50	1.97	615 397 017 0	EFDE51-70 - EFDE60-95
50	1.97	615 397 014 0	EFDE60-175 - EFDE60-250
60	2.36	615 397 015 0	EFDE60-175 - EFDE60-250

Удлинительный кабель для инструментов ERP		Артикул
Удлинительный кабель 5м (16 фт)		615 917 083 0
Удлинительный кабель 10м (32,8 фт)		615 917 084 0
Удлинительный кабель 15 м (49,2 фт)		615 917 085 0
Удлинительный кабель 20 м (65,6 фт)		615 917 086 0
Удлинительный кабель 25 м (82 фт)		615 917 087 0
Удлинительный кабель 30 м (98 фт)		615 917 088 0

Удлинительный кабель для инструментов EAD - EID - EFDE и EFDA		Артикул
Удлинительный кабель 8м (26,2 фт)		615 917 581 0
Удлинительный кабель 16 м (52,5 фт)		615 917 584 0
Удлинительный кабель 32 м (105 фт)		615 917 587 0
Удлинительный кабель 50 м (164 фт)		615 917 589 0



Кабель eBUS		Артикул
Кабель eBUS 1 м (3,3 фт)		615 917 621 0
Кабель eBUS 2 м (6,6 фт)		615 917 622 0
Кабель eBUS 5 м (16,4 фт)		615 917 623 0
Кабель eBUS 15 м (49,2 фт)		615 917 624 0
Концевая муфта кабеля eBUS		615 917 625 0



Держатель внешнего датчика момента для инструмента EFDE		Артикул
3/8" Привод-квадрат EFDE43		615 396 426 0
1/2" Привод-квадрат EFDE51/60-95		615 396 427 0
3/4" Привод-квадрат EFDE60-175/250		615 396 428 0

EABcom



ДОПОЛНИТЕЛЬНЫЕ АКСЕССУАРЫ

НАИМЕНОВАНИЕ	Артикул
Тип аккумулятора	
1 Литий-ионный аккумулятор, 36В 1,3 Ач – 0,60 кг (1.32lb)	615 396 750 0
Зарядные устройства	
2 Зарядное устройство для литий-ионного аккумулятора 230В - Европа – 36В	615 811 397 0
2 Зарядное устройство для литий-ионного аккумулятора 120В - США – 36В	615 811 398 0
2 Зарядное устройство для литий-ионного аккумулятора 230В - Великобритания – 36В	615 811 399 0
Разнообразные аксессуары	
3 Защита угловой головки 15Нм	615 211 003 0
3 Защита угловой головки 26/32 Нм	615 573 207 0
3 Защита угловой головки 45Нм/50Нм	615 573 208 0
3 Защита угловой головки 60Нм	615 573 209 0
3 Защита угловой головки 75Нм/95Нм	615 573 210 0
4 eDOCK	615 811 976 0
• Сканер штрих-кода	615 811 896 0
5 Кронштейн DTH TWIN (1 шт.) без направляющей	615 811 411 0
6 Направляющий профиль для DTH TWIN с 2 сдвоенными держателями	615 811 412 5
7 Стенд в сборе для DTH TWIN с основанием и 2 сдвоенными держателями	615 811 413 5
8 Точка доступа Wifi7 802.11N-США:	615 811 419 5
8 Точка доступа Wifi7 802.11N-Европа:	615 811 417 5
- Заглушка - Великобритания	615 917 202 0



Контроллеры CVI3

ДОПОЛНИТЕЛЬНЫЕ АКСЕССУАРЫ

ПОЗИЦИЯ	Артикул
Контроллеры	
1 Держатель для головок - 4 элемента	615 936 071 0
2 Комплект трубок и вставок поддона для головок	615 398 035 5
3 Модуль держателя головок для поддона для головок	615 398 083 5
4 Панель оператора (усовершенствованная)	615 936 072 0
5 Световая башня	615 936 073 0
6 Расширитель ввода/вывода	615 936 074 0
• Y кабель для порта RS232	615 917 620 0

ERP / EAD / EID

ДОПОЛНИТЕЛЬНЫЕ АКСЕССУАРЫ

ПОЗИЦИЯ	Артикул
---------	---------

Инструменты



7 Подвесная петля - не поворотная - Все инструменты до EAD105/EID75	615 397 412 0
8 Подвесная петля - поворотная - Все инструменты до EAD105/EID75	615 397 413 0
8 Подвесная петля - поворотная - для инструментов EAD160/200/280-260 & EID120	615 571 072 0
9 Передний курок - для инструментов EAD20 to EAD105	615 397 812 5
9 Передний курок - набор для EAD20 to EAD32 & EID25 to EID32	615 911 013 5
9 Передний курок - набор для EAD50 to EAD105 & EID44 to EID75	615 911 012 5
10 Телескопический кронштейн 3/8" для EID25/32	615 397 811 0
10 Телескопический кронштейн 1/2" для EID44	615 398 078 0
10 Телескопический кронштейн 1/2" для EID65/75	615 398 079 0
10 Телескопический кронштейн 1/2" для EID120/170	615 398 080 0
10 Телескопический кронштейн 3/4" для EID270/300	615 398 081 0
11 Телескопический кронштейн 1/2" для EAD160	615 398 076 0
11 Телескопический кронштейн 3/4" для EAD200/280	615 398 077 0
11 Телескопический кронштейн 3/4" для EAD440	615 398 078 0
11 Телескопический кронштейн 1" для EAD660	615 398 161 0
12 Рычаг рукоятки	615 397 831 0
13 Защита угловой головки EAD20/32	615 573 207 0
13 Защита угловой головки EAD50	615 573 208 0
13 Защита угловой головки EAD70	615 573 209 0
13 Защита угловой головки EAD80/105	615 573 210 0
14 Защита угловой головки EID25/32	615 573 211 0
14 Защита угловой головки EID44/65/75	615 573 212 0
15 Защита для пальцев EAD20/32	615 397 635 0
15 Защита для пальцев EAD50	615 397 636 0
15 Защита для пальцев EAD70	615 397 637 0
16 Блокиратор курка	615 397 842 0
• Сканер штрих-кода - EAD/EID	615 811 896 0
• Установочная пластина для штанги заказчика - EAD160/200/280/440/660	Обратиться в Desoutter

Держатели инструментов Desoutter Tool

17 DTH42 (Для ERP3/5/10/20/30)	107892
18 Кронштейн DTH TWIN (1 шт.) без направляющей	615 811 411 0
19 Направляющий профиль для DTH TWIN с 2 двоянными держателями	615 811 412 5
20 Стенд в сборе для DTH TWIN с основанием и 2 двоянными держателями	615 811 413 5

Другие аксессуары

• Штанги D53	См. стр. 136-140
• Телескопические реакционные штанги TRA	См. стр. 141
• Балансиры	См. стр. 146

Переходник для ERAL/ERDL/ERP/EME

ПОЗИЦИЯ	Артикул
---------	---------

Переходник для работы с инструментом CVI II	615 936 070 0
---	---------------

Программное обеспечение для программирования и сбора данных

CVI CONFIG - программирование (включая CVI MONITOR)

CVIKEY - Управление уровнем доступа



Характеристики

CVI CONFIG для настройки Ваших систем с помощью подключения точка-точка или через локальную сеть с помощью понятного интерфейса

Дружественный интерфейс

- Простая настройка благодаря быстрой установке программ Pset и режиму обучения.
- Быстро анализируемые графики с контекстными подсказками
- Представление сборочной линии в виде дерева
- Интуитивная настройка программ затяжек Pset с использованием схематичных графиков-шаблонов

Расширенный контроль сборочных процессов

- Защита от ошибок с проверкой совпадения результатов с заданным диапазоном допустимых значений в режиме реального времени
- Полная схема логического распределения процессов, включая операции затяжки и прочие действия в рамках сборочного процесса
- Динамическое распределение вводов/выводов, шина fieldbus с функцией drag & drop
- Двусторонний обмен всеми параметрами между станциями и персональным компьютером
- Доступ к параметрам инструмента/счетчикам (частичное/полное количество циклов инструмента/ кабеля) в режиме реального времени
- Режим тестирования для проверки тензодатчиков, датчиков угла поворота, бесщёточных двигателей
- Полное резервное копирование/ восстановление параметров станции

CVIMONITOR поставляется с контроллером и CVI CONFIG для контроля сборочной линии

Мониторинг процессов в режиме реального времени

- Результаты
- Графики
- Статистика

Мониторинг технического обслуживания в режиме реального времени

- Статус ввода/вывода
- Счетчики (контроллер, инструмент, кабель)
- Мониторинг шины FieldBus в режиме реального времени

Устранение неисправностей

- Протоколы аварийных сообщений (журналы)
- Руководство по устранению неисправностей

CVIKEY для создания и управления правами доступа к сборочным системам

Защита в соответствии с требованиями заказчика

- Интуитивно понятное ПО для создания/управления уровнем доступа
- Гарантированная защита благодаря использованию созданных администратором уникальных индивидуальных ключей для каждого профиля (с защитой от копирования)

Простой интерфейс

- USB ключ типа plug&play
- Наличие 4 профилей по умолчанию

Высокая гибкость настройки

- Неограниченное количество профилей
- Настройка соответствующих уровней доступа для разных пользователей

Программное обеспечение для программирования и сбора данных

CVI ANALYZER - Анализ данных о затыжках



CVINET WEB - Сбор данных



Простота управления
Программа-менеджер соединений Ethernet

100% оперативный контроль

Отображение графиков в формате 3D, вывод на экран от одной до нескольких кривых

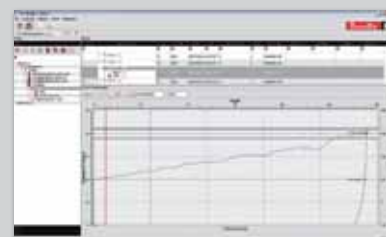

Характеристики

CVI ANALYZER для анализа, импорта/экспорта данных о затыжках, кривых, фильтров и профилей

Гибкость настройки

- Определение структуры завода и сборочных линий
- Определение мультипользовательских профилей

Полное сохранение результатов

- Сбор результатов с контроллеров CVI3 без ограничений, включая импортированные данные с USB-карты
- Улучшенная фильтрация результатов
- Полное решение для резервного хранения данных

Статистический анализ

- Полное решение для резервного хранения данных
- Распределение ОК/НОК
- Анализ причин распределения результатов NOK

CVINET WEB для сборки и хранения 100% результатов затыжек в режиме реального времени и анализа данных с помощью web-интерфейса в сервисном режиме

Сбор данных в режиме реального времени

- Просмотр всех подключенных контроллеров
- Просмотр и сбор результатов затыжки в режиме реального времени, включая графики и результаты сборочных процессов

Контроль качества соединения с контроллерами в режиме реального времени

- Отображение ошибок затыжки в режиме реального времени
- Сигнал тревоги в случае разъединения сети и сбоя FIFO внутри контроллеров
- Автоматическая загрузка отсутствующих данных с контроллеров
- Просмотр информации о техническом обслуживании
- Просмотр одного или нескольких графиков затыжек для анализа и сравнения

Гибкость настройки

- Мультипользовательский интерфейс с отдельными профилями и фильтрами, включая управление рабочей группой
- Профиль администратора
- Определение структуры завода
- CVI-сеть сохраняет более 40 параметров плюс результаты в конце каждой операции по затыгиванию

Статистический анализ

- Подробные отчеты ОК/НОК и контрольные карты
- Ст/Стк анализ в соответствии с различными стандартами (ISO, CNOMO, NF)
- Улучшенная функция фильтрации для каждого отчета

Полное сохранение результатов

- Хранение результатов на сервере заказчика
- Все результаты с Идентификационным номером могут быть экспортированы в другую базу данных для длительного хранения.

Вывод отчета на печать

- Печать отчета обо всех операциях затыжки, выполненных на каждом транспортном средстве или детали, при сканировании штрих-кода



Инструменты с тензодатчиками

Ручной инструмент

- Бесщеточный электродвигатель переменного тока: фактически не требует технического обслуживания
- Резольвер - точный контроль угла при любой скорости
- 6 светодиодов для сигналов ОК/НОК

Фиксируемые электрические шпиндели

- Длительный срок службы редуктора
- Бесщеточный электродвигатель
- Мощный датчик крутящего момента для большего диапазона крутящих моментов



Контроллеры



Связь

Программное обеспечение CVIPC2000 является удобным инструментом программирования циклов затяжки, сбора и отображения результатов и кривых от всех контроллеров Desoutter.

CVINET WEB для сбора и сохранения 100% данных о затяжках в базе данных реального времени для последующего анализа посредством веб-ориентированного ПО в сервисном режиме.



Контроллер – CVIR II

Защита от ошибок и функциональная гибкость

Расширенный блок управления, аккумулирующий все разнообразие технологий

- Простая интеграция в сборочную линию благодаря большому выбору способов подключения

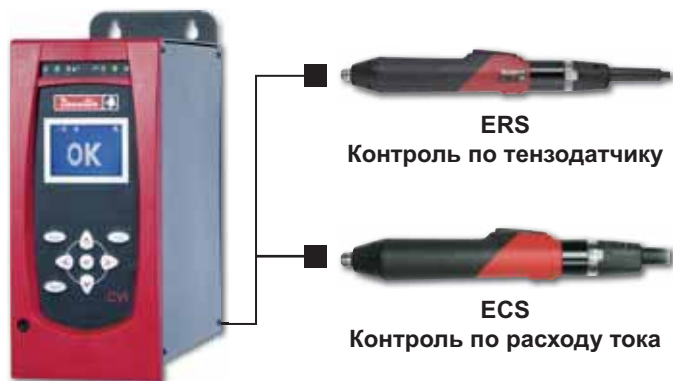

СВЯЗЬ

- 1 порт Ethernet для связи с CVIPC или с сетью
- 1 порт RS232 для подключения сканера штрих-кода или CVIPC 2000
- 8 входов и 8 выходов
- 1 опциональный модуль Fieldbus

Инновационные Стратегии Затяжки

Точка касания

Автоматическое определение касания шляпки болта с поверхностью детали путем анализа производной крутящего момента. Стабильная работа на любых материалах.

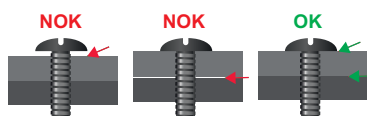

ГАРАНТИЯ КАЧЕСТВА

МОДЕЛЬ	АРТИКУЛ	ИНСТРУМЕНТЫ	ПОТРЕБЛЕНИЕ ТОКА		ПИТАНИЕ	РАЗМЕРЫ			ВЕС				
			115 В	230 В		ШИРИНА	ВЫСОТА	ГЛУБИНА	кг	фунт			
CVIR II	615 932 681 0	ERS/ECS	4А	2А	50/60 Гц 1 фаза	мм 130	дюймы 5.1	мм 278	дюймы 10.9	мм 291	дюймы 11.5	кг 5	фунт 11

ОСНОВНЫЕ ФУНКЦИИ

CVIR II

Режимы программирования

Быстрый цикл.....	✓
Режим обучения.....	✓
Количество циклов.....	50
Количество возможных этапов.....	15

Характеристики этапов

Последовательность поиска.....	✓
Приближение.....	✓
Предварительное закручивание.....	✓
Финишная затяжка.....	✓
Действия в случае NOK.....	✓
Реверс.....	✓
Переход к другому этапу.....	✓
Преобладающий крутящий момент.....	✓
Этап синхронизации.....	✓

Стратегии затяжки

Крутящий момент.....	✓
Мониторинг крутящего момента и угла.....	✓
Мониторинг угла и крутящего момента.....	✓
Контроль предела текучести.....	✓
Определение точки касания.....	✓
Количество сохраняемых результатов от 2000 до 10000 в зависимости от конфигурации	

Программное обеспечение, пакеты для расширения

СЕТЕВОЙ ШНУР

Заказывается вместе с контроллером

ВИЛКА	ОПИСАНИЕ	АРТИКУЛ
A	Европа	615 917 201 0
B	США	615 917 203 0
C	Великобритания	615 917 202 0
D	Китай	615 917 206 0



ДОПОЛНИТЕЛЬНЫЕ ПРИНАДЛЕЖНОСТИ

АРТИКУЛ

- Кабель для ПК длиной 2 м (78.7") **615 917 047 0**
- Адаптер I/O D-Sub, охатыв., 37 контактов **615 919 003 0**
- Монтажный комплект креплений - алюминиевый профиль **615 397 403 5**

Программное обеспечение

МОДЕЛЬ	АРТИКУЛ
CVI PC2000-стандарт, 1 ПК	615 927 522 0
CVI PC2000-расширенная, 1ПК	615 927 523 0
CVI-net - 1 контроллер	615 927 555 0
5 лицензий Open Protocol	615 927 581 0

Fieldbus / Протоколы

МОДЕЛЬ	АРТИКУЛ
Модуль Ethernet IP	615 927 594 0
Модуль Profibus DP	615 927 595 0
Модуль Profi net	615 927 596 0
Модуль Devicenet	615 927 599 0
MODBUS TCP Slave	615 927 615 0

Электрические шуруповерты с тензодатчиком - CVIR

от 0,6 до 12 Нм – от 950 до 3000 об/мин

Линейка шуруповертов с тензодатчиками ERS предназначены для выполнения всех типов операций затяжки, которые требуют точности и отслеживания результатов



A



B



C

Визуализация и Программируемая светоиндикация



Успешная затяжка



Брак



Программируемый сигнал

Инструмент готов, инструмент используется, сервисное предупреждение и пр.

Аксессуары: смотреть страницу 51



РИС.	МОДЕЛЬ	Артикул	ШЕСТИГР. ХВОСТОВИК	КРУТЯЩИЙ МОМЕНТ				СКОРОСТЬ	ВЕС	
				МИН.	МАКС.	МИН.	МАКС.		об/мин	кг
			дюймы	Нм	Нм	фунто-фунт	фунто-фунт			
A	ERS2	615 165 688 0	1/4	0.6	2.5	5.3	22.1	3000	0.7	1.54
A	ERS6	615 165 689 0	1/4	1.0	6.0	8.8	53.1	1725	0.7	1.54
A	ERS12	615 165 690 0	1/4	1.5	12	13.3	106.2	950	0.7	1.54
A	ERS2-M20	615 165 691 0	1/4	0.6	2.5	5.3	22.1	3000	0.7	1.54
A	ERS6-M20	615 165 692 0	1/4	1.0	6.0	8.8	53.1	1725	0.7	1.54
A	ERS12-M20	615 165 693 0	1/4	1.5	12	13.3	106.2	950	0.7	1.54
B	ERSA-2	615 165 697 0	1/4	0.6	2.5	5.3	22.1	2500	1.0	2.2
B	ERSA-6	615 165 698 0	1/4	1.0	6.0	8.8	53.1	1450	1.0	2.2
B	ERSA-12	615 165 699 0	1/4	2.0	12	17.7	106.2	800	1.0	2.2
C	ERSF-2	615 165 694 0	1/4	0.6	2.5	5.3	22.1	3000	0.7	1.54
C	ERSF-6	615 165 695 0	1/4	1.0	6.0	8.8	53.1	1725	0.7	1.54
C	ERSF-12	615 165 696 0	1/4	1.5	12	13.3	106.2	950	0.7	1.54

Контроллер - CVIL II

Гибкая интеграция



Оptionальный
модуль
Fieldbus

Разъем RS232
• Штрих-код
• CVI PC 2000
• Отчет
о результатах

Порт I/O
• 7 входов
• 8 выходов
Аварийная
остановка
кат. 2
уровень D



Порт Ethernet
8 гнезд
CVIPC 2000
CVINET
Другие

Прерыватель
цепи GFI

Разъем для подключения
инструмента

Ручные инструменты или
зафиксированные шпиндели

Автоматический выключатель -
питание от сети от 110 до 240 В

ОСНОВНЫЕ ФУНКЦИИ

CVIL II

Количество каналов	1
Количество циклов	50
Количество этапов	15
Счетчик партий.....	999
Считывание штрих-кода через порт RS232	

Результаты затяжки

Счетчик партий + Угол + Дата + Время + Отчет + номер VIN	до 10 000
Количество кривых (гибкость при ОК и NOK)	10

Стратегии затяжки

Контроль крутящего момента + мониторинг угла	✓
Контроль угла + мониторинг крутящего момента	✓
Останавливающий момент	✓
Преобладающий момент, закручивание самореза	✓
Определение точки касания (option)	✓
Мониторинг тока	✓
Реверс при контроле угла	✓

МОДЕЛЬ	Артикул	ПОТРЕБЛЕНИЕ (ТОК)		ПИТАНИЕ ОТ СЕТИ	ШИРИНА		РАЗМЕРЫ ВЫСОТА		ГЛУБИНА		ВЕС	
		115 В	230 В		мм	дюйм	мм	дюйм	мм	дюйм	кг	фунт
CVIL II	615 932 680 0	4А	2А	Одна фаза	130	5.1	278	10.9	291	11.5	5.9	13

Программное обеспечение, пакеты для расширения

СЕТЕВОЙ ШНУР

Заказывается вместе с контроллером

ВИЛКА	ОПИСАНИЕ	Артикул
A	Европа	615 917 201 0
B	США	615 917 203 0
C	Великобритания	615 917 202 0
D	Китай	615 917 206 0



ДОПОЛНИТЕЛЬНЫЕ ПРИНАДЛЕЖНОСТИ

Артикул

• Кабель для ПК длиной 2 м (78.7")	615 917 047 0
• Адаптер I/O D-Sub, охватыв., 37 контактов	615 919 003 0
• Монтажный комплект креплений - алюминиевый профиль	615 397 403 5

Программное обеспечение

МОДЕЛЬ	Артикул
CVI PC2000-стандарт, 1 ПК	615 927 522 0
CVI PC2000-расширенная, 1ПК	615 927 523 0
CVI-net - 1 контроллер	615 927 555 0
5 лицензий Open Protocol	615 927 581 0

Fieldbus / Протоколы

МОДЕЛЬ	Артикул
Модуль Ethernet IP	615 927 594 0
Модуль Profibus DP	615 927 595 0
Модуль Profi net	615 927 596 0
Модуль Devicenet	615 927 599 0
MODBUS TCP Slave	615 927 615 0

Ручной электрический инструмент

Электрические гайковерты pistolного типа

МОДЕЛЬ	Артикул	ХВОСТОВИК	КРУТЯЩИЙ МОМЕНТ						СКОРОСТЬ ХОЛОСТОГО ХОДА	ДЛИНА	
			МИН.	РЕКО- МЕНД.	МАКС.	МИН.	РЕКО- МЕНД.	МАКС.		мм	дюйм
		дюймы	Нм	Нм	Нм	фунт-фунт	фунт-фунт	фунт-фунт	об/мин		
ERP3L	615 165 193 0	Шестигр. 1/4 F	0.35	3	3.3	0.26	2.2	2.4	2000	196	7.7
ERP5L	615 165 194 0	Шестигр. 1/4 F	0.5	5	5.5	0.37	3.7	4.0	2000	196	7.7
ERP10L	615 165 195 0	Шестигр. 1/4 F	1.5	10	12	1.1	7.4	8.8	1540	196	7.7
ERP20L	615 165 196 0	Шестигр. 1/4 F	3.0	20	23	2.2	14.7	17	790	196	7.7
ERP20S	615 165 197 0	Шестигр. 1/4 F	3.0	20	23	2.2	14.7	17	1540	221	8.7
ERP30S	615 165 198 0	Квадр. 3/8	5.0	30	30	3.7	22.1	22	1070	217	8.5
ERP40S	615 165 263 0	Квадр. 3/8	6.0	40	42	4.4	29.5	31	680	274	10.8
ERP3LT	615 165 227 0	Шестигр. 1/4 F	0.35	3	3.3	0.26	2.2	2.4	2000	196	7.7
ERP5LT	615 165 228 0	Шестигр. 1/4 F	0.5	5	5.5	0.37	3.7	4	2000	196	7.7
ERP10LT	615 165 229 0	Шестигр. 1/4 F	1.5	10	12	1.1	7.4	8.8	1540	196	7.7
ERP20LT	615 165 230 0	Шестигр. 1/4 F	3.0	20	23	2.2	14.7	17	790	196	7.7



Угловые электрические гайковерты

МОДЕЛЬ	Артикул	ХВОСТОВИК	КРУТЯЩИЙ МОМЕНТ						СКОРОСТЬ ХОЛОСТОГО ХОДА	ДЛИНА	
			МИН.	РЕКО- МЕНД.	МАКС.	МИН.	РЕКО- МЕНД.	МАКС.		мм	дюйм
		дюймы	Нм	Нм	Нм	фунт-фунт	фунт-фунт	фунт-фунт	об/мин		
ERAL1.5-15	615 165 356 0	Квадр. 3/8	2	15	18	1.5	11	13.3	1511	408	16.1
ERAL1.5-25	615 165 357 0	Квадр. 3/8	3	20	25	2.2	14.7	18.4	1511	408	16.1
ERAL2.30	615 165 362 0	Квадр. 3/8	5	20	30	3.7	14.7	22	1511	433	17
ERAL2.40	615 165 363 0	Квадр. 3/8	7	30	40	5.2	22	29.5	1169	433	17
ERAL2-60	615 165 364 0	Квадр. 3/8	8	45	60	5.9	33	44	918	443	17.5
ERAL2-80	615 165 365 0	Квадр. 3/8	10	65	80	7.4	48	59	750	455	17.9
ERAL2-80 SQ1/2	615 165 406 0	Квадр. 1/2	10	65	80	7.4	48	59	750	455	17.9
ERAL4-90	615 165 384 0	Квадр. 1/2	15	70	90	11	51.6	66	690	552	21.7
ERAL4-110	615 165 385 0	Квадр. 1/2	20	90	110	14.7	66	81	540	552	21.7
ERAL4-120	615 165 386 0	Квадр. 1/2	25	115	120	18.4	85	88.4	380	552	21.7
ERAL4-140	615 165 387 0	Квадр. 1/2	30	125	140	22	92	103	360	554	21.8
ERAL4-170	615 165 388 0	Квадр. 1/2	35	150	170	26	110.5	125	300	554	21.8
ERAL4-225	615 165 389 0	Квадр. 3/4	60	200	225	44	147	166	220	604	23.8
ERAL6-135	615 165 390 0	Квадр. 1/2	30	125	135	22	92	100	640	639	25.2
ERAL6-170	615 165 441 0	Квадр. 1/2	30	150	170	22	110	125	520	639	25.2
ERAL6-280	615 165 391 0	Квадр. 3/4	50	250	280	37	184	206	300	661	26
ERAL6-350	615 165 392 0	Квадр. 3/4	75	300	350	55	221	258	250	702	27.6
ERAL6-480	615 165 393 0	Квадр. 3/4	100	400	480	73	295	354	190	702	27.6



Прямые электрические гайковерты

МОДЕЛЬ	Артикул	ХВОСТОВИК	КРУТЯЩИЙ МОМЕНТ						СКОРОСТЬ ХОЛОСТОГО ХОДА	ДЛИНА	
			МИН.	РЕКО- МЕНД.	МАКС.	МИН.	РЕКО- МЕНД.	МАКС.		мм	дюйм
		дюймы	Нм	Нм	Нм	фунт-фунт	фунт-фунт	фунт-фунт	об/мин		
ERD5J	615 165 060 0	Шестигр. 1/4 F	0.5	6	8	0.37	4.4	5.9	2070	379	14.9
ERDL1.5-12	615 165 366 0	Шестигр. 1/4 F	2	10	12	1.5	7.4	8.8	1586	365	14.4
ERDL1.5-20	615 165 367 0	Шестигр. 1/4 F	3	15	20	2.2	11	14.7	1586	365	14.4
ERDL1.5-30	615 165 368 0	Квадр. 3/8	5	20	30	3.7	14.7	22	1586	357	14
ERDL2-40	615 165 369 0	Квадр. 3/8	7	30	40	5.2	22	29.5	1159	382	15
ERDL2-50	615 165 370 0	Квадр. 3/8	8	40	50	5.9	29.5	36.9	898	382	15
ERDL4-60	615 165 407 0	Квадр. 3/8	20	50	60	14.7	36.8	44.2	1030	475	18.7
ERDL4-80	615 165 394 0	Квадр. 1/2	20	70	80	14.7	51.6	59	650	475	18.7
ERDL4-135	615 165 395 0	Квадр. 1/2	30	120	135	22.1	88.4	99.6	400	502	19.8
ERDL6-170	615 165 396 0	Квадр. 1/2	40	150	170	29.5	110.5	125.3	530	590	23.2
ERDL6-220	615 165 397 0	Квадр. 3/4	50	200	220	36.8	147.4	162	380	597	23.5
ERDL6-250	615 165 398 0	Квадр. 3/4	60	250	250	44.2	184	184	290	597	23.5



Аксессуары: смотреть страницу 50



MultiCVIL II - Основные характеристики

МНОГОКАНАЛЬНЫЕ СИСТЕМЫ

Приведение в действие до 32 фиксированных шпинделей
Один CVIL Master +
x количество CVIL Slave

Через CVIPC2000 (только к Master)

Управление этапами цикла

- 31 различных циклов
- Объединяет до 20 этапов в крепежный цикл

Сбор данных

- CVIPC2000
- База данных коллектора CVI-NET

Промышленные шины

- Использование дополнительных модулей
- Использование портов Ethernet
- Гибкое конфигурирование входов/выходов

Isagraf, встроенное программное обеспечение

ПЛК для управления:

- Сборочной станцией
- Человеко-машинный интерфейс

ФИКСИРУЕМЫЕ ШПИНДЕЛИ

- От 1 до 1900 Нм
- Прямые ЕМЕ
- ЕМЕОФ со смещением для применения в условиях малого межосевого расстояния
- L-образная форма ЕМЕЛ способствует уменьшению высоты инструмента

Датчик крутящего момента

- Высокая точность
- Класс А10
- Цифровая связь между инструментами и контроллером
- Микросхема памяти со всеми характеристиками инструмента: чувствительность датчика, передаточное отношение, информация о техническом обслуживании и пр.

Одно из лучших из предложенных на рынке отношений крутящий момент/скорость

Долговечный бесщеточный двигатель с резольвером

Телескопический ход 50 или 60



ОДИН КАБЕЛЬ

- Питание двигателя
- Цифровая связь датчика и запоминающего устройства
- До 45 метров
- Использование в роботизированных системах



Гибкость процесса затяжки

ПРОСТАТА ПРОГРАММИРОВАНИЯ ПОСЛЕДОВАТЕЛЬНОСТИ ЗАТЯЖКИ ПРИ ПОЛНОЙ синхронизации

Этап предварительного закручивания
Шпindelь 1-2-3-4-5-6-7-8-9-10

Этап финишной затяжки
Шпindelь 1-2

Этап финишной затяжки
Шпindelь 3-4-5-6

Этап финишной затяжки
Шпindelь 7-8-9-10

Автоматический ремонт
Реверс всех шпинделей и повторная попытка
Переход к этапу 2

Окончание цикла
Составление отчета

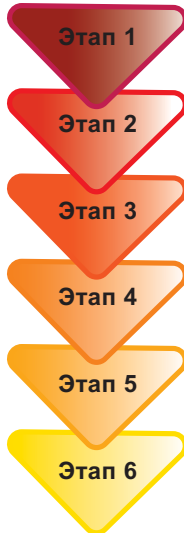

CVIPC

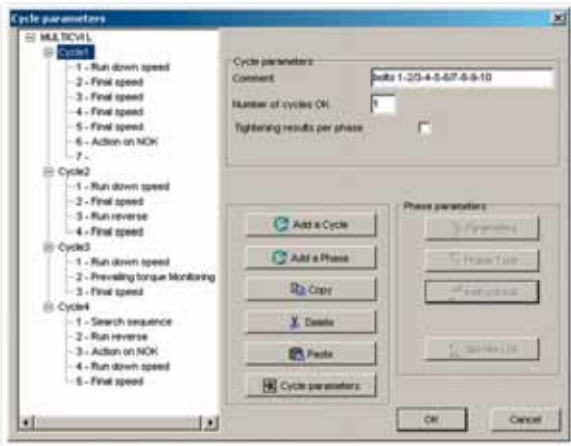

ОСНОВНЫЕ ФУНКЦИИ

MultiCVIL II

Количество каналов от 1 до 32

Количество циклов 31

Количество этапов 20

Счетчик партий 999

Считывание штрих-кода через порт RS232

Результаты затяжки

Крутящий момент + Угол + Дата

+ Время + Отчет до 32 000

Количество кривых (на канал) 10

Стратегии затяжки

Контроль крутящего момента + мониторинг угла ✓

Контроль угла + мониторинг крутящего момента ✓

Контроль крутящего момента + мониторинг (угол + производная крутящего момента) .. ✓

Контроль угла + мониторинг (крутящий момент + производная крутящего момента) .. ✓

Стратегия контролю предела деформации ✓

Останавливающий момент ✓

Преобладающий момент ✓

Мониторинг тока ✓

Реверс при контроле угла ✓

Соединение

Вход/Выход 8/8

Порт RS232 ОК

Ethernet RJ45 8 гнезд

Fieldbuses Опциональный модуль

Встроенное программное обеспечение ПЛК ОК

IP54 Опциональный модуль

Аварийная остановка 2 канала

Многоэкранный режим отображения кривых затяжки для выполнения анализа соединений в реальном времени CVINET

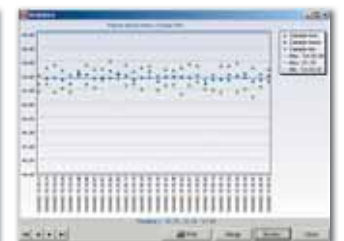
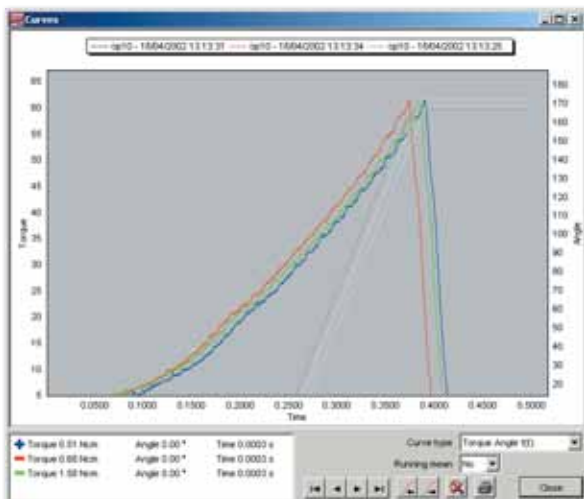

Контроллеры MultiCVIL II



МОДЕЛЬ	Артикул	ПОТРЕБЛЕНИЕ ТОКА		ПИТАНИЕ ОТ СЕТИ	ШИРИНА		РАЗМЕРЫ ВЫСОТА		ГЛУБИНА		ВЕС	
		115В	230В		мм	дюйм	мм	дюйм	мм	дюйм	кг	фунт
CVIL II M (Master)	615 932 682 0	4А	2А	Одна фаза	130	5.1	278	10.9	291	11.5	5.9	13
CVIL II S (Slave)	615 932 683 0	4А	2А	Одна фаза	130	5.1	278	10.9	291	11.5	5.9	13
Multicombox	615 929 044 0											

ДОПОЛНИТЕЛЬНЫЕ АКСЕССУАРЫ

	Артикул
• Опция IP54	615 932 684 0
Модуль Fieldbus	
Модуль Ethernet IP	615 927 594 0
Модуль Profi bus DP	615 927 595 0
Модуль Profi net	615 927 596 0
Модуль Devicenet	615 927 599 0
MODBUS TCP Slave	615 927 615 0

Комплект

Один CVIL-Master Несколько CVIL-Slaves ПО CVIPC 2000 + шнур питания Multicombox

Для получения помощи следует обращаться к представителям компании Desoutter

Решение под-ключ

Один CVIL-Master Несколько CVIL-Slaves ПО CVIPC 2000 + сетевые кабели + шнур питания Один блок питания с функцией аварийной остановки - переключателями Ethernet - Multicombox - прерывателями цепи

Также предлагается: Специально разработанная рама для крепления контроллеров и обеспечения безопасной и аккуратной проводки

Блок питания в зависимости от характеристик подачи питания

Фиксируемые электрические шпиндели

Износостойкие инструменты EME

- Редукторы длительного срока службы
- Бесщеточный двигатель
- Высокочувствительный тензодатчик для большого диапазона крутящих моментов

МОДЕЛЬ	Артикул	Квадратный хвостовик	Диапазон момента			Скорость вращения		Мин. расстояние до центра		Длина	
			дюймы	Нм	фунт-фунт	об/мин	мм	дюймы	мм	дюйм	
EME35-10J	615 165 423 0	3/8	1-8	0.7-5.9	2067	43.2	1.7	283	11.1		
EME35-20J	615 165 424 0	3/8	4-15	2.1-11	2067	43.2	1.7	308	12.1		
EME38-10J	615 165 425 0	3/8	9-30	6.6-22	1287	43.2	1.7	355	14		
EME38-20J	615 165 426 0	3/8	10-45	7.4-33	1092	43.2	1.7	355	14		
EME51-10J	615 165 427 0	1/2	20-70	15-52	650	51.2	2.0	374	14.7		
EME51-20J	615 165 428 0	1/2	30-135	22-99	403	51.2	2.0	401	15.8		
EME60-10J	615 165 429 0	1/2	20-95	15-70	923	60.2	2.4	431	16.9		
EME60-20J	615 165 430 0	3/4	50-175	37-129	507	60.2	2.4	431	16.9		
EME60-30J	615 165 431 0	3/4	70-250	52-184	299	60.2	2.4	467	18.4		
EME80-10J	615 165 432 0	3/4	80-300	59-221	286	80.2	3.2	494	19.5		
EME80-20J	615 165 433 0	3/4	120-450	88-221	195	80.2	3.2	494	19.5		
EME80-30J	615 165 434 0	1	180-650	133-479	130	80.2	3.2	494	19.5		
EME80-40J	615 165 435 0	1	220-800	162-590	91	80.2	3.2	494	19.5		
EME80-50J	615 165 436 0	1	220-1000	162-737	72	80.2	3.2	494	19.5		
EME106-10J	615 165 437 0	1	430-1500	317-1105	52	106.2	4.2	564	22.2		
EME106-20J	615 165 438 0	1	540-1900	398-1400	39	106.2	4.2	564	22.2		



Форма EMEL для обеспечения близкого доступа

МОДЕЛЬ	Артикул	Квадратный хвостовик	Диапазон момента			Скорость вращения		Мин. расстояние до центра		Длина	
			дюймы	Нм	фунт-фунт	об/мин	мм	дюймы	мм	дюйм	
EMEL38-20J	615 165 517 0	3/8	10-45	7.4-33.2	1092	43.2	1.7	140.5	5.5		
EMEL51-20J	615 165 518 0	1/2	30-135	22-99.5	403	51.2	2.0	166	6.5		
EMEL60-20J	615 165 519 0	3/4	50-175	37-129	481	60.2	2.4	178	7		
EMEL60-30J	615 165 520 0	3/4	70-250	52-184	312	60.2	2.4	178	7		
EMEL80-40J	615 165 521 0	1	220-800	162-590	91	80.2	3.2	241	9.5		

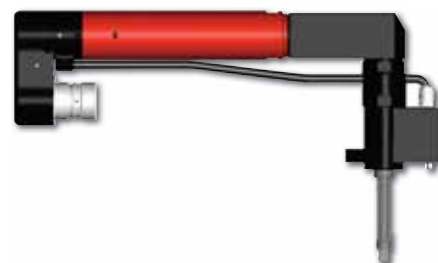

Крепление EME со смещением и тензодатчиком, расположенным на одной линии со шпинделем

Увеличение доступа, благодаря наименьшему предлагаемому расстоянию СС

МОДЕЛЬ	Артикул	Квадратный хвостовик	Диапазон момента			Скорость вращения		Мин. расстояние до центра		Длина	
			дюймы	Нм	фунт-фунт	об/мин	мм	дюймы	мм	дюйм	
EME24-20 OF	615 165 512 0	3/8	4-20	2.9-15	1225	24	0.95	375.2	14.8		
EME26-50 OF	615 165 513 0	3/8	7-50	5.2-40	985	26	1.02	387.5	15.2		
EME30-80 OF	615 165 514 0	1/2	10-80	7.4-59	580	30	1.18	414.3	16.3		
EME36-140 OF	615 165 515 0	1/2	19-140	14-103	375	36	1.42	454.4	17.7		
EME40-180 OF	615 165 516 0	3/4	25-180	18-133	475	40	1.57	481.7	18.9		
EME44-300 OF	615 165 602 0	3/4	80-300	59-221	217	45	1.77	632.5	24.9		



Аксессуары: смотреть страницу 51



Аксессуары

ERP / ERAL / ERDL

АКСЕССУАРЫ В КОМПЛЕКТЕ		Артикул	
Позиция		ERP	ERAL / ERDL
1	Боковая рукоятка	467033	
2	Подвесная серьга	467003	
3	Горизонтальный подвес ERAL - ERDL1.5 / 2		615 396 562 0
4	Кольцо для реактивного упора ERDL1.5 / 2		615 396 551 5
4	Реактивный упор ERDL4		615 595 259 0
4	Реактивный упор ERDL6		615 396 297 0
4	Реактивный упор ERAL6- 350/-480		615 396 302 0

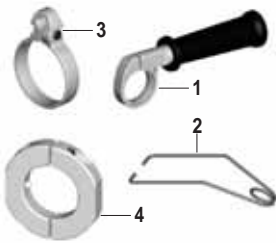

ОПЦИОНАЛЬНЫЕ АКСЕССУАРЫ		Артикул	
Позиция		ERP	ERAL / ERDL
5	Удлиненный рычаг запуска (входит в комплект ERD5J)		615 396 584 0
6	Дополнительный рычаг запуска ERAL-ERDL1.5 / 2		615 396 553 0
7	Ударопрочная боковая рукоятка ERP	615 397 012 0	
7	Боковая реакционная рукоятка ERAL-ERDL1.5 / ERDL2		615 396 554 0
8	Кольцо для подвеса ERAL1.5-2		615 571 063 0
8	Кольцо для подвеса ERAL4		615 571 070 0
8	Кольцо для подвеса ERAL6		615 571 064 0
9	Кольцо реактивного упора для угловых головок		615 396 622 0
9	Кольцо реактивного упора ERAL4-140/170 / ERAL6-135/170		615 396 227 0
9	Кольцо реактивного упора ERAL4-225 / ERAL6-135 / 170		615 396 230 0
10	Поворотный соединитель 90° ER		615 396 299 0
	• Удлинитель 200 мм ERA(D)L1.5-2		615 396 865 0
	• Удлинитель 200 мм ERA(D)L 4		615 396 866 0
11	Установочная плита с телескопическим шпинделем		615 396 547 0
12	Пластиковый кожух ERP.S	615 573 074 0	
12	Пластиковый кожух ERP.L	615 573 075 0	
12	Пластиковый кожух ERP.LT	615 573 076 0	
13	Пластиковый кожух AH1 для ERAL1.5-15 / 25 / ERAL2-30 /		615 573 064 0
13	Пластиковый кожух AH2 для ERAL2-60		615 573 065 0
13	Пластиковый кожух AH3 для ERAL2-80		615 573 066 0
14	Пластиковый кожух AH4 для ERAL4-90 / 110 / 120		615 573 069 0
14	Пластиковый кожух AH5 для ERAL4-140 / 170 / ERAL6-135		615 573 070 0
14	Пластиковый кожух AH6 для ERAL4-225		615 573 071 0
15	Пластиковый кожух для ERDL1.5 / 2		615 573 067 0
Держатели инструментов Dessouter			
16	Кронштейн DTH TWIN (1 шт.) без направляющей		615 811 411 0
17	Направляющий профиль для DTH TWIN с 2-мя сдвоенными держателями		615 811 412 5
18	Стенд в сборе для DTH TWIN с основанием и 2-мя держателями		615 811 413 5

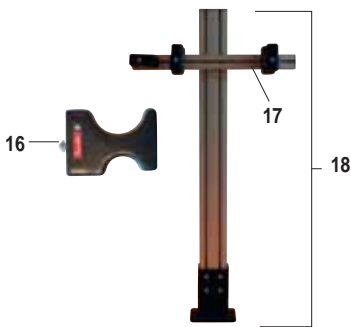

Кабель для ERP / ERAL / ERDL



Длина кабеля:	2.5 м (8.2 фт)	5 м (16 фт)	10 м (32.8 фт)	15 м (49.2 фт)	20 м (65.6 фт)	25 м (82 фт)	30 м (98 фт)
• Кабель гайковертов		615 917 492 0	615 917 494 0	615 917 495 0			
• Усиленный кабель гайковертов	615 917 570 0	615 917 571 0	615 917 572 0				
• Усиленный удлинительный кабель		615 917 083 0	615 917 084 0	615 917 085 0	615 917 086 0	615 917 087 0	615 917 088 0

Держатель для головок



• Держатель для головок (головки в комплект не входят)					615 936 005 0
Длина кабеля:	1 м (3.3 фт)	5 м (16 фт)	10 м (32.8 фт)	15 м (49.2 фт)	
• Кабель лотка для головок	615 917 241 0	615 917 242 0	615 917 244 0	615 917 245 0	

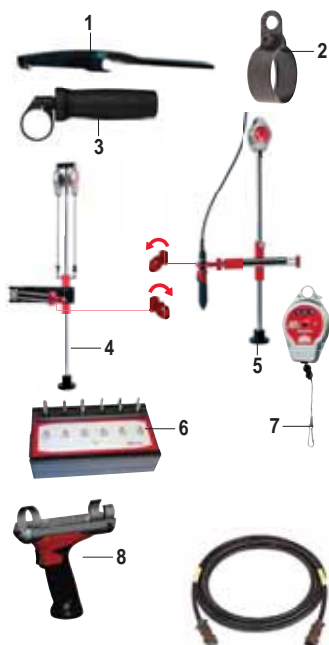

ERS / ERSA / ERSF

ДОПОЛНИТЕЛЬНЫЕ АКСЕССУАРЫ

ПОЗИЦИЯ	Артикул
1 Комплект удлиненного рычага	615 321 254 0
2 Комплект подвесного хомута	615 791 080 0
3 Реакционная рукоятка	615 397 016 0
4 D53-25 Линейная штанга (зажим для инструмента входит в комплект) – (см. стр. 136-141)	615 810 702 0
4 D53-25X Удлиненная линейная штанга (зажим для инструмента входит в комплект) - (см. стр. 136-141)	615 810 703 0
5 D53-25S Складная штанга (зажим для инструмента входит в комплект) – (см. стр. 136-141)	615 810 708 0
6 Держатель для головок	615 929 025 0
7 Пружинный подвесной балансир	50522
8 Пистолетная рукоятка для ERS	615 390 059 0

Удлинительный кабель для инструментов ERS

Длина кабеля:	5 м (16.4 фт)	10 м (32.8 фт)
• Удлинительный кабель	615 917 222 0	615 917 224 0

EME / EMEL

ДОПОЛНИТЕЛЬНЫЕ АКСЕССУАРЫ

Держатель тензодатчика для инструмента EME	Артикул
• 3/8" квадратный хвостовик EME35/EME38	615 396 426 0
• 1/2" квадратный хвостовик EME51/EME60.10	615 396 427 0
• 3/4" квадратный хвостовик EME60.20/EME60.30	615 396 428 0
• 3/4" квадратный хвостовик EME80.10/EME80.20	615 396 429 0
• 1" квадратный хвостовик EME80.30/40/50 / EME106	615 396 430 0

Адаптация EME к существующему применению (отдельно кабель момента + кабель двигателя)	Артикул
• Адаптация EME к старому кабелю	615 917 539 0

Кабель для инструментов EME - MultiCVIL II и CVIL II

Длина кабеля:	5 м (16.4 фт)	10 м (32.8 фт)	15 м (49.2 фт)	20 м (65.6 фт)	25 м (82 фт)	30 м (98.4 фт)
• Кабель	615 917 541 0	615 917 542 0	615 917 543 0			
• Удлинительный кабель	615 917 083 0	615 917 084 0	615 917 085 0	615 917 086 0	615 917 087 0	615 917 088 0

Протокол, программное обеспечение

МОДЕЛЬ	Артикул
Формирование отчетов - ОТКРЫТЫЙ ПРОТОКОЛ TOOLSNET 5 лицензий	615 927 577 0
Формирование отчетов - ОТКРЫТЫЙ ПРОТОКОЛ TOOLSNET 10 лицензий	615 927 578 0
Формирование отчетов - ОТКРЫТЫЙ ПРОТОКОЛ TOOLSNET 25 лицензий	615 927 579 0
Формирование отчетов - ОТКРЫТЫЙ ПРОТОКОЛ TOOLSNET 50 лицензий	615 927 580 0

МОДЕЛЬ	Артикул
ОТКРЫТЫЙ ПРОТОКОЛ 5 лицензий	615 927 581 0
ОТКРЫТЫЙ ПРОТОКОЛ 10 лицензий	615 927 582 0
ОТКРЫТЫЙ ПРОТОКОЛ 25 лицензий	615 927 583 0
ОТКРЫТЫЙ ПРОТОКОЛ 50 лицензий	615 927 584 0

МОДЕЛЬ	Артикул
ПО CVI PC2000, стандартное, 1 установка	615 927 522 0
ПО CVI PC2000, стандартное, 5 установок	615 927 526 0
ПО CVI PC2000, стандартное, 25 установок	615 927 537 0

МОДЕЛЬ	Артикул
ПО CVI PC2000, расширенное, 1 установка	615 927 523 0
ПО CVI PC2000, расширенное, 5 установок	615 927 535 0
ПО CVI PC2000 расширенное, 25 установок	615 927 538 0



С контролем по току



Простая интеграция

Малый размер и удобный дизайн для упрощения монтажа

Сокращение времени настройки посредством использования процесса самообучения.

Автоматическая настройка инструмента для оптимизации процесса затяжки

Мультипрограммные возможности по крутящему моменту

Замена различных пневматических инструментов на один электрический инструмент на станцию



Гарантированное качество крепления всей вашей продукции

Настройка счетчика партий для обеспечения затяжки всех соединений с использованием правильной стратегии

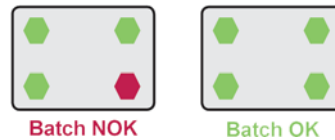

Качество затяжки

Контроль крутящего момента и угла при многоступенчатой затяжке

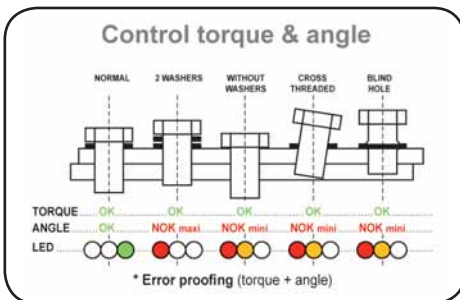

Улучшенная эргономика

Улучшение комфорта оператора с функцией Ergo Stop и светодиодами в контроллере и на инструменте



Подключение периферийных устройств

Повышение качества сборки и технологии при использовании сканера штрих-кода и лотка для головок.

Контроль порядка затяжки при помощи системы позиционирования.



Технические характеристики

Линейка CVIC

ОСНОВНЫЕ ФУНКЦИИ	ОБЫЧНЫЙ		ЕСР БОЛЬШОЙ МОМЕНТ	
	L СТАНДАРТНЫЙ	H РАСШИРЕННЫЙ	L СТАНДАРТНЫЙ	H РАСШИРЕННЫЙ
Быстрое программирование цикла с самообучением на соединении	✓	✓		
Количество циклов в контроллере	1	15	1	15
Количество этапов	15	15	15	15
Счетчик партий (999 положительных отчетов ОК)	✓	✓	✓	✓

РЕЗУЛЬТАТЫ ЗАТЯЖКИ	
Крутящий момент + Угол + Дата + Время + Отчет	5000 - 20000 согласно конфигурации

ТИПЫ ФАЗ ЗАТЯЖЕК В ЦИКЛЕ				
Последовательность поиска	✓	✓		
Предварительное закручивание	✓	✓	✓	✓
Финишная затяжка	✓	✓	✓	✓
Реверс	✓	✓		
Действие или NOK	✓	✓		
Мониторинг преобладающего крутящего момента	✓	✓		

СТРАТЕГИИ ФИНИШНОЙ ЗАТЯЖКИ				
Контроль момента + Мониторинг угла	✓	✓	✓	✓
Контроль угла + Мониторинг момента	✓	✓	✓	✓

ДИСПЛЕЙ И ПРОГРАММИРОВАНИЕ				
Дисплей				
ЖК-дисплей	✓	✓	✓	✓
Клавиатура				
Клавиатура из 8 клавиш	✓	✓	✓	✓
Сообщения				
Светодиоды	6	6	6	6
Программное обеспечение ПК Windows				
CVIPC2000 *: программирование циклов, сбор данных, отображение и сохранение результатов, статистика, кривые				
Соединение через RS232	✓	✓	✓	✓
Соединение через Ethernet	✓	✓	✓	✓

*Все версии ПО CVIPC2000 совместимы с контроллерами CVIC

ОБСЛУЖИВАНИЕ				
Доступ ко всем параметрам инструмента (память инструмента)	✓	✓	✓	✓
Автотестирование всей системы	✓	✓	✓	✓
Проверка вращения шпинделя	✓	✓	✓	✓
Выбор входа/выхода	✓	✓	✓	✓
Дата последнего обслуживания	✓	✓	✓	✓
Счетчики всего или части цикла	✓	✓	✓	✓

ПЕРИФЕРИЙНОЕ ОБОРУДОВАНИЕ				
Вход/Выход	8/8	8/8	8/8	8/8
Последовательный порт RS232 (связь с ПК, сканер штрих-кода, вывод отчета)	✓	✓	✓	✓
Соединение через Ethernet (CVIPC2000 / CVInet)	✓	✓	✓	✓

МОДЕЛЬ				
КОНТРОЛЛЕР для инструментов с малыми крутящими моментами	CVIC II L-2	CVIC II H-2		
КОНТРОЛЛЕР для других инструментов	CVIC II L-4	CVIC II H-4	CVIC II L-4	CVIC II H-4

ИСТОЧНИК ПИТАНИЯ				
Однофазный, автоматическое переключение, 110В/230В	✓	✓	✓	✓

Контроль по току



CVIC II-L2
CVIC II-H2

ECS (M20)
0.12 - 16 Nm



ECSA
0.55 - 11.5 Nm



ECSF
0.12 - 16 Nm



ECPL/LT
1 - 20 Nm



ECA15
5 - 15 Nm



ECD5
2 - 6 Nm



MC35-10
2.5 - 8 Nm



CVIC II-L4
CVIC II-H4

ECA
7 - 200 Nm



ECD
7 - 120 Nm



ECP
7 - 40 Nm



ECP HT
30 - 4000 Nm



MC
5 - 135 Nm



МОДЕЛЬ	Артикул	ИНСТРУМЕНТЫ	ПОТРЕБЛЕНИЕ (тока)		ИСТОЧНИК ПИТАНИЯ	ШИРИНА		РАЗМЕРЫ ВЫСОТА		ГЛУБИНА		ВЕС	
			115В	230В		мм	дюймы	мм	дюймы	мм	дюймы	кг	фунты

CVIC II КОНТРОЛЛЕРЫ

CVIC II-L2	615 932 676 0	ECS / ECPL(T) / ECD5 / MC35-10 / ECA15	4A	2A	Однофазный	130	5.1	278	10.9	291	11.5	5	11
CVIC II-H2	615 932 677 0	ECS / ECPL(T) / ECD5 / MC35-10 / ECA15	4A	2A	100-250 В	130	5.1	278	10.9	291	11.5	5	11
CVIC II-L4	615 932 678 0	Другие инструменты	8A	4A	Однофазный	130	5.1	278	10.9	291	11.5	5	11
CVIC II-H4	615 932 679 0	Другие инструменты	8A	4A	100-250 В	130	5.1	278	10.9	291	11.5	5	11

НАБОР ДЛЯ ПОДКЛЮЧЕНИЯ

Заказывается вместе с контроллером

ВИЛКА	ОПИСАНИЕ	Артикул
A	Европа	615 917 201 0
B	США	615 917 203 0
C	Великобритания	615 917 202 0
D	Китай	615 917 206 0



ДОПОЛНИТЕЛЬНЫЕ АКСЕССУАРЫ

	Артикул
• Кабель для ПК длиной 2 м (78.7")	615 917 047 0
• Кабель для принтера длиной 2 м (78.7")	615 917 011 0
• ПО CVIPC2000 для CVIS/CVIC, 1 установка	615 927 521 0
• ПО CVIPC2000 для CVIS/CVIC, 5 установок	615 927 534 0
• CVI-net 1 контроллер	615 927 555 0

Диапазон крутящих моментов

Характеристики портативных электрических гайковертов Серия ECS, ECSA и ECP

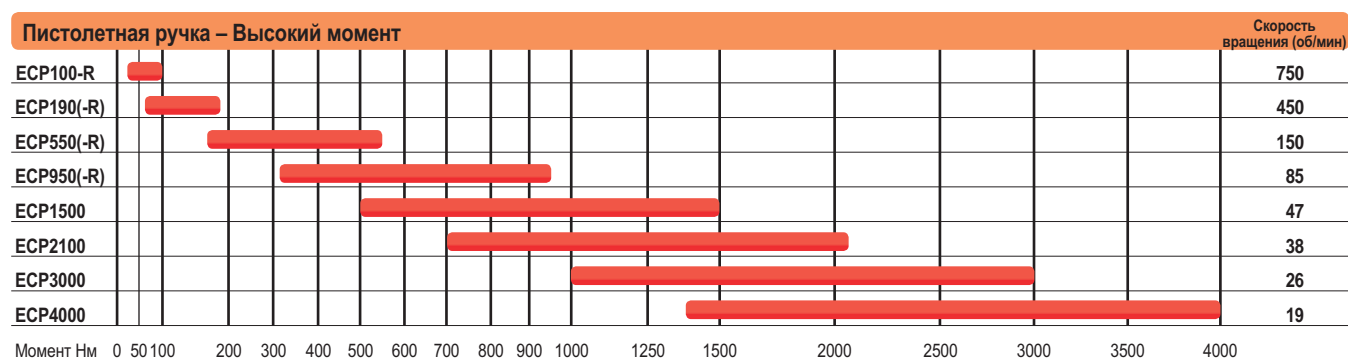
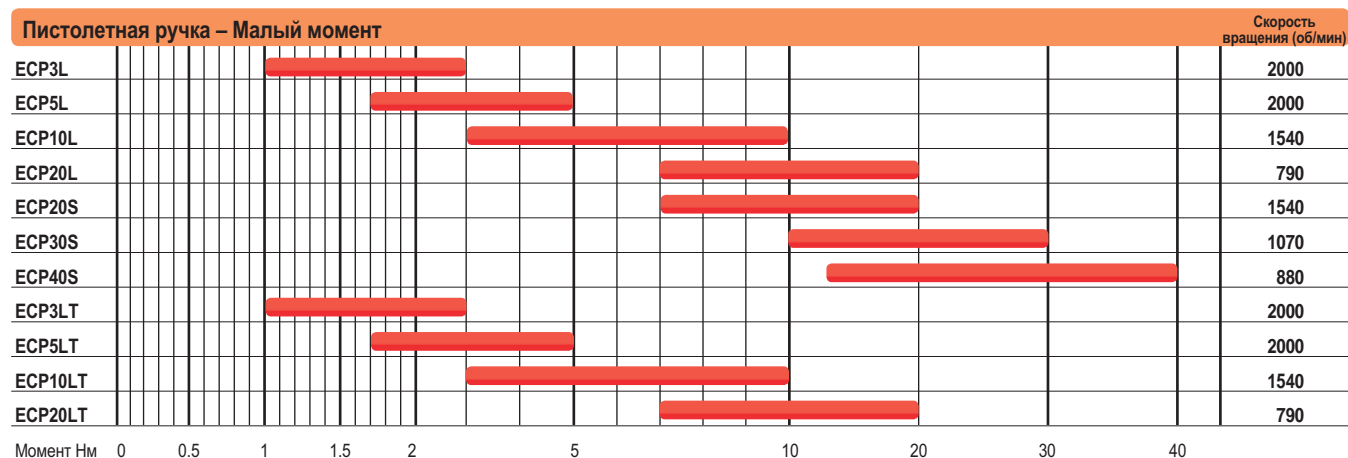
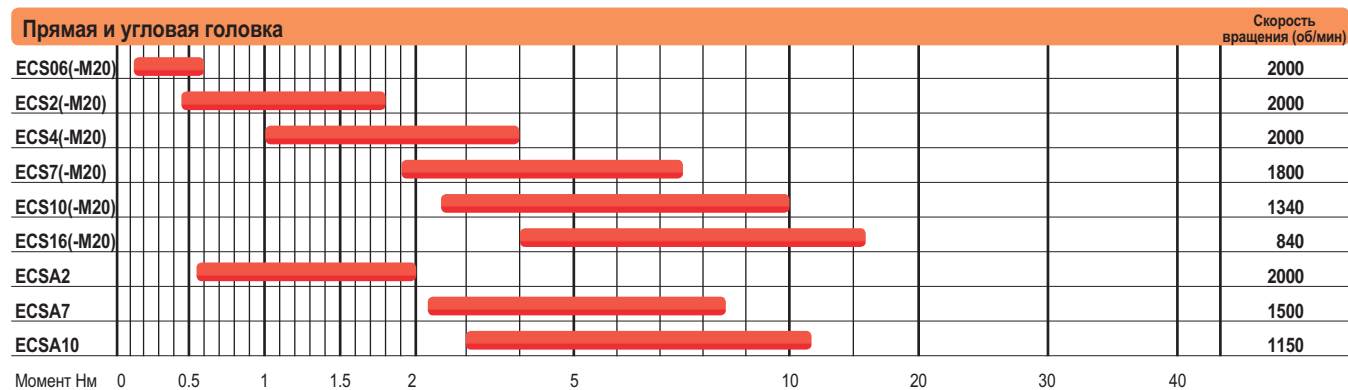

Диапазон крутящих моментов

Характеристики портативных электрических гайковертов Серия ECA и ECD

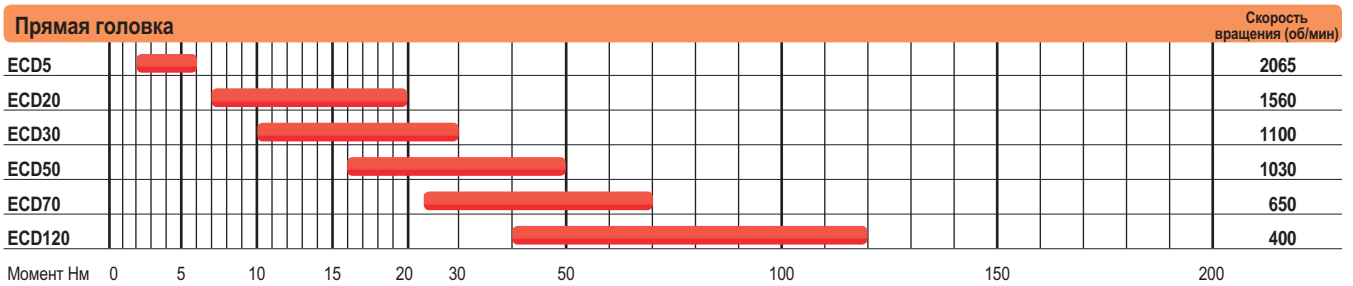
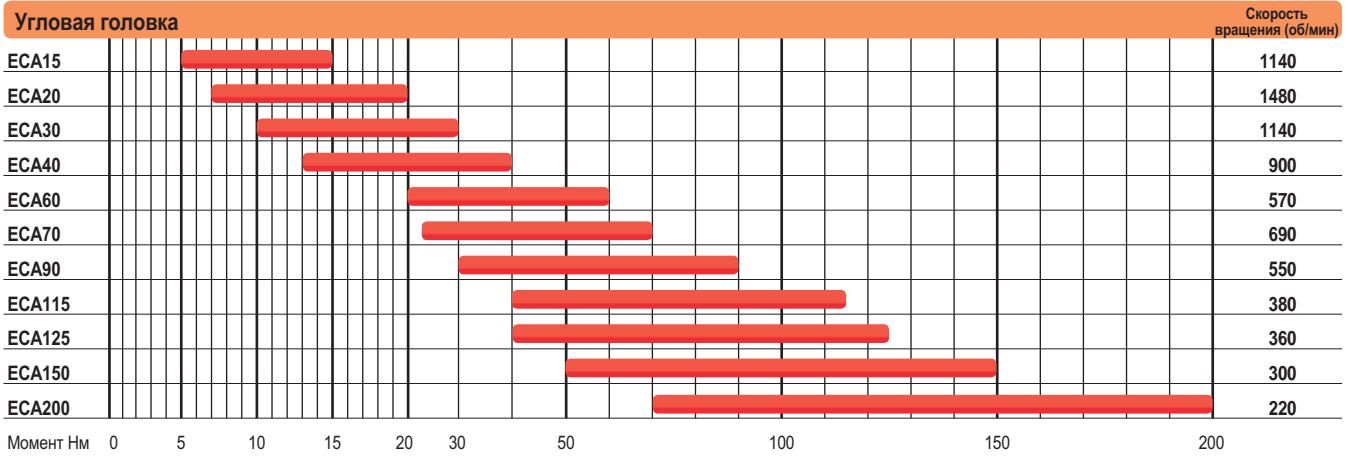

Характеристики фиксируемых электрических шпинделей Серия ECSF и MC

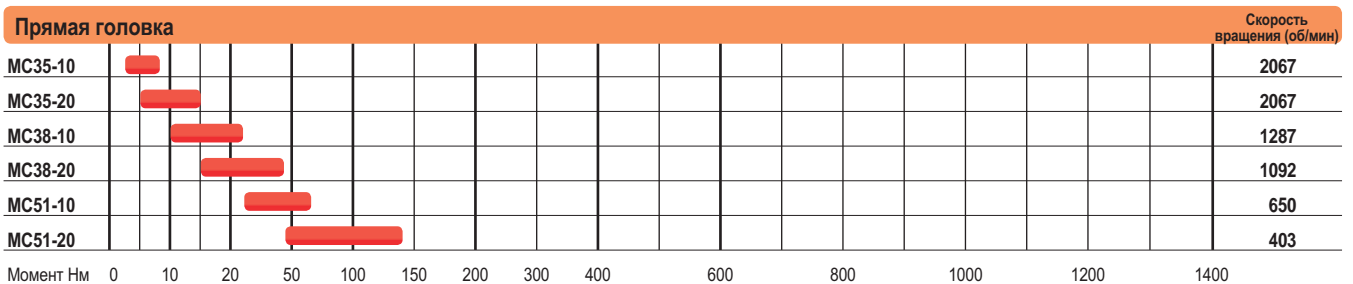
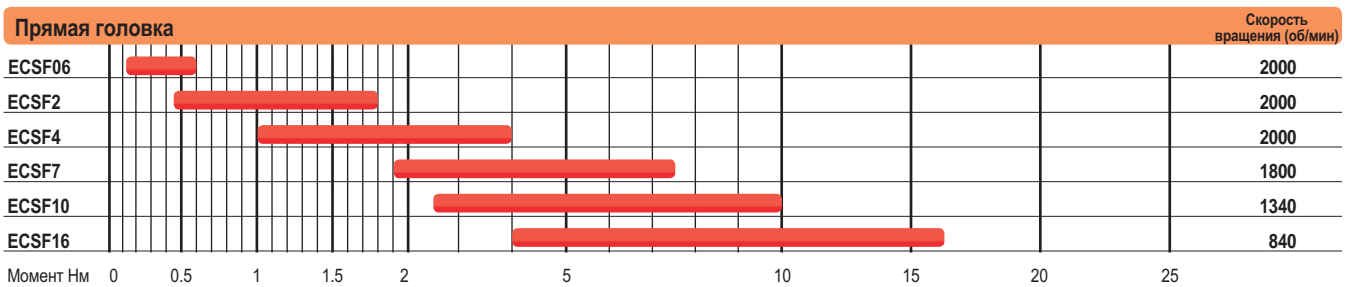

Электрические шуруповерты - CVIC

От 0,12 – 16 Нм – от 840 до 2000 оборотов в минуту

Серия шуруповертов ECS предлагает непревзойденную точность выполнения затяжек и комфорт для оператора, что делает их идеальным выбором для сборочных операций с высокими требованиями к качеству



Улучшение
видимости
соединения



Адаптация
инструментов
при помощи
аксессуаров



OK



NO OK



BATCH OK

Отчет о результате
затяжки отображается
непосредственно
на инструменте

Аксессуары: смотреть страницы 68-69

РИС.	МОДЕЛЬ	АРТИКУЛ	ШЕСТИГРАН. ХВОСТОВИК	ДИАПАЗОН МОМЕНТА		МОМЕНТ		СКОРОСТЬ ВРАЩЕНИЯ	ДЛИНА		ВЕС	
				МИН	МАКС	МИН	МАКС		мм	дюймы	кг	фунты
			дюймы	Нм	Нм	дюймфунт	дюймфунт	об/мин				
ЭЛЕКТРИЧЕСКИЕ ШУРУПОВЕРТЫ - ПРЯМЫЕ												
A	ECS06	615 165 442 0	Hex. 1/4 F	0.12	0.6	1.1	5.3	2000	285	11.2	0.6	1.3
A	ECS2	615 165 443 0	Hex. 1/4 F	0.45	1.8	4	15.9	2000	285	11.2	0.6	1.3
A	ECS4	615 165 445 0	Hex. 1/4 F	1	4	8.8	35.4	2000	285	11.2	0.6	1.3
A	ECS7	615 165 446 0	Hex. 1/4 F	1.9	7.5	16.8	66.4	1800	285	11.2	0.7	1.5
A	ECS10	615 165 444 0	Hex. 1/4 F	2.5	10	22.1	88.5	1340	285	11.2	0.7	1.5
A	ECS16	615 165 459 0	Hex. 1/4 F	4	16	35.4	141.6	840	285	11.2	0.7	1.5
ЭЛЕКТРИЧЕСКИЕ ШУРУПОВЕРТЫ - ПРЯМЫЕ												
B	ECS06-M20	615 165 454 0	Hex. 1/4 F	0.12	0.6	1.1	5.3	2000	285	11.2	0.6	1.3
B	ECS2-M20	615 165 455 0	Hex. 1/4 F	0.45	1.8	4	15.9	2000	285	11.2	0.6	1.3
B	ECS4-M20	615 165 456 0	Hex. 1/4 F	1	4	8.8	35.4	2000	285	11.2	0.6	1.3
B	ECS7-M20	615 165 457 0	Hex. 1/4 F	1.9	7.5	16.8	66.4	1800	285	11.2	0.7	1.5
B	ECS10-M20	615 165 458 0	Hex. 1/4 F	2.5	10	22.1	88.5	1340	285	11.2	0.7	1.5
B	ECS16-M20	615 165 460 0	Hex. 1/4 F	4	16	35.4	141.6	840	285	11.2	0.7	1.5
ЭЛЕКТРИЧЕСКИЕ ШУРУПОВЕРТЫ – С УГЛОВОЙ ГОЛОВКОЙ												
C	ECSA2	615 165 447 0	Hex. 1/4 F	0.55	2.2	4.9	19.5	2000	329	12.9	0.6	1.3
C	ECSA7	615 165 448 0	Hex. 1/4 F	2.2	8.5	19.5	75.2	1500	329	12.9	0.7	1.5
C	ECSA10	615 165 449 0	Hex. 1/4 F	3	11.5	26.6	101.8	1150	329	12.9	0.7	1.5

Электрические гайковерты с пистолетной рукояткой - CVIC

от 1 до 40 Нм – от 790 до 2000 оборотов в минуту



A



B



C



D

Аксессуары: смотреть страницы 68-69 

РИС.	МОДЕЛЬ	Артикул	ХВОСТОВИК	ДИАПАЗОН МОМЕНТА		СКОРОСТЬ ВРАЩЕНИЯ ПРИ		ДЛИНА		ВЕС	
				дюймы	Нм	фунты-фунты	об/мин/230 В	об/мин/110 В	мм	дюймы	кг
A	ЕCP3L	615 165 199 0	Hex. 1/4F	1.0-3.0	0.7-2.2	2000	2000	196	7.7	1.0	2.2
A	ЕCP5L	615 165 200 0	Hex. 1/4F	1.7-5.0	1.3-3.7	2000	2000	196	7.7	1.0	2.2
A	ЕCP10L	615 165 201 0	Hex. 1/4F	3.0-10	2.2-7.4	1540	1540	196	7.7	1.1	2.4
A	ЕCP20L	615 165 202 0	Hex. 1/4F	7.0-20	5.2-15	790	790	196	7.7	1.1	2.4
B	ЕCP20S	615 165 203 0	Hex. 1/4F	7.0-20	5.2-15	1540	1540	221	8.7	1.2	2.6
B	ЕCP30S	615 165 204 0	Sq. 3/8	10-30	7.4-22	1070	1070	217	8.5	1.2	2.6
C	ЕCP40S	615 165 262 0	Sq. 3/8	13-40	9.6-29	880	880	263	10.4	2.1	4.5
D	ЕCP3LT	615 165 231 0	Hex. 1/4F	1.0-3	0.7-2.2	2000	2000	196	7.7	1.0	2.2
D	ЕCP5LT	615 165 232 0	Hex. 1/4F	1.7-5	1.3-3.7	2000	2000	196	7.7	1.0	2.2
D	ЕCP10LT	615 165 233 0	Hex. 1/4F	3.0-10	2.2-7.4	1540	1540	196	7.7	1.1	2.4
D	ЕCP20LT	615 165 234 0	Hex. 1/4F	7.0-20	5.2-15	790	790	196	7.7	1.1	2.4

Электрический гайковерт повышенной мощности с пистолетной рукояткой – CVIC

От 30 до 4000 Нм – от 19 до 750 оборотов в минуту



Вращение ручки на 360° для комфорта и безопасности оператора

Для соединений с повышенными требованиями к качеству

Долгое время использовались ударные и гидроимпульсные инструменты.

Этот инновационный электрический инструмент пистолетного типа позволяет получить контроль над качеством без снижения производительности.

Все преимущества электрического бесщеточного инструмента

Мотор, не требующий обслуживания
Шум менее 70 Дб (А)

Экологически безопасный (без воздуха и масла)

Повторяемость и отсутствие необходимости в повторной затяжке

Один инструмент = до 15 различных моментов затяжки

РИС.	МОДЕЛЬ	АРТИКУЛ	КВАДРАТНЫЙ ХВОСТОВИК	МИН	ДИАПАЗОН МОМЕНТА		СКОРОСТЬ ВРАЩЕНИЯ	ДЛИНА		ВЕС		
					МИН	МАКС		мм	дюймы	кг	фунты	
			дюймы	Нм	Нм	футы-фунты	футы-фунты	об/мин				
НЕРЕВЕРСИВНЫЙ												
A	ЕСР190	615 165 399 0	1/2	60	190	44	140	450	314	12.4	3.0	6.6
A	ЕСР550	615 165 400 0	3/4	175	550	129	405	150	351	13.8	3.7	8.1
A	ЕСР950	615 165 401 0	1	310	950	228	700	85	379	14.9	4.0	8.8
B	ЕСР1500	615 165 524 0	1	500	1500	368	1105	47	413	16.3	6.9	15.2
C	ЕСР2100	615 165 525 0	1-1/2	700	2100	516	1548	38	485	19.1	14.2	31.3
C	ЕСР3000	615 165 526 0	1-1/2	1000	3000	737	2212	26	485	19.1	14.2	31.3
C	ЕСР4000	615 165 527 0	1-1/2	1330	4000	980	2950	19	485	19.1	14.2	31.3
РЕВЕРСИВНЫЙ												
D	ЕСР100-R	615 165 523 0	1/2	30	100	22	73	750	328	12.9	3.4	7.5
D	ЕСР190-R	615 165 451 0	1/2	60	190	44	140	450	328	12.9	3.4	7.5
D	ЕСР550-R	615 165 452 0	3/4	175	550	129	405	150	365	14.4	4.3	9.5
D	ЕСР950-R	615 165 453 0	1	310	950	228	700	85	395	15.6	4.6	10.2

Электрический гайковерт повышенной мощности с пистолетной рукояткой – CVIC



Для позиции 7 - ECP950 с удлиненной реактивной штангой обращайтесь к своему местному торговому представителю Desoutter



ДОПОЛНИТЕЛЬНЫЕ АКСЕССУАРЫ	1	2	3	4	5	6
	Прямая реактивная штанга	Заглушка реактивной штанги	S-образная реактивня штанга	Реактивная штанга со скользящей головкой	Подвесная серьга	Защитный чехол
ECP100-R / ECP190 / ECP190-R	615 596 009 5	615 596 010 0	615 596 011 0	N/A	615 571 072 0	615 573 206 0
ECP550 / ECP550-R	615 596 012 5	615 596 013 0	615 596 015 0	615 596 014 0	615 571 072 0	615 573 206 0
ECP950 / ECP950-R	615 596 016 5	615 596 017 0	615 596 019 0	615 596 018 0	615 571 072 0	615 573 206 0
ECP1500	615 596 109 5	615 596 110 0	615 596 112 0	615 596 111 0	615 571 072 0	615 573 206 0
ECP2100 / ECP3000 / ECP4000	Не применяется	Входит в состав поставки	Не применяется	Не применяется	Не применяется	615 573 206 0



Электрические гайковерты с угловой головкой – CVIC

От 5 до 200 Нм – от 200 до 1480 оборотов в минуту



МОДЕЛЬ	H		Ø1		Ø2	
	мм	дюймы	мм	дюймы	мм	дюймы
ECA15	45.5	1.8	28	1.10	27	1.06
ECA20 - ECA30	45.5	1.8	28	1.10	27	1.06
ECA40	51.5	2.0	35	1.40	27	1.06
ECA60	57.5	2.3	40	1.60	30.5	1.20
ECA70- ECA90 - ECA115	66.0	2.6	45	1.77	37	1.46
ECA125 - ECA150	69.0	2.7	50	1.97	42	1.65
ECA200	86.0	3.4	60	2.36	42	1.65

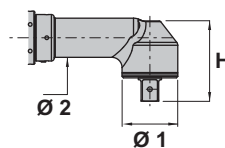

Аксессуары: смотреть страницы 68-69



РИС.	МОДЕЛЬ	Артикул	КВАДРАТНЫЙ ХВОСТОВИК	ДИАПАЗОН МОМЕНТА		СКОРОСТЬ ВРАЩЕНИЯ ПРИ		ДЛИНА		ВЕС	
			дюймы	Нм	футы-фунты	об/мин/230 В	об/мин/110 В	мм	дюймы	кг	фунты
A	ECA15	615 165 192 0	3/8	5-15	3.7-11	1140	1140	406	16.0	1.3	2.9
A	ECA20	615 165 100 0	3/8	7-20	5.2-15	1480	1480	431	16.9	1.7	3.7
A	ECA30	615 165 101 0	3/8	10-30	7.4-22	1140	1140	431	16.9	1.7	3.7
B	ECA40	615 165 102 0	3/8	13-40	9.6-29	900	900	441	17.4	1.8	4.0
B	ECA60	615 165 103 0	3/8	20-60	14.7-44	570	570	453	17.8	1.9	4.2
C	ECA70	615 165 104 0	1/2	23-70	16.9-52	690	690	538	21.2	3.3	7.3
C	ECA90	615 165 105 0	1/2	30-90	22.1-66	550	550	538	21.2	3.3	7.3
C	ECA115	615 165 106 0	1/2	39-115	28.7-85	380	380	538	21.2	3.3	7.3
C	ECA125	615 165 188 0	1/2	40-125	29.5-92	360	360	541	21.3	3.6	7.9
C	ECA150	615 165 189 0	1/2	50-150	36.8-111	300	300	541	21.3	3.6	7.9
D	ECA200	615 165 190 0	3/4	70-200	51.6-147	200	200	591	23.3	3.8	8.4

Прямые электрические гайковерты – CVIC

От 2 до 120 Нм – от 400 до 2065 оборотов в минуту



A



B



C

Аксессуары: смотреть страницы 68-69 

РИС.	МОДЕЛЬ	Артикул	ХВОСТОВИК	ДИАПАЗОН МОМЕНТА		СКОРОСТЬ ВРАЩЕНИЯ ПРИ		ДЛИНА		ВЕС	
				дюймы	Нм	футы-фунты	об/мин/230 В	об/мин/110 В	мм	дюймы	кг
A	ECD5	615 165 068 0	Hex 1/4	2-6	1.5-4.4	2065	2065	346	13.6	1.0	2.4
B	ECD20	615 165 093 0	Hex 1/4	7-20	5.2-15	1560	1560	388	15.3	1.5	3.3
B	ECD30	615 165 094 0	Sq 3/8	10-30	7.4-22	1100	1100	380	15.0	1.5	3.3
C	ECD50	615 165 095 0	Sq 3/8	16-50	11.8-37	1030	1030	456	17.9	2.6	5.7
C	ECD70	615 165 096 0	Sq 1/2	23-70	16.9-52	650	650	461	18.1	2.6	5.7
C	ECD120	615 165 097 0	Sq 1/2	40-120	29.5-88	400	400	488	19.2	3.1	6.8

Фиксируемые электрические шпиндели - CVIC

от 0,12 до 16 Нм - от 840 до 2000 об/мин



A



Головка со смещенным центром
для близкого расположения
(минимально 19 мм)



Автоматическая регулировка хода
при работе в многшпиндельных
системах с подпружиненными валами



Просто закрепите шпиндель на упоре
при помощи специального фланца

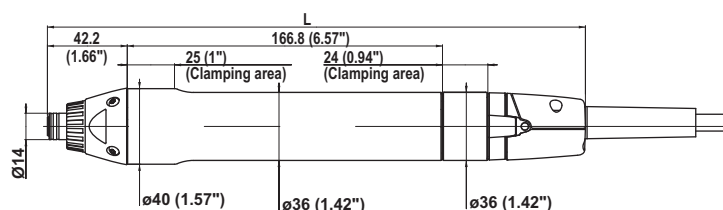

Аксессуары: [смотреть страницу 68](#)

РИС.	МОДЕЛЬ	АРТИКУЛ	ХВОСТОВИК	ДИАПАЗОН МОМЕНТА		СКОРОСТЬ ХОЛОСТОГО ХОДА	ДЛИНА L		ВЕС	
				Нм	дюймфунтов		мм	дюймы	кг	фунты
A	ECSF06	615 165 501 0	Hex. 1/4 F	0.12-0.6	1.1-5.3	2000	285	11.2	0.6	1.3
A	ECSF2	615 165 502 0	Hex. 1/4 F	0.45-1.8	4.0-15.9	2000	285	11.2	0.6	1.3
A	ECSF4	615 165 503 0	Hex. 1/4 F	1.0-4.0	8.8-35.4	2000	285	11.2	0.6	1.3
A	ECSF7	615 165 504 0	Hex. 1/4 F	1.9-7.5	16.8-66.4	1800	285	11.2	0.7	1.5
A	ECSF10	615 165 505 0	Hex. 1/4 F	2.5-10	22.1-88.5	1340	285	11.2	0.7	1.5
A	ECSF16	615 165 506 0	Hex. 1/4 F	4.0-16	35.4-141.6	840	285	11.2	0.7	1.5

Фиксируемые электрические шпиндели - CVIC

от 2,5 до 135 Нм - от 403 до 2067 об/мин



A



B

Аксессуары: [смотреть страницу 69](#) 

За информацией по инструментам MC со смещенными головками, пожалуйста обращайтесь к Вашему локальному торговому представителю

РИС.	МОДЕЛЬ	Артикул	КВАДРАТНЫЙ ХВОСТОВИК	КРУТЯЩИЙ МОМЕНТ		СКОРОСТЬ ХОЛОСТОГО ХОДА ПРИ		ТЕЛЕСКОПИЧ. ХОД		МАКСИМАЛЬНОЕ РАССТОЯНИЕ ДО ЦЕНТРА		ДЛИНА		ВЕС	
			дюймы	Нм	футы-фунты	об/мин/230 В	об/мин/110 В	мм	дюймы	мм	дюймы	мм	дюймы	кг	фунт
A	MC35-10	615 165 107 0	3/8	2.5-8	1.8-5.9	2067	2067	50	1.97	43.2	1.7	276	10.9	1.7	3.7
A	MC35-20	615 165 108 0	3/8	5-15	3.7-11	2067	2067	50	1.97	43.2	1.7	301	11.8	2.0	4.4
A	MC38-10	615 165 109 0	3/8	10-30	7.4-22	1287	1287	50	1.97	43.2	1.7	347	13.7	2.0	4.4
A	MC38-20	615 165 110 0	3/8	15-45	11-33	1092	1092	50	1.97	43.2	1.7	347	13.7	2.0	4.4
B	MC51-10	615 165 111 0	1/2	25-70	18-52	650	650	50	1.97	51.2	2.0	366	14.4	2.9	6.4
B	MC51-20	615 165 112 0	1/2	45-135	33-99	403	403	50	1.97	51.2	2.0	393	15.4	3.5	7.7

Система позиционирования Posco 500

Posco 500 - решение для защиты от ошибок

Экономически эффективная защита от ошибок

Благодаря блоку контроля и датчикам положения, установленным на стойке, система Posco 500 гарантирует, что оператор выполняет затяжку в требуемой последовательности, с требуемым значением момента, в требуемой позиции инструмента.

Повышение универсальности работы оператора

Система ведет оператора шаг за шагом при выполнении работы, что позволяет снизить затраты на его обучение и позволяет оператору перемещаться между операциями без риска снижения качества.



Гибкость и контроль

Используя данные датчиков положения, система гарантирует правильность положения инструмента во время выполнения операции. Возможность использования цифровых Входов/Выходов позволяет отправлять на ПЛК подтверждения выполнения работы.

Простота программирования

Система Posco 500 позволяет запрограммировать последовательность операций в режиме «самообучения» и гарантирует выполнение операций в нужной последовательности и в соответствии с требуемыми условиями.



Стойка для инструмента с датчиками положения по осям X и Y

Цифровой датчик абсолютного положения

Аналоговый датчик абсолютного положения

Оptionальный лоток для головок



Контроллер для электрического инструмента

ЛИНЕЙНАЯ ШТАНГА	Артикул
D53-5 X/Y-ось	615 397 874 0
D53-12 X/Y-ось	615 397 875 0
D53-25 X/Y-ось	615 397 876 0
D53-50 X/Y-ось	615 397 877 0
D53-100 X/Y-ось	615 397 878 0
ПОВОРОТНАЯ ШТАНГА	Артикул
D53-5 S X/Y-ось	615 397 879 0
D53-12 S X/Y-ось	615 397 880 0
D53-25 S X/Y-ось	615 397 881 0
D53-50 S X/Y-ось	615 397 882 0
D53-100 S X/Y-ось	615 397 883 0

Более подробная информация - См. "каталог аксессуаров" по штангам 53 (S) X/Y

КАБЕЛЬ	Артикул
Кабель Posco 500 / I-O CVI	615 917 534 0
Кабель Posco 500 / лоток для головок	615 917 533 0
Кабель лотка для головок / I-O CVI	615 917 535 0
Кабель Y RS232	615 917 536 0
Адаптер ввода/вывода для контроллеров CVIх II	615 919 003 0
ПО И ЛИЦЕНЗИИ	Артикул
Лицензия для сканера штрих-кода	615 927 571 0
Расширенная лицензия для программирования	615 927 572 0
Лицензия на подключение ПК - 1 пользователь	615 927 573 0
Лицензия на подключение ПК - 5 пользователей	615 927 574 0
Лицензия на подключение ПК - 10 пользователей	615 927 575 0
Лицензия поддержки FAS	615 936 048 0
БЛОК POSCO 500	Артикул
Настольный контроллер Posco 500	615 932 656 0
Настольный контроллер Posco 500 с внешним Вх/Вых.	615 932 658 0
Настенный контроллер Posco500 с внешним Вх/Вых.	615 932 659 0
Адаптер постоянного тока AC/DC 90-260В/24В 30Вт	615 936 047 0
Дополнительная панель Вх/Вых	615 929 026 0
ПРОЧЕЕ	Артикул
Лоток для головок	615 929 025 0
Установочный комплект	615 930 777 0

Система позиционирования POSCO

POSCO Vision осуществляет мониторинг позиционирования и обеспечивает безопасность выполнения операций посредством управления действиями оператора через цветной TFT дисплей
Возможность программирования, контроля и мониторинга всего сборочного процесса

Визуализация
 Отображение процессов и деталей



Высокая степень гибкости

Независимость каждого проекта

Выбор операций

- Интеллектуальная поворотная ручка
- Встроенные кнопки
- Внешняя клавиатура

Панель управления POSCO VISION



Posco Vision MultiCon

До 3 стоек для инструментов
 2 порта RS-232
 Сетевое соединение

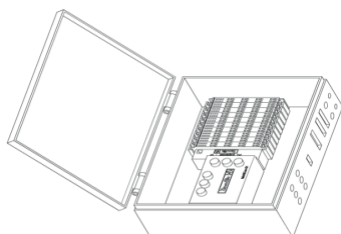

I/O Expander

Up to 64 inputs and outputs

POSCO VISION	Артикул
Панель управления Posco Vision	615 932 710 0
Posco Vision MultiCon	615 932 711 0
Posco Vision I/O Expander	615 932 712 0
Posco Vision Can Cable 3 м (9.8 футов)	615 917 506 0
Posco Vision cable Com 4 м (13.1 футов)	615 917 507 0

КОМПЛЕКТНЫЙ БЛОК	Артикул
Комплектный блок Posco Vision 16 входов/выходов	615 932 713 0
Комплектный блок Posco Vision 64 входов/выходов	615 932 714 0

Лицензионное ПО	Артикул
Датчики положения Posco Vision, порт2	615 927 621 0
Датчики положения Posco Vision, порт 3	615 927 622 0
Posco Vision RS3232, порт3	615 927 623 0
Posco Vision RS3232, порт4	615 927 624 0
Визуализация Posco Vision	615 927 625 0
Posco Vision MES (BDE)	615 927 626 0
ПО для Posco Vision PC	615 927 628 0
Сканер штрих-кода Posco Vision	615 927 629 0

Аксессуары

ECS / ECP / ECA / ECD

АКСЕССУАРЫ В КОМПЛЕКТЕ

ПОЗИЦИЯ	Артикул
1 Боковая рукоятка для версий ECP L/S/LT	467033
2 Прикрепляемая подвесная серьга для ECP.LT	467003
2 Прикрепляемая подвесная серьга	205 049 537 3
3 Стационарная подвесная петля для ECA15/20/30/40/60 / ECD	615 571 056 0
3 Стационарная подвесная петля для ECA90/115/125/150/200	615 571 050 0
• Шарик для квадратного хвостовика 3/8" для ECA15/20/30/40/60	615 770 028 0
4 Реактивное крепление для ECD20/30	615 396 191 0
4 Реактивное крепление для ECD50/70/120	615 595 259 0
5 Удлиненная рукоятка запуска для ECD5	615 396 584 0

ДОПОЛНИТЕЛЬНЫЕ АКСЕССУАРЫ

ПОЗИЦИЯ	Артикул
6 Реактивная рукоятка для ECS	615 397 016 0
7 Ударопрочная боковая рукоятка для ECP L/S/LT	615 397 012 0
8 Коннектор правого вращения для углового инструмента EC	615 396 300 0
3 Стационарная подвесная петля для ECSA	615 571 080 0
• Подвесная петля на шарнире для ECP L/S	615 396 121 0
9 Подвесная петля на шарнире для ECP HT	615 571 072 0
10 Подвесная петля на шарнире для ECA20/30/40/60 / ECD5/20/30	615 396 228 0
10 Подвесная петля на шарнире для ECA70/90/115/125/150/200 / ECD5	615 396 229 0
• Кабель 4 м для ECP.LT	615 917 420 0
• Кольцо реактивного крепления для ECD20/30	615 396 191 0
11 Кольцо реактивного крепления для ECA60	615 396 226 0
11 Кольцо реактивного крепления для ECA70/90/115/125/150	615 396 227 0
• Кольцо реактивного крепления для ECA200	615 396 230 0
12 Удлиненная рукоятка запуска для ECA / ECD	615 396 584 0
• Зажим для инструмента для ECD5	615 396 616 0
• Зажим для инструмента для ECS	615 396 616 0
13 Защитный чехол для ECP HT	615 573 206 0
14 Набор пистолетной рукоятки для ECS	615 390 059 0

Подпружиненные валы и поддержка для подшипника для ECS-M20/ECSF

14 Адаптер	103782
15 Подпружиненный вал 25 мм (1") ход 3/8" квадр. хвостовик	108342
16 Поддержка вала и Фронтальное крепление	108412

Фронтальные крепления для ECS-M20/ECSF

17 Фронтальное крепление	205 052 876 3
18 Фланец	205 052 875 3

Смещенная головка и подпружиненный вал для ECS-M20/ECSF

15 Подпружиненный вал 25 мм (1") ход 3/8" квадр. хвостовик	108352
19 Смещенная головка, смещение 30 мм (1.18")	384993

Адаптер для отверточных головок для ECS/ECSA/ECS-M20/ECSF

20 3/8" квадрат - 1/4" шестигранник	108322
-------------------------------------	--------



ECS / ECP / ECA / ECD



Кабель для ECP / ECA / ECD

Длина кабеля:	3 м (9.8 футов)	5 м (16 футов)	10 м (32.8 футов)	15 м (49.2 футов)
• Кабель для гайковертов	615 917 461 0	615 917 462 0	615 917 464 0	615 917 465 0
• Удлинительный кабель (и для ECS)		615 917 222 0	615 917 224 0	

Лоток для головок и бит

• Лоток для головок (не входят в комплект поставки)				615 936 005 0
• Лоток для бит (не входят в комплект поставки)				615 929 025 0

Длина кабеля:	1 м (3.3 футов)	2 м (6.4 футов)	5 м (16 футов)	10 м (32.8 футов)	15 м (49.2 футов)
• Кабель лотка для головок	615 917 241 0		615 917 242 0	615 917 244 0	615 917 245 0
• Кабель лотка для бит		615 917 535 0			

Индикаторная коробка

• Индикаторная коробка					615 936 001 0
------------------------	--	--	--	--	---------------

MC

ДОПОЛНИТЕЛЬНЫЕ АКСЕССУАРЫ

	Артикул
• Двигатель/Набор для встраивания для MC35-10 до MC51-20	615 396 198 0

Держатель для датчика момента, инструмент MC

• Квадратный хвостовик 3/8" MC35/MC38	615 396 426 0
• Квадратный хвостовик 1/2" MC51-10	615 396 427 0

Кабель для инструментов MC

Длина кабеля:	5 м (16 футов)	10 м (32.8 футов)	15 м (49.2 футов)
• Кабель для инструмента	615 917 232 0	615 917 234 0	615 917 235 0
• Удлинительный кабель для инструмента	615 917 222 0	615 917 224 0	





Усовершенствованные контроллеры для шуруповертов SLB

Регулируемая скорость

- Возможность регулировки скорости от Высокой до Низкой

Наличие этапа медленного запуска



Обозначения
 Sp Скорость этапа медленного запуска
 Rc Продолжительность этапа медленного запуска
 a Номинальная скорость холостого хода
 t Время

Защита установленных параметров

- Блокировка настроек при помощи ключа

Счетчик партий

- Инкрементный или декрементный счетчик до 99 партий
- Последовательность до 5 партий

Универсальность

- Совместимость со всеми инструментами линейки SLB



Входы и выходы для связи с ПЛК

Вход: Запуск партии
Сброс партии

Выход: Результаты затяжки ОК
Результаты затяжки NOK
Результаты обработки партии ОК

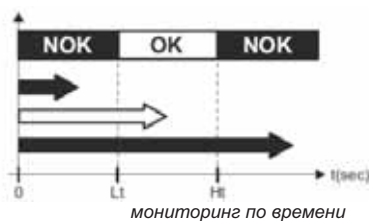

СТАРТОВЫЙ КОМПЛЕКТ необходимо заказывать вместе с контроллером
 Включает: **шнур питания и вилку**

ВИЛКА	ОПИСАНИЕ	АРТИКУЛ
A	Европа	615 917 201 0
B	США	615 917 203 0
C	Великобритания	615 917 202 0
D	Китай	615 917 206 0



РИС.	МОДЕЛЬ	АРТИКУЛ	ДЛИНА		РАЗМЕРЫ ШИРИНА		ВЫСОТА		ВЕС		НАПРЯЖЕНИЕ В перем. тока	СОВМЕСТИМЫЕ ИНСТРУМЕНТЫ
			мм	дюйм	мм	дюйм	мм	дюйм	кг	фунт		
A	ESP1	615 932 635 0	160	6.3	75	2.95	55	2.17	0.50	1.1	100-240	SLB003/012/020
B	ESP1-HT	615 932 637 0	213	8.4	131	5.20	65	2.60	1.80	3.9	100-240	SLB030/050
C	ESP1-A	615 932 662 0	247	9.7	130	5.12	100	3.93	2.40	5.3	100-240	Вся линейка SLB



Низковольтные шурупверты SLB с муфтой отключения



Гибкость применения

Установка сверху или спереди при помощи кольца блокировки момента

Сертификат ESD

Инструмент обеспечивает защиту собираемых изделий от электростатических разрядов

Производительность

- Скорость до 2000 об/мин
- Отсутствие необходимости технического обслуживания благодаря применению бесщеточного двигателя

Эргономичность

- Мягкая резиновая рукоятка
- Низкий уровень шума < 70 дБ(А)

Стандартная версия и версия ESD - SLB



от 0,02 до 4,9 Нм – от 750 до 2000 об/мин



Аксессуары: смотреть страницу 79

РИС.	МОДЕЛЬ	АРТИКУЛ	ШЕСТИГР. ХВОСТОВИК	СКОРОСТЬ ХОЛОСТОГО ХОДА		КРУТЯЩИЙ МОМЕНТ		ДЛИНА		ВЕС		НАПРЯЖЕНИЕ В. ПОСТ.ТОКА	КОНТРОЛЛЕР
				Высок (Hi)	Низк (Lo)	Нм	дюймофунт	мм	дюйм	кг	фунт		
ПУСК РЫЧАГОМ - НИЗКОВОЛЬТНЫЙ - КОНТРОЛЬ МОМЕНТА МУФТОЙ - ОТКЛЮЧАЕМЫЙ													
I	SLB003-L1000-S4Q	615 165 625 0	1/4	1000	750	0.02-0.35	0.17-0.35	182	7.2	0.38	0.34	32	ESP1
A	SLB012-L1000-S4Q-NE	615 165 713 0	1/4	1000	750	0.15-1.2	1.32-10.56	245	9.6	0.58	1.28	32	ESP1
E	SLB012-L1000-S4Q	615 165 565 0	1/4	те же эксплуатационные характеристики, но в соответствии со стандартом ESD									
A	SLB012-L2000-S4Q-NE	615 165 714 0	1/4	2000	1500	0.15-1.2	1.32-10.56	245	9.6	0.58	1.28	32	ESP1
E	SLB012-L2000-S4Q	615 165 566 0	1/4	те же эксплуатационные характеристики, но в соответствии со стандартом ESD									
A	SLB020-L1000-S4Q-NE	615 165 715 0	1/4	1000	750	0.29-1.9	2.64-16.72	245	9.6	0.58	1.28	32	ESP1
E	SLB020-L1000-S4Q	615 165 567 0	1/4	те же эксплуатационные характеристики, но в соответствии со стандартом ESD									
B	SLB030-L1000-S4Q-NE	615 165 720 0	1/4	1000	750	1.00-2.9	8.80-26.0	283	11.1	0.80	1.76	40	ESP1-HT
F	SLB030-L1000-S4Q	615 165 619 0	1/4	те же эксплуатационные характеристики, но в соответствии со стандартом ESD									
B	SLB030-L2000-S4Q-NE	615 165 719 0	1/4	2000	1500	1.00-2.9	8.80-26.0	283	11.1	0.80	1.76	40	ESP1-HT
F	SLB030-L2000-S4Q	615 165 620 0	1/4	те же эксплуатационные характеристики, но в соответствии со стандартом ESD									
B	SLB050-L1000-S4Q-NE	615 165 721 0	1/4	1000	750	2.00-4.9	17.40-43.4	283	11.1	0.80	1.76	40	ESP1-HT
F	SLB050-L1000-S4Q	615 165 621 0	1/4	те же эксплуатационные характеристики, но в соответствии со стандартом ESD									
ПУСК НАЖАТИЕМ - НИЗКОВОЛЬТНЫЙ - КОНТРОЛЬ МОМЕНТА МУФТОЙ - ОТКЛЮЧАЕМЫЙ													
C	SLB012-A1000-S4Q-NE	615 165 716 0	1/4	1000	750	0.15-1.2	1.32-10.56	245	9.6	0.58	1.28	32	ESP1
G	SLB012-A1000-S4Q	615 165 568 0	1/4	те же эксплуатационные характеристики, но в соответствии со стандартом ESD									
C	SLB012-A2000-S4Q-NE	615 165 717 0	1/4	2000	1500	0.15-1.2	1.32-10.56	245	9.6	0.58	1.28	32	ESP1
G	SLB012-A2000-S4Q	615 165 569 0	1/4	те же эксплуатационные характеристики, но в соответствии со стандартом ESD									
C	SLB020-A1000-S4Q-NE	615 165 718 0	1/4	1000	750	0.29-1.9	2.64-16.72	245	9.6	0.58	1.28	32	ESP1
G	SLB020-A1000-S4Q	615 165 570 0	1/4	те же эксплуатационные характеристики, но в соответствии со стандартом ESD									
D	SLB030-A1000-S4Q-NE	615 165 722 0	1/4	1000	750	1.00-2.9	8.80-26.0	283	11.1	0.80	1.76	40	ESP1-HT
H	SLB030-A1000-S4Q	615 165 622 0	1/4	те же эксплуатационные характеристики, но в соответствии со стандартом ESD									
D	SLB030-A2000-S4Q-NE	615 165 723 0	1/4	2000	1500	1.00-2.9	8.80-26.0	283	11.1	0.80	1.76	40	ESP1-HT
H	SLB030-A2000-S4Q	615 165 623 0	1/4	те же эксплуатационные характеристики, но в соответствии со стандартом ESD									
D	SLB050-A1000-S4Q-NE	615 165 724 0	1/4	1000	750	2.00-4.9	17.40-43.4	283	11.1	0.80	1.76	40	ESP1-HT
H	SLB050-A1000-S4Q	615 165 624 0	1/4	те же эксплуатационные характеристики, но в соответствии со стандартом ESD									

NE = отсутствие соответствия ESD

SLK- высокая эффективность, простое решение

Гибкость

- Встроенное кольцо для быстрой установки вертикальной подвесной петли
- Легкость регулировки момента.
- Функция реверса.

Эффективность

- Вентиляционные отверстия для охлаждения.
- Линейная регулировка момента внешней муфтой.

Легкость обслуживания

- Простая и быстрая замена щеток.
- Запасные щетки включены в комплект.

Комфорт

- Длинный, округлый пусковой курок для удобства оператора.
- Мягкая прорезиненная рукоятка предотвращает проскальзывание.
- Рукоятка в форме факела с коническим сечением обеспечивает непревзойденное удобство руке оператора.
- Дополнительный выступ не дает руке скользить, что дает дополнительную уверенность оператору и позволяет сконцентрироваться на работе.



ESD CERTIFIED



Инструмент адаптирован к сборке электронных и других приборов. Специальные низковольтные шуруповерты SLK соответствуют требованиям стандарта ESD и обеспечивают защиту собираемых изделий от электростатического напряжения

* Сертифицированные модели SLK022, SLK031, SLK047

SLK - Низковольтные шуруповерты

от 0,02 до 4,7 Нм - от 530 до 1000 об/мин



Блоки питания

РИС.	МОДЕЛЬ	Артикул	ОПИСАНИЕ	ШИРИНА		РАЗМЕРЫ ВЫСОТА		ГЛУБИНА		ВЕС	
				мм	дюйм	мм	дюйм	мм	дюйм	кг	фунт
E	ESP1	615 932 635 0	1 шуруповерт - входное напряжение 100-240 В	75	2.95	55	2.17	160	6.30	0.5	1.1
F	ESP2	615 932 636 0	2 шуруповерта - входное напряжение 100-240 В	118	4.65	85	3.35	210	8.27	2.5	5.5

СТАРТОВЫЙ КОМПЛЕКТ необходимо заказывать вместе с контроллером Включает: шнур питания и вилку

ВИЛКА	ОПИСАНИЕ	Артикул
A	Европа	615 917 201 0
B	США	615 917 203 0
C	Великобритания	615 917 202 0
D	Китай	615 917 206 0



Рекомендуемый цикл нагрузки – макс. 15 затяжек в минуту

Аксессуары: смотреть страницу 79

РИС.	МОДЕЛЬ	Артикул	ШЕСТИГР. ХВОСТОВИК	СКОРОСТЬ ХОЛОСТОГО ХОДА		КРУТЯЩИЙ МОМЕНТ		ДЛИНА		ВЕС		НАПРЯЖЕНИЕ В пост. тока	КОНТРОЛЛЕР	ESD
				дюйм	Высок (Hi) Низк (Lo)	Нм	дюймфунт	мм	дюйм	кг	фунт			

ПУСК НАЖАТИЕМ - НИЗКОВОЛЬТНЫЙ - КОНТРОЛЬ МОМЕНТА МУФТОЙ - ОТКЛЮЧАЕМЫЙ

A	SLK011-A1000-S4Q	615 165 257 0	1/4	1000	700	0.10-1.18	0.88-10.4	218	8.6	0.48	1.06	24 или 32	ESP1 или 2	нет
A	SLK015-A1000-S4Q	615 165 258 0	1/4	1000	700	0.29-1.57	2.57-13.9	218	8.6	0.48	1.06	24 или 32	ESP1 или 2	нет
•	SLK017-A1000-S4Q	615 165 562 0	1/4	1000	700	0.39-1.76	3.45-15.6	260	10.2	0.60	1.32	24 или 32	ESP1 или 2	нет
•	SLK022-A1000-S4Q*	615 165 473 0	1/4	1000	700	0.60-2.25	5.31-19.9	308	12.1	0.69	1.52	24 или 32	ESP1 или 2	да
•	SLK023-A750-S4Q	615 165 563 0	1/4	750	520	0.59-2.35	5.22-20.8	260	10.2	0.60	1.32	24 или 32	ESP1 или 2	нет
•	SLK029-A530-S4Q	615 165 564 0	1/4	530	370	0.78-2.94	6.9-26.0	260	10.2	0.60	1.32	24 или 32	ESP1 или 2	нет
•	SLK031-A750-S4Q*	615 165 474 0	1/4	750	500	1.00-3.14	8.85-27.8	308	12.1	0.69	1.52	24 или 32	ESP1 или 2	да
•	SLK047-A530-S4Q*	615 165 475 0	1/4	530	350	1.50-4.70	13.28-41.6	308	12.1	0.69	1.52	24 или 32	ESP1 или 2	да

ПУСК РЫЧАГОМ - НИЗКОВОЛЬТНЫЙ - КОНТРОЛЬ МОМЕНТА МУФТОЙ - ОТКЛЮЧАЕМЫЙ

B	SLK003-L1000-S4Q	615 165 252 0	1/4	1000	700	0.02-0.34	0.18-3.01	224	8.8	0.27	0.59	24 или 32	ESP1 или 2	нет
B	SLK007-L1000-S4Q	615 165 253 0	1/4	1000	700	0.05-0.69	0.44-6.11	224	8.8	0.27	0.59	24 или 32	ESP1 или 2	нет
B	SLK010-L670-S4Q	615 165 254 0	1/4	670	470	0.10-0.98	0.88-8.67	224	8.8	0.27	0.59	24 или 32	ESP1 или 2	нет
•	SLK011-L1000-S4Q	615 165 255 0	1/4	1000	700	0.10-1.18	0.88-10.4	239	9.4	0.48	1.06	24 или 32	ESP1 или 2	нет
•	SLK015-L1000-S4Q	615 165 256 0	1/4	1000	700	0.29-1.57	2.57-13.9	239	9.4	0.48	1.06	24 или 32	ESP1 или 2	нет
•	SLK017-L1000-S4Q	615 165 559 0	1/4	1000	700	0.39-1.76	3.45-15.6	260	10.2	0.60	1.32	24 или 32	ESP1 или 2	нет
C	SLK022-L1000-S4Q*	615 165 470 0	1/4	1000	700	0.60-2.25	5.31-19.9	308	12.1	0.70	1.55	24 или 32	ESP1 или 2	да
•	SLK023-L750-S4Q	615 165 560 0	1/4	750	520	0.59-2.35	5.22-20.8	260	10.2	0.60	1.32	24 или 32	ESP1 или 2	нет
•	SLK029-L530-S4Q	615 165 561 0	1/4	530	370	0.78-2.94	6.9-26.0	260	10.2	0.60	1.32	24 или 32	ESP1 или 2	нет
•	SLK031-L750-S4Q*	615 165 471 0	1/4	750	500	1.00-3.14	8.85-27.8	308	12.1	0.70	1.55	24 или 32	ESP1 или 2	да
•	SLK047-L530-S4Q*	615 165 472 0	1/4	530	350	1.50-4.70	13.28-41.6	308	12.1	0.70	1.55	24 или 32	ESP1 или 2	да

ESP C / ESP CA

Усовершенствованный контроллер линейки SLC

Автостоп по достижению выставленного времени и автореверс

ОК/НОК сигнал для обратной связи

Ввод/вывод для интеграции с ПЛК для выполнения различных функций

**Простота использования
Удобная панель
Несколько языков**

Контроль скорости на каждом этапе: пуск, быстрое вращение, фаза финальной затяжки

- Одни инструмент заменяет несколько инструментов
- Стратегия с несколькими моментами

Автоматическая последовательность до 8 программ

- Удобный для пользователя интерфейс
- Экономия времени и энергии при программировании

Система РОКА ЮОКЕ и система проверки качества затяжки

Ввод/вывод для интеграции с ПЛК для выполнения различных функций

**Ключ USB
Сохранение результатов
Статистика**

- Фаза высокого момента (HLT)
- Для всех типов саморезов

СТАРТОВЫЙ КОМПЛЕКТ необходимо заказывать вместе с контроллером, включая: шнур питания и вилку

ВИЛКА	ОПИСАНИЕ	АРТИКУЛ
A	Европа	615 917 201 0
B	США	615 917 203 0
C	Великобритания	615 917 202 0
D	Китай	615 917 206 0



РИС.	МОДЕЛЬ	АРТИКУЛ	КРУТЯЩИЙ МОМЕНТ		НАПРЯЖЕНИЕ	ШИРИНА		РАЗМЕРЫ ВЫСОТА		ГЛУБИНА		ВЕС	
			Нм	дюймфунт		мм	дюйм	мм	дюйм	мм	дюйм	кг	фунт
A	ESP C 220V	615 165 480 0	0.5-15	4.4-132.7	AC 230V 50Hz	195	7.7	89	3.5	154	6.0	3.4	7.4
A	ESP C 110V	615 165 484 0	0.5-15	4.4-132.7	AC 120V 60Hz	195	7.7	89	3.5	154	6.0	3.4	7.4
A	ESP C LT 220V	615 165 481 0	0.5-7.0	4.4-61.9	AC 230V 50Hz	195	7.7	89	3.5	154	6.0	3.4	7.4
A	ESP C LT 110V	615 165 485 0	0.5-7.0	4.4-61.9	AC 120V 60Hz	195	7.7	89	3.5	154	6.0	3.4	7.4
B	ESP CA 220V	615 165 482 0	-	-	AC 230V 50 Hz	208	8.2	120	4.7	206	8.1	3.4	7.5
B	ESP CA LT 220V	615 165 483 0	-	-	AC 230V 50 Hz	208	8.2	120	4.7	206	8.1	3.4	7.5
B	ESP CA 110V	615 165 486 0	-	-	AC 120V 60 Hz	208	8.2	120	4.7	206	8.1	3.4	7.5
B	ESP CA LT 110V	615 165 487 0	-	-	AC 120V 60 Hz	208	8.2	120	4.7	206	8.1	3.4	7.5

Мощные шурупверты

Диапазон моментов

Характеристики электрических шурупвертов - Серия SLC

Модель	ДИАПАЗОН СКОРОСТИ, ОБ/МИН		ТИП (ФОРМА)
	Мягкое соединение	Жесткое соединение	
SLC 30 / ESP C(A)LT	0.5 - 2	2 - 15	400-1200 Прямой - Угловой Пистолет - шпindelь
SLC 100 / ESP C(A)LT	0.5 - 4	4 - 15	130-400 Прямой - Угловой Пистолет - шпindelь
SLC 100 / ESP C(A)	2 - 8	8 - 15	200-600 Прямой Пистолет - шпindelь Угловой
SLC 150 / ESP C(A)LT	0.5 - 7	7 - 15	70-220 Прямой Пистолет - шпindelь
SLC 150 / ESP C(A)	2 - 12	12 - 15	100-320 Прямой Пистолет - шпindelь

Момент, Нм: 0 0.5 1 1.5 2 3 4 5 6 6.5 7 8 9 10 11 12 13 14 15 16

SLC - прямые или угловые шурупверты



От 0,5 до 15 Нм - от 70 до 1200 об/мин



A



B

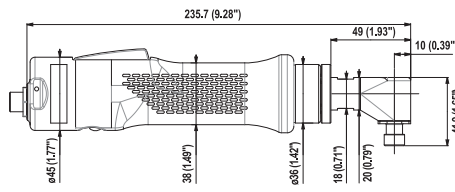
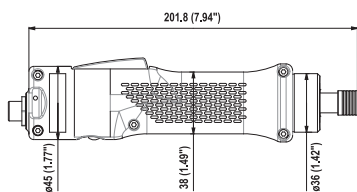

Аксессуары: смотреть страницу 79



РИС.	МОДЕЛЬ	Артикул	ШЕСТИГР. ХВОСТОВИК	СКОРОСТЬ ХОЛОСТОГО ХОДА	КРУТЯЩИЙ МОМЕНТ				ВЕС		КОНТРОЛЛЕР
					МЯГКОЕ СОЕДИН.	МЯГКОЕ СОЕДИН.	ЖЕСТКОЕ СОЕДИН.	ЖЕСТКОЕ СОЕДИН.	кг	фунт	
			дюйм	об/мин	Нм	дюйм-фунт	Нм	дюйм-фунт			
ПРЯМОЙ-НИЗКОВОЛЬТНЫЙ-С КОНТРОЛЕМ МОМЕНТА ПО ТОКУ - ОТКЛЮЧАЕМЫЙ											
A	SLC030-L1200-C4Q	615 165 500 0	1/4	400-1200	0.5-2	4.4-17.7	0.6-3	5.3-26.5	0.5	1.1	ESP C(A) LT
A	SLC100-L600-C4Q	615 165 466 0	1/4	130-400	0.5-4	4.4-35.4	0.8-6	7.1-53.1	0.5	1.1	ESP C(A) LT
A	SLC100-L600-C4Q	615 165 466 0	1/4	200-600	2.0-8	17.7-70.8	2.0-10	17.7-88.5	0.5	1.1	ESP C(A)
A	SLC150-L320-C4Q	615 165 467 0	1/4	70-220	0.5-6	4.4-53.1	1.5-7	13.3-61.9	0.5	1.1	ESP C(A) LT
A	SLC150-L320-C4Q	615 165 467 0	1/4	100-320	2.0-12	17.7-106.2	2.0-15	17.7-132.7	0.5	1.1	ESP C(A)
УГЛОВОЙ-НИЗКОВОЛЬТНЫЙ-С КОНТРОЛЕМ МОМЕНТА ПО ТОКУ - ОТКЛЮЧАЕМЫЙ											
B	SLC030-L1200-C90A4H	615 165 478 0	1/4	400-1200	0.5-2	4.4-17.7	0.6-3	5.3-26.5	0.7	1.5	ESP C(A) LT
B	SLC100-L600-C90A4H	615 165 479 0	1/4	130-400	0.5-4	4.4-35.4	0.8-6	7.1-53.1	0.7	1.5	ESP C(A) LT
B	SLC100-L600-C90A4H	615 165 479 0	1/4	200-600	2.0-8	17.7-70.8	2.0-10	17.7-88.5	0.7	1.5	ESP C(A)

SLC - Шурупверты с пистолетной рукояткой

От 0,5 до 15 Нм - от 70 до 1200 об/мин



РИС.	МОДЕЛЬ	АРТИКУЛ	ШЕСТИГР. ХВОСТОВИК	СКОРОСТЬ ХОЛОСТОГО ХОДА	КРУТЯЩИЙ МОМЕНТ				ВЕС		КОНТРОЛЛЕР
					МЯГКОЕ СОЕДИН.	МЯГКОЕ СОЕДИН.	ЖЕСТКОЕ СОЕДИН.	ЖЕСТКОЕ СОЕДИН.	кг	фунт	
			дюйм	об/мин	Нм	дюймфунт	Нм	дюймфунт			
ПИСТОЛЕТНЫЙ - НИЗКОВОЛЬТНЫЙ-С КОНТРОЛЕМ МОМЕНТА ПО ТОКУ - ОТКЛЮЧАЕМЫЙ											
A	SLC030-P1200-C4Q	615 165 488 0	1/4	400-1200	0.5-2	4.4-17.7	0.6-3	5.3-26.5	0.6	1.3	ESP C(A) LT
A	SLC100-P600-C4Q	615 165 462 0	1/4	130-400	0.5-4	4.4-35.4	0.8-6	7.1-53.1	0.6	1.3	ESP C(A) LT
			1/4	200-600	2.0-8	17.7-70.8	2.0-10	17.7-88.5	0.6	1.3	ESP C(A)
A	SLC150-P320-C4Q	615 165 463 0	1/4	70-220	0.5-6	4.4-53.1	1.5-7	13.3-61.9	0.6	1.3	ESP C(A) LT
			1/4	100-320	2.0-12	17.7-106.2	2.0-15	17.7-132.7	0.6	1.3	ESP C(A)
ПИСТОЛЕТНЫЙ С ВЕРХНИМ ПОДКЛЮЧЕНИЕМ - С КОНТРОЛЕМ МОМЕНТА ПО ТОКУ - ОТКЛЮЧАЕМЫЙ											
B	SLC030-T1200-C4Q	615 165 489 0	1/4	400-1200	0.5-2	4.4-17.7	0.6-3	5.3-26.5	0.6	1.3	ESP C(A) LT
B	SLC100-T600-C4Q	615 165 464 0	1/4	130-400	0.5-4	4.4-35.4	0.8-6	7.1-53.1	0.6	1.3	ESP C(A) LT
			1/4	200-600	2.0-8	17.7-70.8	2.0-10	17.7-88.5	0.6	1.3	ESP C(A)
B	SLC150-T320-C4Q	615 165 465 0	1/4	70-220	0.5-6	4.4-53.1	1.5-7	13.3-61.9	0.6	1.3	ESP C(A) LT
			1/4	100-320	2.0-12	17.7-106.2	2.0-15	17.7-132.7	0.6	1.3	ESP C(A)

SLC - Автоматическое решение - Внешнее управление

От 0,5 до 15 Нм - от 70 до 1200 об/мин

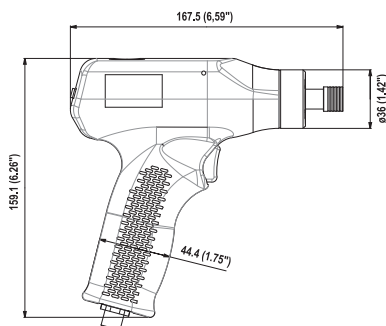

РИС.	МОДЕЛЬ	АРТИКУЛ	ШЕСТИГР. ХВОСТОВИК	СКОРОСТЬ ХОЛОСТОГО ХОДА	КРУТЯЩИЙ МОМЕНТ				ВЕС		КОНТРОЛЛЕР
					МЯГКОЕ СОЕДИН.	МЯГКОЕ СОЕДИН.	ЖЕСТКОЕ СОЕДИН.	ЖЕСТКОЕ СОЕДИН.	кг	фунт	
			дюйм	об/мин	Нм	дюймфунт	Нм	дюймфунт			
АВТОМАТИЧЕСКОЕ РЕШЕНИЕ - ВНЕШНЕЕ УПРАВЛЕНИЕ											
A	SLC030-F1200-C4Q	615 165 490 0	1/4	400-1200	0.5-2	4.4-17.7	0.6-3	5.3-26.5	0.5	1.1	ESP C(A) LT
A	SLC100-F600-C4Q	615 165 468 0	1/4	130-400	0.5-4	4.4-35.4	0.8-6	7.1-53.1	0.5	1.1	ESP C(A) LT
			1/4	200-600	2.0-8	17.7-70.8	2.0-10	17.7-88.5	0.5	1.1	ESP C(A)
A	SLC150-F320-C4Q	615 165 469 0	1/4	70-220	0.5-6	4.4-53.1	1.5-7	13.3-61.9	0.5	1.1	ESP C(A) LT
			1/4	100-320	2.0-12	17.7-106.2	2.0-15	17.7-132.7	0.5	1.1	ESP C(A)

SLB / SLK / SLC

АКСЕССУАРЫ В КОМПЛЕКТЕ

ПОЗИЦИЯ	SLB	SLK	SLC
• Подвесная петля			615 360 222 0
• Кольцо блокировки изменения момента для SLB003	615 225 053 0		
• Кольцо блокировки изменения момента для SLB012/020	615 225 104 0		
• Кольцо блокировки изменения момента для SLB030/050	615 225 105 0		
• Инструмент / Кабель к контроллеру L = 2.5м (8.2 фута)	-		615 360 223 0
• Кабель L = 1.83 м (6 футов)	615 397 416 0	615 360 001 0	

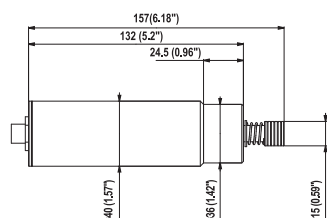
ДОПОЛНИТЕЛЬНЫЕ АКСЕССУАРЫ

ПОЗИЦИЯ	SLB	SLK	SLC
1 Боковая рукоятка		615 396 861 0	615 397 016 0
2 Цветное кольцо (3)			615 397 008 5
3 Кольцо блокировки изменения момента для SLK003 / 007 / 010		615 225 053 0	
3 Кольцо блокировки изменения момента для SLK011 / 015		615 225 054 0	
3 Кольцо блокировки изменения момента для SLK017 / 023 / 029		615 225 096 0	
3 Кольцо блокировки изменения момента для SLK022 / 031 / 047		615 225 090 0	
4 Адаптер для SLK003 / 007 / 010		615 225 065 0	
4 Адаптер для SLK011 / 015		615 225 066 0	
4 Адаптер для SLK022 / 031 / 047		438963	
• Комплект из 3 крепежных колец для SLK022 / 031 / 047		615 225 091 0	
• Удлинительный кабель L = 2м (6.6футов)			615 917 593 0
5 Спиральный кабель L = 2м (6.6футов)			615 917 594 0
• Адаптер M20			615 567 132 0
• Кабель L = 2.74м (9футов)		615 360 217 0	
6 Блок управления медленным запуском - SSCM1		615 932 644 0	
7 Блок управления	615 165 627 0		
8 Пистолетная рукоятка (курок) для SLB030/050	615 397 918 0		
8 Пистолетная рукоятка (кнопка) для SLB030/050	615 397 919 0		
8 Пистолетная рукоятка (кнопка) для SLB012/020	77562		
• Кабель, 10м (32.8 футов)	615 360 379 0		
• Платина для настенного крепления ESP1-HT	615 571 085 5		
• Зажимное кольцо для SLB012/020	615 397 814 0		
• Зажимное кольцо для SLB030/050	615 397 815 0		
• Адаптер M20 SLB012/020	615 548 151 5		
• Адаптер M20 SLB 030/050	615 548 152 5		
9 Угловая головка для SLB012/020	615 398 033 0		
9 Угловая головка для SLB030/050	615 398 034 0		
10 Лоток для бит			615 936 068 0
11 Блок переключателя			615 936 069 0
Подпружиненный вал и поддержка для ECS-M20/ECSF			
12 Адаптер для бит			103782
13 Подпружиненный вал 25 мм (1") stroke, 3/8" Sq Drive			108342
14 Поддержка вала			108412
Наконечники для шуруповертов ECS-M20/ECSF			
15 Наконечник для шуруповерта			205 052 876 3
16 Фланец			205 052 875 3
Смещенные головки и подпружиненный вал для ECS-M20/ECSF			
13 Подпружиненный вал 25 мм (1") stroke, 3/8" square drive			108352
17 Головка со смещением, Offset 30 мм (1.18")			384993
Переходник для бит для ECS/ECSA/ECS-M20/ECSF			
18 3/8" Square to 1/4" HexPower Adaptor			108322
Балансиры и шарнир			
19 Пружинный подвесной балансир		50522	50522
20 Нерективный самоблокируемый балансир		54422	54422
21 Настольный поворотный кронштейн		66542	66542
22 Держатель для инструмента DTH-42		107892	107892
Настольные штативы (полная информация - на стр. 136-143)			
23 Линейная штанга D53-12, (зажим для инструмента включен)	615 810 701 0	615 810 701 0	615 810 701 0
23 Линейная штанга D53-25, (зажим для инструмента включен)	615 810 702 0	615 810 702 0	615 810 702 0
23 Линейная штанга D53-25X, (зажим для инструмента включен)	615 810 703 0	615 810 703 0	615 810 703 0
24 Складная штанга D53-12S, (зажим для инструмента включен)	615 810 707 0	615 810 707 0	615 810 707 0
24 Складная штанга D53-25S, (зажим для инструмента включен)	615 810 708 0	615 810 708 0	615 810 708 0
25 Балансирующая штанга D57		408903	408903
25 Удлиненная балансирующая штанга D57X		408913	408913
26 Балансирующая штанга D58 с шарниром		408923	408923
• Зажим для инструмента (переднее крепление)		615 396 614 0	615 396 614 0
• Зажим для инструмента (верхнее крепление)			615 396 629 0
Телескопическая реактивная штанга			
27 Телескопическая реактивная штанга TRA12		См. стр. 141	
27 Телескопическая реактивная штанга TRA25		См. стр. 141	





Пневматический сборочный инструмент

Отключаемые, неотключаемые, с прямым приводом, автореверсом



T-образная рукоятка для лучшего баланса и удобства оператора

Мощный, эффективный двигатель Dryline™

Увеличен ресурс двигателя и муфты

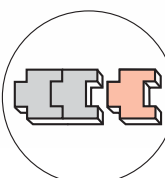

Модульность







Выбор инструмента

Критерии:

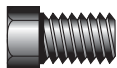
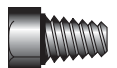
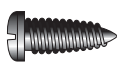
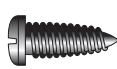
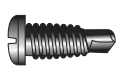
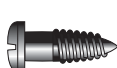
- Тип крепежных деталей/компонентов
- Ориентирование инструмента согласно предпочтениям оператора
- Целостность соединения
- Производительность
- Требуемый крутящий момент
- Обеспечение доступа

Тип крепежных деталей/компонентов

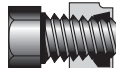
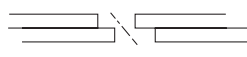
КРЕПЕЖНАЯ ДЕТАЛЬ/ КОМПОНЕНТ	РЕКОМЕНДУЕМЫЙ ТИП ИНСТРУМЕНТА
Крепежный винт / гайка 	Отключаемый / Импульсный / Неотключаемый
Резьбонакатной винт 	Отключаемый / Импульсный / С прямым приводом
Саморез 	Неотключаемый / HLT / С прямым приводом
Саморез для пластика / листовых материалов 	Shut Off / HLT
Самосверлящий шуруп 	Неотключаемый / HLT / С прямым приводом
Шуруп для дерева 	Неотключаемый / С прямым приводом

КРЕПЕЖНАЯ ДЕТАЛЬ/ КОМПОНЕНТ	РЕКОМЕНДУЕМЫЙ ТИП ИНСТРУМЕНТА
Крепежный винт / гайка 	HLT/ Неотключаемый / Импульсный
Самоконтрящиеся гайки 	HLT/ Неотключаемый / Импульсный
Несовмещенные отверстия 	HLT
Отверстия разных размеров 	HLT
Хрупкие компоненты 	HLT/ Низковольтные шуруповерты



Значения затяжки винтов

ISO	КРЕПЕЖНЫЕ ВИНТЫ					РЕЗЬБОНАКАТНЫЕ ВИНТЫ
	4.6	5.8	8.8	10.9	12.9	8.8
РАЗМЕР РЕЗЬБЫ	РЕКОМЕНДУЕМЫЙ МОМЕНТ (Нм)					РЕКОМЕНДУЕМЫЙ МОМЕНТ (Нм)
M1.6	0.07	0.12	0.19	–	–	–
M2	0.15	0.24	0.38	–	–	0.5
M2.2	0.19	0.31	0.51	–	–	–
M2.5	0.28	0.48	0.77	–	–	–
M3	0.51	0.85	1.4	1.9	2.3	1.4
M3.5	0.80	1.34	2.2	3.0	3.6	–
M4	1.20	2.00	3.2	4.5	5.4	3.2
M5	2.40	4.00	6.4	9.0	10.7	6.5
M6	4.10	6.80	10.9	15.3	18.3	11
M8	9.80	16.3	26.1	36.8	44.1	26
M10	19.3	32.2	51.5	72	86.9	52
M12	33.6	56.0	90	126	151	91
M14	53.0	89.0	142	200	239	–
M16	82.0	136	218	307	368	–
M18	114	190	304	428	513	–
M20	160	266	426	598	718	–
M22	215	358	573	806	967	–

САМОРЕЗЫ / САМОСВЕРЛЯЩИЕ ШУРУПЫ	
РАЗМЕР РЕЗЬБЫ	РЕКОМЕНДУЕМЫЙ МОМЕНТ (Нм)
ST2.2 (B2)	0.2
ST2.9 (B4)	1.0
ST3.5 (B6)	1.8
ST4.2 (B8)	2.9
ST4.8 (B10)	4.2
ST5.5 (B12)	6.7
ST6.3 (B14)	9.1

Коэффициенты пересчета

Нм x 141.6 = унция-дюйм
 Нм x 8.851 = дюймофунт
 Нм x 0.73756 = футо-фунт
 Нм x 0.102 = кгс.м/ксм
 Нм x 10.2 = кгс.см

Указанные данные могут использоваться только в качестве справочных.

Подразумевается, что все детали новые со стандартной обработкой и нанесенной смазкой.

Для контргаек с нейлоновыми вставками: +10%.

Значения момента являются рекомендуемыми значениями для рабочего давления 6,3 атм. (90 фунтов/дюйм² изб.).

Для неметрической резьбы следует использовать следующие справочные данные.

Рекомендуемые макс. значения момента – резьба UNC

РАЗМЕР РЕЗЬБЫ	КАЧЕСТВО P		КАЧЕСТВО S		КАЧЕСТВО T	
	Нм	футофунты	Нм	футофунты	Нм	футофунты
1/4	5.43	4	10.3	7.6	11	8.2
5/16	11.2	8.3	21.3	15.7	23	16.9
3/8	19.9	14.7	37.9	27.9	40	30.2
7/16	31.9	23.5	60.7	44.8	65	48.31
1/2	48.8	36	92.7	68.4	100	73.8
9/16	70.4	51.9	134	98.8	144	106
5/8	97.4	71.8	185	136.4	200	147.5
3/4	178	131.3	338	249.3	364	268.5
7/8	279	205.8	530	391	572	422
1	418	308.3	795	586	858	633
1 1/8	593	437.4	1126	830	1216	897
1 1/4	837	617.3	1591	1173	1717	1266
1 3/8	1096	808.4	2083	1536	2248	1658
1 1/2	1456	1074	2767	2041	2987	2203

Рекомендуемые макс. значения момента – резьба UNF

РАЗМЕР РЕЗЬБЫ	КАЧЕСТВО P		КАЧЕСТВО S		КАЧЕСТВО T	
	Нм	футофунты	Нм	футофунты	Нм	футофунты
1/4	6.3	4.6	11.9	8.8	12.9	9.5
5/16	12.5	9.2	23.8	17.5	25.7	18.9
3/8	22.7	16.7	43.2	31.9	46.6	34.4
7/16	35.9	26.5	68.2	50.3	73.6	54.3
1/2	55.4	40.9	105	77.4	114	84
9/16	79	58.3	150	111	162	119
5/8	111	81.9	210	155	227	167
3/4	195	144	370	273	399	294
7/8	309	228	587	433	634	468
1	459	339	873	644	942	695
1 1/8	667	492	1267	934	1368	1009
1 1/4	925	682	1757	1296	1896	1398
1 3/8	1252	923	2378	1754	2567	1893
1 1/2	1642	1211	3119	2300	3367	2482

Качество P = примерн. ISO 4.6

Качество S/T = примерн. ISO 8.8

Качество S = ANSI 5я степень



Производительность и эргономика

Доступ



Головка под углом 90°



Головка под углом 45°



Ключ вороткового типа
Ключ с открытым зевом

Эргономика

- Легкий вес
- Небольшая длина
- Малые пусковые нагрузки

Пистолетная или Т-образная рукоятка в зависимости от операции или предпочтений оператора

Теплый на ощупь нескользкий захват



Коническая носовая часть для улучшения видимости

Регулируемая муфта с защитой от изменения настроек

Реверс для переключению одной рукой без изменения конструкции

Контурный захват

Правильное положение захвата



Контурный захват

Нескользкий захват

Регулируемая муфта с защитой от изменения настроек

Упор



Регулируемый рычаг

Теплый на ощупь захват

Рифленая рукоятка обеспечивает вентиляцию руки

Для снижения вибрации и повышения производительности по возможности следует выбирать отключаемый инструмент

Ориентирование инструмента согласно предпочтению оператора



Пистолетная форма

Саморезы, резьбонакатные винты
Разнообразная ориентация
Верхний подвод воздуха
Требуется сбалансированный инструмент

Использование пистолетной формы - рука на одной оси с корпусом инструмента для обеспечения упора
Использование пистолетной формы – возможность поворота запястья
Можно использовать только Т-образную форму
Использование Т-образной формы – особенно с податчиками шурупов

Кнопочный реверс в отличие от поворотного

Требуется быстрый реверс
Нарезка и очистка резьбы
Заклепочные гайки/резьбовые крепежные детали
Длительный период реверса

Использование кнопочное реверса
Использование кнопочное реверса (авторевверс для глухих отверстий)
Использование инструментов с авторевверсом
Использование поворотного реверса

Пуск нажатием в отличие от пуска рычагом

Быстрые операции
Работа одной рукой
Прежде всего необходимо выровнять/правильно расположить компоненты

Использование пуска нажатием
Использование пуска нажатием
Использование пуска рычагом или пуска нажатием + пуск курком (только модели SBP/SDP)

Модульность

Линейка SD



Модульность конструкции -
концепция всей серии пневматических шуруповертов Desoutter

Диапазоны крутящих моментов шурупвертов

Выходной момент в линейке отключаемых и неотключаемых шурупвертов зависит от типа пружины в муфте.

Общий диапазон моментов с установленной на заводе пружины для мягких соединений согласно ISO 5393 представлен в таблицах на следующих страницах. На представленной ниже диаграмме разными цветами обозначены опционные варианты пружин муфт вместе с соответствующими артикулами (некоторые из них поставляются с инструментами). Как правило, инструмент должен быть оснащен заводской пружинкой, которая обеспечивает момент в пределах 20 - 80% от рабочего диапазона.

Следует учитывать тот факт, что диапазон инструментов со специфической скоростью может незначительно отличаться от представленного в таблице, по этой причине предложенные данные являются ориентировочными.

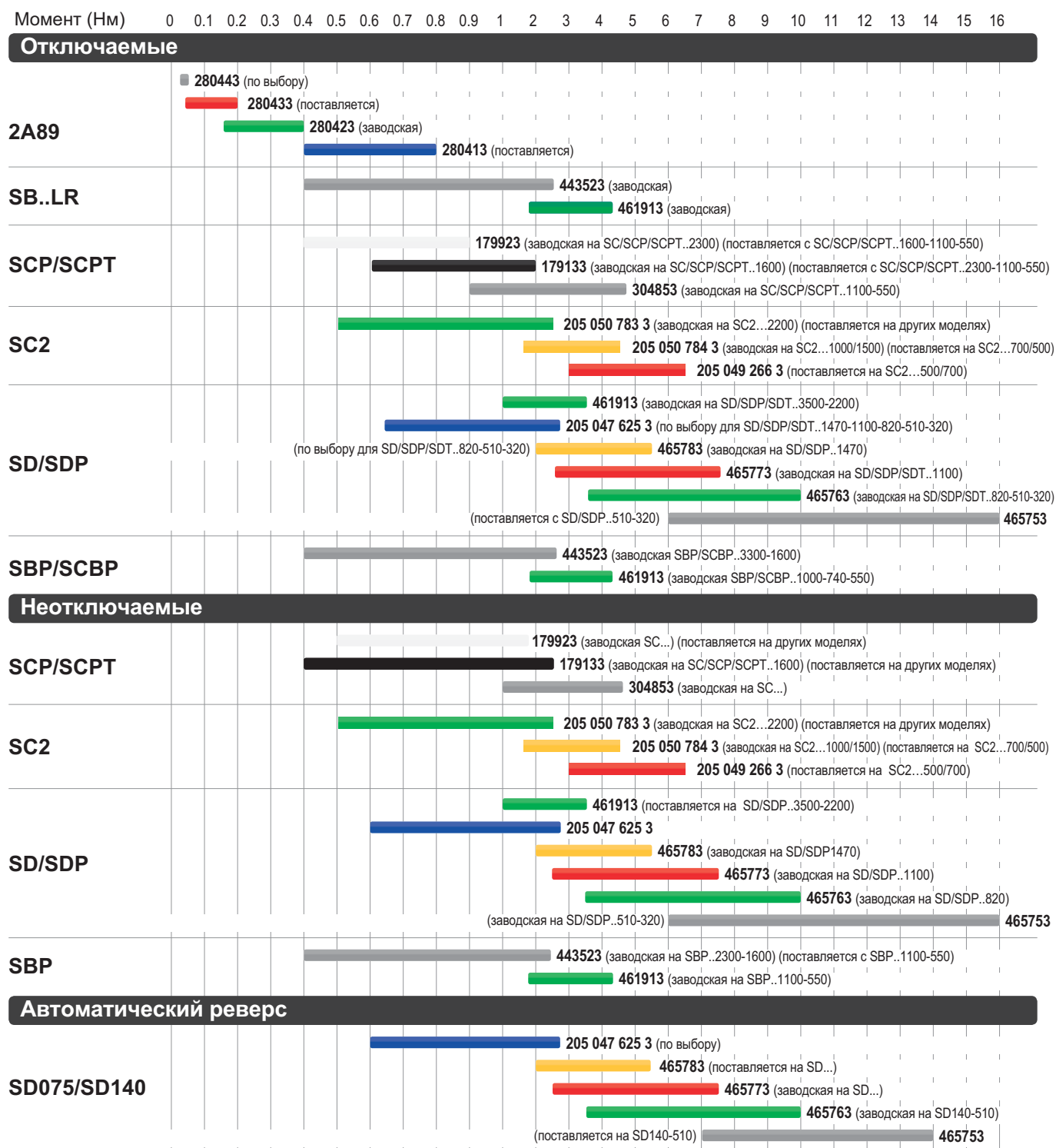

Типы инструментов и диапазоны крутящих моментов



Шурупверты – Отключаемые – Пуск нажатием кнопки

От 0,09 до 16 Нм – от 320 до 3500 оборотов в минуту



МОДЕЛЬ	ø А мм (дюймы)	ø В мм (дюймы)	Л мм (дюймы)
2A89..	27 (1.06)		178 (7)
SB..	32 (1.26)	36 (1.42)	197 (7.76)
SC2		37.4 (1.47)	245 (9.65)
SD023..3500	38.7 (1.52)	44 (1.73)	227 (8)
SD035..2200	38.7 (1.52)	44 (1.73)	227 (8)
SD055..1470	38.7 (1.52)	44 (1.73)	253 (10)
SD075..1100	38.7 (1.52)	44 (1.73)	253 (10)
SD100..820	38.7 (1.52)	44 (1.73)	253 (10)
SD140..510	38.7 (1.52)	44 (1.73)	253 (10)
SD160..320	38.7 (1.52)	44 (1.73)	253 (10)

Аксессуары: смотреть страницу 104

Для типов В и С, держатели 1/4" с двойным концом и 5 мм держатели бит по заказу

РИС.	МОДЕЛЬ	АРТИКУЛ	СКОРОСТЬ	ШЕСТИГР.	ДИАПАЗОН		УСТАНОВЛЕННАЯ		ВЕС		ПОТОК		ПОДВОД	ВНУТР. Ø	
			ХОЛ. ХОДА	ХВОСТОВИК	МОМЕНТА	ПРУЖИНА	КГ	ФУНТЫ	ВОЗДУХА	ВОЗДУХА	ШЛАНГА				
			об/мин	дюймы	Нм	дюймофунты	Нм	дюймофунты	кг	фунты	л/с	кфм	дюймы	мм	дюймы
A	2A89-A-1300	1225434	1300	3mm	0.09-0.56	0.8-4.9	0.15-0.43	1.3-3.8	0.21	0.62	2.2	4.7	M5	3	1/8
A	2A89-A-700	1225514	700	3mm	0.09-0.75	0.8-6.6	0.15-0.43	1.3-3.8	0.21	0.62	2.2	4.7	M5	3	1/8
A	2A89-A-400	1225694	400	3mm	0.09-0.78	0.8-6.9	0.15-0.43	1.3-3.8	0.21	0.62	2.2	4.7	M5	3	1/8
A	2A89-A-1300	1223154	1300	1/4	0.09-0.56	0.8-4.9	0.15-0.43	1.3-3.8	0.21	0.62	2.2	4.7	M5	3	1/8
A	2A89-A-700	1223234	700	1/4	0.09-0.75	0.8-6.6	0.15-0.43	1.3-3.8	0.21	0.62	2.2	4.7	M5	3	1/8
A	2A89-A-400	1223314	400	1/4	0.09-0.78	0.8-6.9	0.15-0.43	1.3-3.8	0.21	0.62	2.2	4.7	M5	3	1/8
B	SB011-AB1600-S4Q	1460644	1600	1/4	0.4-1.1	3.5-9.7	0.4-1.1	3.5-9.7	0.42	0.93	4.1	8.7	1/8	5	3/16
B	SB015-AB1100-S4Q	1460634	1100	1/4	0.4-1.5	3.5-13	0.4-1.5	3.5-13	0.42	0.93	4.1	8.7	1/8	5	3/16
B	SB025-AB750-S4Q	1460624	750	1/4	0.4-2.5	3.5-22	0.4-2.5	3.5-22	0.42	0.93	4.1	8.7	1/8	5	3/16
B	SB025-AB500-S4Q	1460684	500	1/4	0.4-2.5	3.5-22	0.4-2.5	3.5-22	0.42	0.93	4.1	8.7	1/8	5	3/16
C	SB011-AR1600-S4Q	1460524	1600	1/4	0.4-1.1	3.5-9.7	0.4-1.1	3.5-9.7	0.42	0.93	4.1	8.7	1/8	5	3/16
C	SB015-AR1100-S4Q	1460514	1100	1/4	0.4-1.5	3.5-13	0.4-1.5	3.5-13	0.42	0.93	4.1	8.7	1/8	5	3/16
C	SB025-AR750-S4Q	1460504	750	1/4	0.4-2.5	3.5-22	0.4-2.5	3.5-22	0.42	0.93	4.1	8.7	1/8	5	3/16
C	SB025-AR500-S4Q	1460564	500	1/4	0.4-2.5	3.5-22	0.4-2.5	3.5-22	0.42	0.93	4.1	8.7	1/8	5	3/16
D	SC2-025-A2200-S4Q	205 147 269 4	2200	1/4	0.5-2.5	4.4-22	0.5-2.5	4.4-22.1	0.69	1.52	7.0	14.8	1/4	6	1/4
D	SC2-035-A1500-S4Q	205 147 268 4	1450	1/4	0.5-3.5	4.4-30.8	1.7-3.5	15.0-30.9	0.69	1.52	7.0	14.8	1/4	6	1/4
D	SC2-045-A1000-S4Q	205 147 267 4	1000	1/4	0.5-4.5	4.4-39.6	1.7-4.5	15.0-39.8	0.69	1.52	7.0	14.8	1/4	6	1/4
D	SC2-055-A700-S4Q	205 147 266 4	700	1/4	0.5-5.5	4.4-48.4	3.0-5.5	26.5-48.6	0.69	1.52	7.0	14.8	1/4	6	1/4
D	SC2-065-A500-S4Q	205 147 265 4	480	1/4	0.5-6.5	4.4-57.2	3.0-6.5	26.5-57.5	0.69	1.52	7.0	14.8	1/4	6	1/4
E	SD023-AB3500-S4Q	1462834	3500	1/4	1.0-2.3	8.9-20.3	1.0-2.3	8.9-20.3	0.73	1.61	8.7	18.4	1/4	10	3/8
E	SD035-AB2200-S4Q	1462824	2200	1/4	1.0-3.5	8.9-31	1.0-3.5	8.9-31	0.73	1.61	8.7	18.4	1/4	10	3/8
E	SD055-AB1470-S4Q	1462814	1470	1/4	0.6-5.5	5.3-48.7	2.0-5.5	17.7-48.7	0.89	1.96	8.7	18.4	1/4	10	3/8
E	SD075-AB1100-S4Q	1462804	1100	1/4	0.6-7.5	5.3-66.4	2.5-7.5	22.0-66.4	0.89	1.96	8.7	18.4	1/4	10	3/8
E	SD100-AB820-S4Q	1462794	820	1/4	0.6-10	5.3-88.5	3.5-10	31.0-88.5	0.89	1.96	8.7	18.4	1/4	10	3/8
E	SD140-AB510-S4Q	1462784	510	1/4	0.6-14	5.3-124	3.5-10	31.0-88.5	0.89	1.96	8.7	18.4	1/4	10	3/8
E	SD160-AB320-S4Q	1462774	320	1/4	0.6-16	5.3-142	3.5-10	31.0-88.5	0.89	1.96	8.7	18.4	1/4	10	3/8
F	SD023-AR3500-S4Q	1462764	3500	1/4	1.0-2.3	8.9-20.4	1.0-2.3	8.9-20.4	0.73	1.61	8.7	18.4	1/4	10	3/8
F	SD035-AR2200-S4Q	1462754	2200	1/4	1.0-3.5	8.9-31	1.0-3.5	8.9-31	0.73	1.61	8.7	18.4	1/4	10	3/8
F	SD055-AR1470-S4Q	1462744	1470	1/4	0.6-5.5	5.3-48.7	2.0-5.5	17.7-48.7	0.89	1.96	8.7	18.4	1/4	10	3/8
F	SD075-AR1100-S4Q	1462734	1100	1/4	0.6-7.5	5.3-66.4	2.5-7.5	22.1-66.4	0.89	1.96	8.7	18.4	1/4	10	3/8
F	SD100-AR820-S4Q	1462724	820	1/4	0.6-10	5.3-88.5	3.5-10	31.0-88.5	0.89	1.96	8.7	18.4	1/4	10	3/8
F	SD140-AR510-S4Q	1462714	510	1/4	0.6-14	5.3-124	3.5-10	31.0-88.5	0.89	1.96	8.7	18.4	1/4	10	3/8
F	SD160-AR320-S4Q	1462704	320	1/4	0.6-16	5.3-142	3.5-10	31.0-88.5	0.89	1.96	8.7	18.4	1/4	10	3/8

Шурупверты – Отключаемые – Пуск нажатием рычага

От 0,4 до 16 Нм – от 320 до 3500 оборотов в минуту



Простая интеграция с FAS3000 или POSCO



См. стр. 66



См. стр. 92

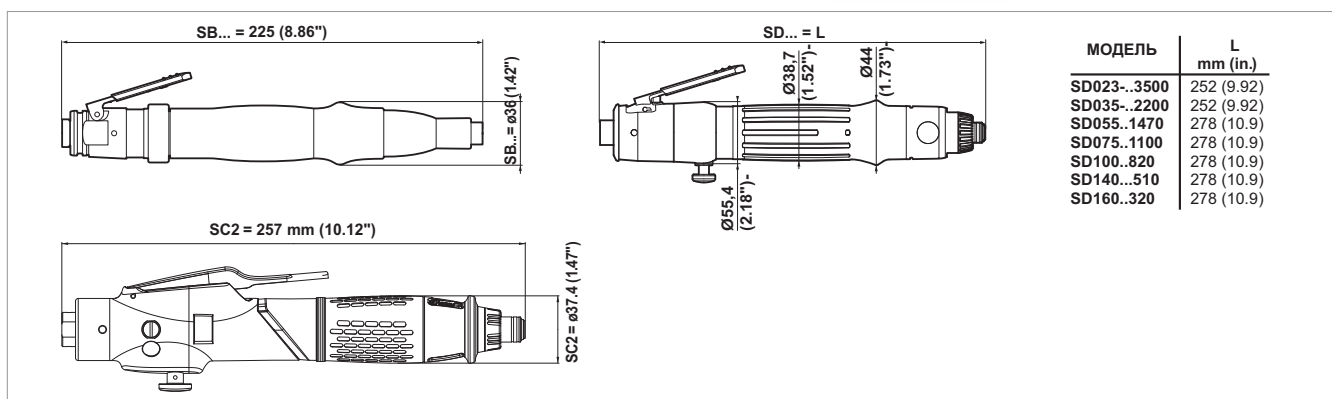

Аксессуары: смотреть страницу 104

РИС.	МОДЕЛЬ	Артикул	СКОРОСТЬ	ШЕСТИГР.	ДИАПАЗОН		УСТАНОВЛЕННАЯ		ВЕС		ПОТОК		ПОДВОД		ВНУТР. Ø	
			ХОЛ. ХОДА	ХВОСТОВИК	МОМЕНТА	ПРУЖИНА	кг	фунты	л/с	кфм	ВОЗДУХА	ВОЗДУХА	ШЛАНГА			
			об/мин	дюймы	Нм	дюймофунты	Нм	дюймофунты					дюймы	мм	дюймы	
A	SB021-LR2000-S4Q	205 147 509 4	2000	1/4	0.5-2.1	4.4-18.6	0.5-2.1	4.4-18.6	0.61	1.34	7.3	15.5	1/8	6	1/4	
A	SB021-LR1400-S4Q	205 147 508 4	1400	1/4	0.5-2.1	4.4-18.6	0.5-2.1	4.4-18.6	0.61	1.34	7.3	15.5	1/8	6	1/4	
A	SB043-LR1050-S4Q	205 147 507 4	1050	1/4	0.4-4.3	3.5-38	0.4-2.1	3.5-18.6	0.61	1.34	7.3	15.5	1/8	6	1/4	
A	SB047-LR500-S4Q	205 147 506 4	500	1/4	0.4-4.7	3.5-41.6	0.4-2.1	3.5-18.6	0.61	1.34	7.3	15.5	1/8	6	1/4	
B	SC2-025-L2200-S4Q	205 147 283 4	2200	1/4	0.5-2.5	4.4-22	0.5-2.5	4.4-22.1	0.69	1.52	7.0	14.8	1/4	6	1/4	
B	SC2-035-L1500-S4Q	205 147 282 4	1450	1/4	0.5-3.5	4.4-30.8	1.7-3.5	15.0-30.9	0.69	1.52	7.0	14.8	1/4	6	1/4	
B	SC2-045-L1000-S4Q	205 147 281 4	1000	1/4	0.5-4.5	4.4-39.6	1.7-4.5	15.0-39.8	0.69	1.52	7.0	14.8	1/4	6	1/4	
B	SC2-055-L700-S4Q	205 147 280 4	700	1/4	0.5-5.5	4.4-48.4	3.0-5.5	26.5-48.6	0.69	1.52	7.0	14.8	1/4	6	1/4	
B	SC2-065-L500-S4Q	205 147 279 4	480	1/4	0.5-6.5	4.4-57.2	3.0-6.5	26.5-57.5	0.69	1.52	7.0	14.8	1/4	6	1/4	
C	SD023-LB3500-S4Q	1463094	3500	1/4	1.0-2.3	8.9-20.4	1.0-2.3	8.9-20.4	0.76	1.67	8.7	18.4	1/4	10	3/8	
C	SD035-LB2200-S4Q	1463084	2200	1/4	1.0-3.5	8.9-31	1.0-3.5	8.9-31	0.76	1.67	8.7	18.4	1/4	10	3/8	
C	SD055-LB1470-S4Q	1463074	1470	1/4	0.6-5.5	5.3-48.7	2.0-5.5	17.7-48.7	0.92	2.03	8.7	18.4	1/4	10	3/8	
C	SD075-LB1100-S4Q	1463064	1100	1/4	0.6-7.5	5.3-66.4	2.5-7.5	22.1-66.4	0.92	2.03	8.7	18.4	1/4	10	3/8	
C	SD100-LB820-S4Q	1463054	820	1/4	0.6-10	5.3-88.5	3.5-10	31.0-88.5	0.92	2.03	8.7	18.4	1/4	10	3/8	
C	SD140-LB510-S4Q	1463044	510	1/4	0.6-14	5.3-124	3.5-10	31.0-88.5	0.92	2.03	8.7	18.4	1/4	10	3/8	
C	SD160-LB320-S4Q	1463034	320	1/4	0.6-16	5.3-142	3.5-10	31.0-88.5	0.92	2.03	8.7	18.4	1/4	10	3/8	
D	SD023-LR3500-S4Q	1463024	3500	1/4	1.0-2.3	8.9-20.4	1.0-2.3	8.9-20.4	0.76	1.67	8.7	18.4	1/4	10	3/8	
D	SD035-LR2200-S4Q	1463014	2200	1/4	1.0-3.5	8.9-31	1.0-3.5	8.9-31	0.76	1.67	8.7	18.4	1/4	10	3/8	
D	SD055-LR1470-S4Q	1463004	1470	1/4	0.6-5.5	5.3-48.7	2.0-5.5	17.7-48.7	0.92	2.03	8.7	18.4	1/4	10	3/8	
D	SD075-LR1100-S4Q	1462994	1100	1/4	0.6-7.5	5.3-66.4	2.5-7.5	22.1-66.4	0.92	2.03	8.7	18.4	1/4	10	3/8	
D	SD100-LR820-S4Q	1462984	820	1/4	0.6-10	5.3-88.5	3.5-10	31.0-88.5	0.92	2.03	8.7	18.4	1/4	10	3/8	
D	SD140-LR510-S4Q	1462974	510	1/4	0.6-14	5.3-124	3.5-10	31.0-88.5	0.92	2.03	8.7	18.4	1/4	10	3/8	
D	SD160-LR320-S4Q	1462964	320	1/4	0.6-16	5.3-142	3.5-10	31.0-88.5	0.92	2.03	8.7	18.4	1/4	10	3/8	

Шуруповерты – Отключаемые – С pistolетной рукояткой

От 0,4 до 16 Нм – от 180 до 3500 оборотов в минуту



МОДЕЛЬ	ØA mm (in.)	L mm (in.)	МОДЕЛЬ	L mm (in.)
SCBP..	31 (1.22)	182 (7.17)	SDT035..1100	212 (8.35)
SCP..	34 (1.34)	228 (8.97)	SDT035..2200	212 (8.35)
SCPT...	34 (1.34)	230 (9.06)	SDT055..1470	238 (9.37)
SDP023..3400	36 (1.42)	194 (7.64)	SDT075..1100	238 (9.37)
SDP035..2100	36 (1.42)	194 (7.64)	SDT100..800	238 (9.37)
SDP055..1400	36 (1.42)	220 (8.66)	SDT140..510	238 (9.37)
SDP075..1050	36 (1.42)	220 (8.66)	SDT160..320	238 (9.37)
SDP100..780	36 (1.42)	220 (8.66)		
SDP140..490	36 (1.42)	220 (8.66)		
SDP160..300	36 (1.42)	220 (8.66)		
SDP045..180	36 (1.42)	220 (8.66)		

Типы D и E, верхний подвод воздуха **Аксессуары: смотреть страницу 104**

РИС.	МОДЕЛЬ	Артикул	СКОРОСТЬ	ШЕСТИГР.	ДИАПАЗОН		УСТАНОВЛЕННАЯ		ВЕС		ПОТОК		ПОДВОД	ВНУТР. Ø	
			ХОЛ. ХОДА	ХВОСТОВИК	МОМЕНТА	ПРУЖИНА	ВОЗДУХА	ВОЗДУХА	ШЛАНГА						
			об/мин	дюймы	Нм	дюймофунты	Нм	дюймофунты	кг	фунты	л/с	кфм	дюймы	мм	дюймы

ПУСК НАЖАТИЕМ И КУРКОМ

A	SBP021-T2300-S4Q	1462144	2300	1/4	0.4-2.1	3.5-18.6	0.4-2.1	3.5-18.6	0.82	1.81	6.5	13.8	1/8	6	1/4
A	SBP021-T1600-S4Q	1462154	1600	1/4	0.4-2.1	3.5-18.6	0.4-2.1	3.5-18.6	0.82	1.81	6.5	13.8	1/8	6	1/4
A	SBP043-T1100-S4Q	1462164	1100	1/4	0.4-4.3	3.5-38	1.8-4.3	15.9-38.0	0.82	1.81	6.5	13.8	1/8	6	1/4
A	SBP047-T550-S4Q	1462174	550	1/4	0.4-4.7	3.5-41.6	1.8-4.7	15.9-41.5	0.82	1.81	6.5	13.8	1/8	6	1/4

ПУСК КУРКОМ

A	SCBP021-T2300-S4Q	1466374	2300	1/4	0.4-2.1	3.5-18.6	0.4-2.1	3.5-18.6	0.82	1.81	6.5	13.8	1/8	6	1/4
A	SCBP021-T1600-S4Q	1466364	1600	1/4	0.4-2.1	3.5-18.6	0.4-2.1	3.5-18.6	0.82	1.81	6.5	13.8	1/8	6	1/4
A	SCBP043-T1100-S4Q	1466354	1100	1/4	0.4-4.3	3.5-38	1.8-4.3	15.9-38	0.82	1.81	6.5	13.8	1/8	6	1/4
A	SCBP044-T740-S4Q	1466344	740	1/4	0.4-4.4	3.5-39	1.8-4.4	15.9-39	0.82	1.81	6.5	13.8	1/8	6	1/4
A	SCBP047-T550-S4Q	1466334	550	1/4	0.4-4.7	3.5-41.6	1.8-4.7	15.9-41.6	0.82	1.81	6.5	13.8	1/8	6	1/4
B	SCP021-T2300-S4Q	1456734	2300	1/4	0.4-2.1	3.5-18.6	0.4-0.9	3.5-7.9	0.86	1.89	6.5	13.8	1/8	6	1/4
B	SCP021-T1600-S4Q	1456744	1600	1/4	0.4-2.1	3.5-18.6	0.6-2.1	5.3-18.6	0.86	1.89	6.5	13.8	1/8	6	1/4
B	SCP043-T1100-S4Q	1456754	1100	1/4	0.4-4.3	3.5-38	0.9-4.3	7.9-38	0.86	1.89	6.5	13.8	1/8	6	1/4
B	SCP047-T550-S4Q	1456764	550	1/4	0.4-4.7	3.5-41.6	0.9-4.7	7.9-41.6	0.86	1.89	6.5	13.8	1/8	6	1/4
C	SDP023-T3400-S4Q	1465734	3400	1/4	1.0-2.3	8.9-20.3	1.0-2.3	8.9-20.3	0.9	1.98	9.0	19.1	1/4	10	3/8
C	SDP035-T2100-S4Q	1465564	2100	1/4	1.0-3.5	8.9-31	1.0-3.5	8.9-31	0.9	1.98	9.0	19.1	1/4	10	3/8
C	SDP055-T1400-S4Q	1465554	1400	1/4	1.0-5.5	8.9-48.7	1.0-5.5	8.9-48.7	1.0	2.20	9.0	19.1	1/4	10	3/8
C	SDP075-T1050-S4Q	1465544	1050	1/4	0.6-7.5	5.3-66.4	2.5-7.5	22.1-66.4	1.0	2.20	9.0	19.1	1/4	10	3/8
C	SDP100-T780-S4Q	1465534	780	1/4	0.6-10	5.3-88.5	3.5-10	31.0-88.5	1.0	2.20	9.0	19.1	1/4	10	3/8
C	SDP140-T490-S4Q	1465524	490	1/4	0.6-14	5.3-124	3.5-10	31.0-88.5	1.0	2.20	9.0	19.1	1/4	10	3/8
C	SDP160-T300-S4Q	1465514	300	1/4	0.6-16	5.3-142	3.5-10	31.0-88.5	1.0	2.20	9.0	19.1	1/4	10	3/8
C	SDP045-T180-S4Q	205 146 706 4	180	1/4	1.5-4.5	13.3-39.8	1.5-4.5	13.3-39.8	1.0	2.20	9.0	19.1	1/4	10	3/8
D	SDT023-T3500-S4Q	1465784	3500	1/4	1.0-2.3	8.9-20.3	1.0-2.3	8.9-20.3	1.1	2.42	9.0	19.1	1/4	10	3/8
D	SDT035-T1100-S4Q	205 147 623 4	1100	1/4	1.0-3.5	8.9-31	1.0-3.5	8.9-31	1.0	2.20	9.0	19.1	1/4	10	3/8
D	SDT035-T2200-S4Q	1465774	2200	1/4	1.0-3.5	8.9-31	1.0-3.5	8.9-31	1.1	2.42	9.0	19.1	1/4	10	3/8
D	SDT055-T1470-S4Q	1465764	1470	1/4	2.0-5.5	17.7-48.7	2.0-5.5	17.7-48.7	1.1	2.42	9.0	19.1	1/4	10	3/8
D	SDT075-T1100-S4Q	1465754	1100	1/4	2.5-7.5	22.1-66.4	2.5-7.5	22.1-66.4	1.1	2.42	9.0	19.1	1/4	10	3/8
D	SDT100-T820-S4Q	1465744	820	1/4	3.5-10	31.0-88.5	3.5-10	31.0-88.5	1.1	2.42	9.0	19.1	1/4	10	3/8
D	SDT140-T510-S4Q	1465734	510	1/4	3.5-14	31.0-124	3.5-10	31.0-88.5	1.1	2.42	9.0	19.1	1/4	10	3/8
D	SDT160-T320-S4Q	1465724	320	1/4	3.5-16	31.0-142	3.5-10	31.0-88.5	1.1	2.42	9.0	19.1	1/4	10	3/8

ПУСК НАЖАТИЕМ, ВЕРХНИЙ ПОДВОД ВОЗДУХА

E	SCPT021-A2300-S4Q	1458974	2300	1/4	0.4-2.1	3.5-18.6	0.4-0.9	3.5-7.9	0.86	1.89	6.5	13.8	1/8	6	1/4
E	SCPT021-A1600-S4Q	1458934	1600	1/4	0.4-2.1	3.5-18.6	0.6-2.1	5.3-18.6	0.86	1.89	6.5	13.8	1/8	6	1/4
E	SCPT043-A1100-S4Q	1458894	1100	1/4	0.4-4.3	3.5-38	0.9-4.3	7.9-38.0	0.86	1.89	6.5	13.8	1/8	6	1/4
E	SCPT047-A550-S4Q	1458854	550	1/4	0.4-4.7	3.5-41.6	0.9-4.7	7.9-41.6	0.86	1.89	6.5	13.8	1/8	6	1/4

Шурупверты – Отключаемые НЛТ

От 0,4 до 4,7 Нм – от 550 до 1600 оборотов в минуту



A



B

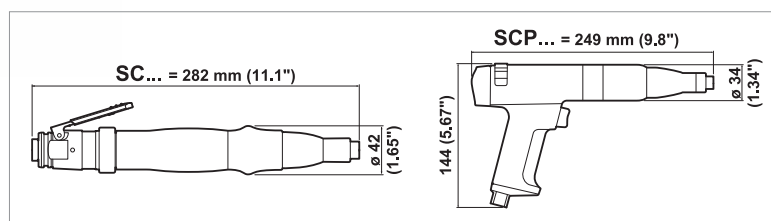

ТИПОВОЙ ЦИКЛ НЛТ

- 1 Инструмент начинает нарезать резьбу – прямой привод
- 2 Резьба нарезана, операция затяжки продолжается – прямой привод
- 3 Ограничитель глубины касается поверхности, включается муфта
- 4 Достигается конечный момент, срабатывает муфта и прекращает подачу воздуха

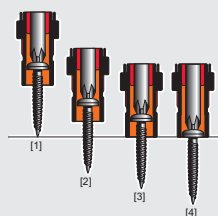

Ограничитель глубины переключает инструмент с прямого привода в режим работы муфты

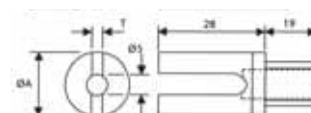
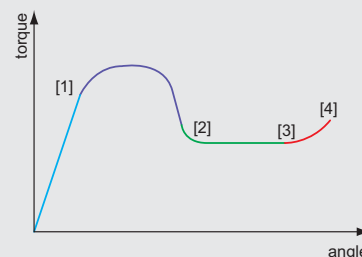

ОГРАНИЧИТЕЛИ ГЛУБИНЫ

РИС.	Артикул	Длина
		мм
C	440833	28
C	440843	48
C	440853	127

РИС.	Артикул	T	ØA
		мм	мм
D	440863*	5	25

* Поставляется с инструментом

Аксессуары: смотреть страницу 104

РИС.	МОДЕЛЬ	Артикул	СКОРОСТЬ ХОЛ.ХОДА		ШЕСТИГР. ХВОСТОВИК		ДИАПАЗОН МОМЕНТА		УСТАНОВЛЕННАЯ ПРУЖИНА		ВЕС		ПОТОК ВОЗДУХА		ПОДВОД ВОЗДУХА		ВНУТР. Ø ШЛАНГА	
			об/мин	дюймы	Нм	дюймфунты	Нм	дюймфунты	кг	фунты	л/с	кфм	дюймы	мм	дюймы			
A	SC009-L1600-HLT4M	1459644	1600	1/4	0.4-0.9	3.5-7.9	0.4-0.9	3.5-7.9	0.79	1.74	7	15.4	1/8	6	1/4			
A	SC021-L1600-HLT4M	1459614	1600	1/4	0.6-2.1	5.3-18.6	0.6-2.1	5.3-18.6	0.79	1.74	7	15.4	1/8	6	1/4			
A	SC022-L1100-HLT4M	1459654	1100	1/4	0.6-2.1	5.3-18.6	0.6-2.1	5.3-18.6	0.79	1.74	7	15.4	1/8	6	1/4			
A	SC022-L550-HLT4M	1459664	550	1/4	0.6-2.1	5.3-18.6	0.6-2.1	5.3-18.6	0.79	1.74	7	15.4	1/8	6	1/4			
A	SC043-L1100-HLT4M	1459624	1100	1/4	0.9-4.3	7.9-38.0	0.9-4.3	7.9-38.0	0.79	1.74	7	15.4	1/8	6	1/4			
A	SC047-L550-HLT4M	1459634	550	1/4	0.9-4.7	7.9-41.6	0.9-4.7	7.9-41.6	0.79	1.74	7	15.4	1/8	6	1/4			
B	SCP009-T1600-HLT4M	1459704	1600	1/4	0.4-0.9	3.5-7.9	0.4-0.9	3.5-7.9	1.00	2.20	7	15.4	1/8	6	1/4			
B	SCP021-T1600-HLT4M	1459714	1600	1/4	0.6-2.1	5.3-18.6	0.6-2.1	5.3-18.6	1.00	2.20	7	15.4	1/8	6	1/4			
B	SCP022-T1100-HLT4M	1459724	1100	1/4	0.6-2.1	5.3-18.6	0.6-2.1	5.3-18.6	1.00	2.20	7	15.4	1/8	6	1/4			
B	SCP043-T1100-HLT4M	1459734	1100	1/4	0.9-4.3	7.9-38.0	0.9-4.3	7.9-38.0	1.00	2.20	7	15.4	1/8	6	1/4			
B	SCP047-T550-HLT4M	1459754	550	1/4	0.9-4.7	7.9-41.6	0.9-4.7	7.9-41.6	1.00	2.20	7	15.4	1/8	6	1/4			

FAS3000 – Система контроля качества затяжки

FAS3000 (Fastening Assurance System) - Система контроля качества затяжки обеспечивает возможность подтверждения, что все соединения при сборке были выполнены правильно без дополнительных затрат, связанных с использованием систем контроля сборки и дополнительной проверкой.

Характеристики

- Автоматическая и быстрая калибровка.
- 8 программ для различных профилей крепежных деталей.
- Вмещает макс. 250 деталей в одну программу.
- Визуальные индикаторы «OK» и «Not OK» для каждой детали.
- Звуковое предупреждение при выдаче результата «Not OK».
- Визуальный индикатор «Завершение группового цикла».
- Блокируемый ручной сброс.
- Защита параметров паролем.
- 4 выходных разъема для подключения дополнительного оборудования, включая сигналы ввода/вывода.
- Одобрено EMC.



Закодированные сообщения об ошибках

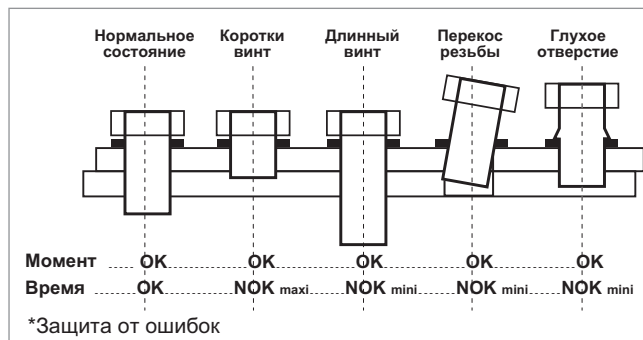

СТАРТОВЫЙ КОМПЛЕКТ

Заказывать вместе с FAS3000

Артикул

КАБЕЛЬ ПИТАНИЯ И ВИЛКА ДЛИНА

А	Б	В	С
Кабель питания Европа	Кабель питания США	Кабель питания США	Кабель питания Великобритания
2 м (6.56 фт)	2 м (6.56 фт)	2 м (6.56 фт)	2 м (6.56 фт)
615 917 201 0	615 917 203 0	615 917 202 0	615 917 202 0

АКСЕССУАРЫ В КОМПЛЕКТЕ

ПОЗИЦИЯ	ДЛИНА	Артикул
D Датчик в сборе	2 м (6.56 фт)	205 047 908 3
E Шнур электропитания датчика	5 м (16.4 фт)	205 047 964 3

ДОПОЛНИТЕЛЬНЫЕ АКСЕССУАРЫ

ПОЗИЦИЯ	Артикул
1 Угловой штуцер M5-D4	615 746 083 0
2 Прямой штуцер M5-D4	615 746 144 0
3 Соединитель D4-D4	615 746 145 0
• M5 Прямой фитинг	444973
• M5 Угловой фитинг	444983

МОДЕЛЬ	Артикул	ДЛИНА		РАЗМЕРЫ ШИРИНА		ВЫСОТА		ВЕС		НАПРЯЖЕНИЕ ПИТАНИЯ
		мм	дюймы	мм	дюймы	мм	дюймы	кг	фунты	
FAS3000	205 146 677 4	317	12.5	161	6.4	87	3.4	3	6.6	220-240В переменного тока, 50Гц и 110-120В переменного тока, 60Гц

Цикл крепления отслеживается путем сравнения пневматических сигналов от отключаемого шуруповерта с заданными параметрами, и генерируются сигналы «OK» и «NOK».

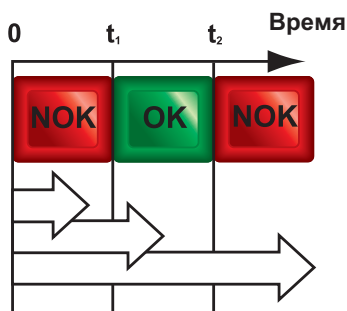

РАБОЧАЯ ПОСЛЕДОВАТЕЛЬНОСТЬ

t_1 = Минимальное время

t_2 = Максимальное время

Муфта сработала до возникновения минимального времени, рычаг/курок отпущен до возникновения минимального времени.

Означает перекус резьбы, слишком короткий винт, слишком короткую резьбу, слишком много шайб.

Муфта сработала в пределах времени – «OK».

Муфта сработала после возникновения максимального времени – слишком длинный винт, отсутствие резьбы на детали, сорванная резьба, на сборочном узле нет шайб.

Шурупверты – Система контроля качества затяжки

от 0,4 до 27 Нм – от 320 до 3500 оборотов в минуту



Для использования инструментов С и D с FAS3000 следует заказывать устройства FAS с верхним управлением:
 Поворотный реверс – артикул **465093**
 Кнопочный реверс - артикул **465043**

РИС.	МОДЕЛЬ	Артикул	СКОРОСТЬ	ШЕСТИГР.	ДИАПАЗОН		УСТАНОВЛЕННАЯ		ВЕС		ПОТОК		ПОДВОД		ВНУТР. Ø	
			ХОЛ.ХОДА	ХВОСТОВИК	МОМЕНТА	ПРУЖИНА	ВОЗДУХА	ВОЗДУХА	ШЛАНГА							
			об/мин	дюймы	Нм	дюймофунты	Нм	дюймофунты	кг	фунты	л/с	кфм	дюймы	мм	дюймы	

ПИСТОЛЕТНАЯ РУКОЯТКА

A	SCP021-T2300-FAS4Q	1461124	2300	1/4	0.4-2.1	3.5-18.6	0.4-0.9	3.5-7.9	0.93	2.0	6.0	12.6	1/8	6	1/4
A	SCP021-T1600-FAS4Q	1461134	1600	1/4	0.4-2.1	3.5-18.6	0.6-2.1	5.3-18.6	0.93	2.0	6.0	12.6	1/8	6	1/4
A	SCP043-T1100-FAS4Q	1461144	1100	1/4	0.4-4.3	3.5-38	0.9-4.3	7.9-38	0.93	2.0	6.0	12.6	1/8	6	1/4
A	SCP047-T550-FAS4Q	1461154	550	1/4	0.4-4.7	3.5-41.6	0.9-4.7	7.9-41.6	0.93	2.0	6.0	12.6	1/8	6	1/4

T-ОБРАЗНАЯ РУКОЯТКА

B	SDT023-T3500-S4Q	1465784	3500	1/4	1.0-2.3	8.9-20.4	1.0-2.3	8.9-20.3	1.10	2.4	9.0	19.1	1/4	10	3/8
B	SDT035-T1100-S4Q	205 147 623 4	1100	1/4	1.0-3.5	8.9-31	1.0-3.5	8.9-31	1.00	2.2	9.0	19.1	1/4	10	3/8
B	SDT035-T2200-S4Q	1465774	2200	1/4	1.0-3.5	8.9-31	1.0-3.5	8.9-31	1.10	2.4	9.0	19.1	1/4	10	3/8
B	SDT055-T1470-S4Q	1465764	1470	1/4	2.0-5.5	17.7-48.7	2.0-5.5	17.7-48.7	1.10	2.4	9.0	19.1	1/4	10	3/8
B	SDT075-T1100-S4Q	1465754	1100	1/4	2.5-7.5	22.1-66.4	2.5-7.5	22.1-66.4	1.10	2.4	9.0	19.1	1/4	10	3/8
B	SDT100-T800-S4Q	1465744	820	1/4	3.5-10	31.0-88.5	3.5-10	31.0-88.5	1.10	2.4	9.0	19.1	1/4	10	3/8
B	SDT140-T510-S4Q	1465734	510	1/4	3.5-14	31.0-124	3.5-10	31.0-88.5	1.10	2.4	9.0	19.1	1/4	10	3/8
B	SDT160-T320-S4Q	1465724	320	1/4	3.5-16	31.0-142	3.5-10	31.0-88.5	1.10	2.4	9.0	19.1	1/4	10	3/8

ПРЯМЫЕ ИНСТРУМЕНТЫ

C	SC2-025-L2200-S4Q	205 147 283 4	2200	1/4	0.5-2.5	4.4-22	0.5-2.5	4.4-22.1	0.69	1.5	7.0	14.8	1/4	6	1/4
C	SC2-035-L1500-S4Q	205 147 282 4	1450	1/4	0.5-3.5	4.4-30.8	1.7-3.5	15-30.9	0.69	1.5	7.0	14.8	1/4	6	1/4
C	SC2-045-L1000-S4Q	205 147 281 4	1000	1/4	0.5-4.5	4.4-39.6	1.7-4.5	15-39.8	0.69	1.5	7.0	14.8	1/4	6	1/4
C	SC2-055-L700-S4Q	205 147 280 4	700	1/4	0.5-5.5	4.4-48.4	3-5.5	26.5-48.6	0.69	1.5	7.0	14.8	1/4	6	1/4
C	SC2-065-L500-S4Q	205 147 279 4	480	1/4	0.5-6.5	4.4-57.2	3-6.5	26.5-57.5	0.69	1.5	7.0	14.8	1/4	6	1/4
D	SD023-LB3500-S4Q	1463094	3500	1/4	1-2.3	8.9-20.4	1-2.3	8.9-20.4	0.76	1.7	8.7	18.4	1/4	10	3/8
D	SD035-LB2200-S4Q	1463084	2200	1/4	1-3.5	8.9-31	1-3.5	8.9-31	0.76	1.7	8.7	18.4	1/4	10	3/8
D	SD055-LB1470-S4Q	1463074	1470	1/4	0.6-5.5	5.3-48.7	2-5.5	17.7-48.7	0.92	2.0	8.7	18.4	1/4	10	3/8
D	SD075-LB1100-S4Q	1463064	1100	1/4	0.6-7.5	5.3-66.4	2.5-7.5	22.1-66.4	0.92	2.0	8.7	18.4	1/4	10	3/8
D	SD100-LB820-S4Q	1463054	820	1/4	0.6-10	5.3-88.5	3.5-10	31-88.5	0.92	2.0	8.7	18.4	1/4	10	3/8
D	SD140-LB510-S4Q	1463044	510	1/4	0.6-14	5.3-124	3.5-10	31-88.5	0.92	2.0	8.7	18.4	1/4	10	3/8
D	SD160-LB320-S4Q	1463034	320	1/4	0.6-16	5.3-142	3.5-10	31-88.5	0.92	2.0	8.7	18.4	1/4	10	3/8
D	SD023-LR3500-S4Q	1463024	3500	1/4	1-2.3	8.9-20.4	1-2.3	8.9-20.4	0.76	1.7	8.7	18.4	1/4	10	3/8
D	SD035-LR2200-S4Q	1463014	2200	1/4	1-3.5	8.9-31	1-3.5	8.9-31	0.76	1.7	8.7	18.4	1/4	10	3/8
D	SD055-LR1470-S4Q	1463004	1470	1/4	0.6-5.5	5.3-48.7	2-5.5	17.7-48.7	0.92	2.0	8.7	18.4	1/4	10	3/8
D	SD075-LR1100-S4Q	1462994	1100	1/4	0.6-7.5	5.3-66.4	2.5-7.5	22.1-66.4	0.92	2.0	8.7	18.4	1/4	10	3/8
D	SD100-LR820-S4Q	1462984	820	1/4	0.6-10	5.3-88.5	3.5-10	31-88.5	0.92	2.0	8.7	18.4	1/4	10	3/8
D	SD140-LR510-S4Q	1462974	510	1/4	0.6-14	5.3-124	3.5-10	31-88.5	0.92	2.0	8.7	18.4	1/4	10	3/8
D	SD160-LR320-S4Q	1462964	320	1/4	0.6-16	5.3-142	3.5-10	31-88.5	0.92	2.0	8.7	18.4	1/4	10	3/8

УГЛОВЫЕ ИНСТРУМЕНТЫ

E	SD070-LB1100-S90-A4H	1463254	1100	1/4	2.5-7	22.1-61.9	2.5-7	22.1-61.9	1.12	2.5	8.7	18.4	1/4	10	3/8
E	SD070-LB820-S90-A4H	1463244	820	1/4	2.5-7	22.1-61.9	2.5-7	22.1-61.9	1.12	2.5	8.7	18.4	1/4	10	3/8
E	SD070-LB510-S90-A4H	1463234	510	1/4	2.5-7	22.1-61.9	2.5-7	22.1-61.9	1.12	2.5	8.7	18.4	1/4	10	3/8
E	SD070-LB320-S90-A4H	1463224	320	1/4	2.5-7	22.1-61.9	2.5-7	22.1-61.9	1.12	2.5	8.7	18.4	1/4	10	3/8
E	SD070-LR1100-S90-A4H	1463294	1100	1/4	2.5-7	22.1-61.9	2.5-7	22.1-61.9	1.12	2.5	8.7	18.4	1/4	10	3/8
E	SD070-LR820-S90-A4H	1463284	820	1/4	2.5-7	22.1-61.9	2.5-7	22.1-61.9	1.12	2.5	8.7	18.4	1/4	10	3/8
E	SD070-LR510-S90-A4H	1463274	510	1/4	2.5-7	22.1-61.9	2.5-7	22.1-61.9	1.12	2.5	8.7	18.4	1/4	10	3/8
E	SD070-LR320-S90-A4H	1463264	320	1/4	2.5-7	22.1-61.9	2.5-7	22.1-61.9	1.12	2.5	8.7	18.4	1/4	10	3/8
E	SD070-LB1100-S90-A4S	1463374	1100	1/4 sq	2.5-7	22.1-61.9	2.5-7	22.1-61.9	1.11	2.4	8.7	18.4	1/4	10	3/8
E	SD070-LB820-S90-A4S	1463364	820	1/4 sq	2.5-7	22.1-61.9	2.5-7	22.1-61.9	1.11	2.4	8.7	18.4	1/4	10	3/8
E	SD070-LB510-S90-A4S	1463354	510	1/4 sq	2.5-7	22.1-61.9	2.5-7	22.1-61.9	1.11	2.4	8.7	18.4	1/4	10	3/8
E	SD070-LB320-S90-A4S	1463344	320	1/4 sq	2.5-7	22.1-61.9	2.5-7	22.1-61.9	1.11	2.4	8.7	18.4	1/4	10	3/8
E	SD070-LR1100-S90-A4S	1463414	1100	1/4 sq	2.5-7	22.1-61.9	2.5-7	22.1-61.9	1.11	2.4	8.7	18.4	1/4	10	3/8
E	SD070-LR820-S90-A4S	1463404	820	1/4 sq	2.5-7	22.1-61.9	2.5-7	22.1-61.9	1.11	2.4	8.7	18.4	1/4	10	3/8
E	SD070-LR510-S90-A4S	1463394	510	1/4 sq	2.5-7	22.1-61.9	2.5-7	22.1-61.9	1.11	2.4	8.7	18.4	1/4	10	3/8
E	SD070-LR320-S90-A4S	1463384	320	1/4 sq	2.5-7	22.1-61.9	2.5-7	22.1-61.9	1.11	2.4	8.7	18.4	1/4	10	3/8
E	SD072-LB1080-S90-A10S1463504	1080	3/8 sq	2.5-7.2	22.1-63.7	2.5-7.2	22.1-63.7	1.41	3.1	8.7	18.4	1/4	10	3/8	
E	SD095-LB800-S90-A10S	1463494	800	3/8 sq	3-9.5	26.5-84.0	3-9.5	26.5-84	1.41	3.1	8.7	18.4	1/4	10	3/8
E	SD130-LB600-S90-A10S	1463484	600	3/8 sq	4.5-12	39.8-106	4.5-12	39.8-106	1.41	3.1	8.7	18.4	1/4	10	3/8
E	SD209-LB370-S90-A10S	1463474	370	3/8 sq	6-19	53.1-168	6-19	53.1-168	1.50	3.3	8.7	18.4	1/4	10	3/8
E	SD300-LB250-S90-A10S	1463464	250	3/8 sq	11-27	97.3-239	11-27	97.3-239	1.50	3.3	8.7	18.4	1/4	10	3/8
E	SD072-LR1080-S90-A10S1463554	1080	3/8 sq	2.5-7.2	22.1-63.7	2.5-7.2	22.1-63.7	1.41	3.1	8.7	18.4	1/4	10	3/8	
E	SD095-LR800-S90-A10S	1463544	800	3/8 sq	3-9.5	26.5-84	3-9.5	26.5-84	1.41	3.1	8.7	18.4	1/4	10	3/8
E	SD130-LR600-S90-A10S	1463534	600	3/8 sq	4.5-12	39.8-106	4.5-12	39.8-106	1.41	3.1	8.7	18.4	1/4	10	3/8
E	SD209-LR370-S90-A10S	1463524	370	3/8 sq	6-19	53.1-168	6-19	53.1-168	1.50	3.3	8.7	18.4	1/4	10	3/8
E	SD300-LR250-S90-A10S	1463514	250	3/8 sq	11-27	97.3-239	11-27	97.3-239	1.50	3.3	8.7	18.4	1/4	10	3/8

Шурупверты – Неотключаемые – Пуск нажатием кнопки и рычага

От 0,4 до 10 Нм – от 510 до 3500 оборотов в минуту

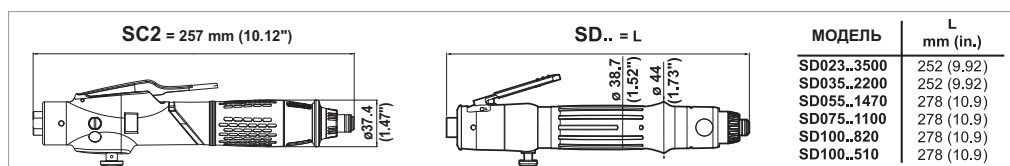

Типы А, В и F – опциональный держатель шестигранных 5/16" головок

Аксессуары: смотреть страницу 104

РИС.	МОДЕЛЬ	Артикул	СКОРОСТЬ	ШЕСТИГР.	ДИАПАЗОН		УСТАНОВЛЕННАЯ		ВЕС		ПОТОК		ПОДВОД	ВНУТР. Ø
			ХОЛ.ХОДА	ХВОСТОВИК	МОМЕНТА	ПРУЖИНА	КГ	ФУНТЫ	ВОЗДУХА	ВОЗДУХА	ШЛАНГА			
			об/мин	дюймы	Нм	дюймфунты	Нм	дюймфунты	кг	фунты	л/с	кфм	дюймы	мм

ПУСК НАЖАТИЕМ КНОПКИ

A	SC2-025-A2200-R4Q	205 147 276 4	2200	1/4	0.5-2.5	4.4-22.0	0.5-2.5	4.4-22.1	0.69	1.52	7.0	14.8	1/4	6	1/4
A	SC2-035-A1500-R4Q	205 147 275 4	1450	1/4	0.5-3.5	4.4-30.8	1.7-3.5	15.0-30.9	0.69	1.52	7.0	14.8	1/4	6	1/4
A	SC2-045-A1000-R4Q	205 147 274 4	1000	1/4	0.5-4.5	4.4-39.6	1.7-4.5	15.0-39.8	0.69	1.52	7.0	14.8	1/4	6	1/4
A	SC2-055-A700-R4Q	205 147 273 4	700	1/4	0.5-5.5	4.4-48.4	3.0-5.5	26.5-48.6	0.69	1.52	7.0	14.8	1/4	6	1/4
A	SC2-065-A500-R4Q	205 147 272 4	480	1/4	0.5-6.5	4.4-57.2	3.0-6.5	26.5-57.5	0.69	1.52	7.0	14.8	1/4	6	1/4
B	SD023-AB3500-R4Q	1462954	3500	1/4	1.0-2.3	8.9-20.3	1.0-2.3	8.9-20.3	0.73	1.61	8.7	18.4	1/4	10	3/8
B	SD035-AB2200-R4Q	1462944	2200	1/4	1.0-3.5	8.9-31.0	1.0-3.5	8.9-31.0	0.73	1.61	8.7	18.4	1/4	10	3/8
B	SD055-AB1470-R4Q	1462934	1470	1/4	0.6-5.5	5.3-48.7	2.0-5.5	17.7-48.7	0.89	1.96	8.7	18.4	1/4	10	3/8
B	SD075-AB1100-R4Q	1462924	1100	1/4	0.6-7.5	5.3-66.4	2.5-7.5	22.1-66.4	0.89	1.96	8.7	18.4	1/4	10	3/8
B	SD100-AB820-R4Q	1462914	820	1/4	0.6-10	5.3-88.5	3.5-10	31.0-88.5	0.89	1.96	8.7	18.4	1/4	10	3/8
B	SD100-AB510-R4Q	1462904	510	1/4	0.6-10	5.3-88.5	3.5-10	31.0-88.5	0.89	1.96	8.7	18.4	1/4	10	3/8
C	SD023-AR3500-R4Q	1462894	3500	1/4	1.0-2.3	8.9-20.3	1.0-2.3	8.9-20.3	0.73	1.61	8.7	18.4	1/4	10	3/8
C	SD035-AR2200-R4Q	1462884	2200	1/4	1.0-3.5	8.9-31.0	1.0-3.5	8.9-31.0	0.73	1.61	8.7	18.4	1/4	10	3/8
C	SD055-AR1470-R4Q	1462874	1470	1/4	0.6-5.5	5.3-48.7	2.0-5.5	17.7-48.7	0.89	1.96	8.7	18.4	1/4	10	3/8
C	SD075-AR1100-R4Q	1462864	1100	1/4	0.6-7.5	5.3-66.4	2.5-7.5	22.1-66.4	0.89	1.96	8.7	18.4	1/4	10	3/8
C	SD100-AR820-R4Q	1462854	820	1/4	0.6-10	5.3-88.5	3.5-10	31.0-88.5	0.89	1.96	8.7	18.4	1/4	10	3/8
C	SD100-AR510-R4Q	1462844	510	1/4	0.6-10	5.3-88.5	3.5-10	31.0-88.5	0.89	1.96	8.7	18.4	1/4	10	3/8

ПУСК НАЖАТИЕМ РЫЧАГА

D	SC2-025-L2200-R4Q	205 147 290 4	2200	1/4	0.5-2.5	4.4-22.0	0.5-2.5	4.4-22.1	0.69	1.52	7.0	14.8	1/4	6	1/4
D	SC2-035-L1500-R4Q	205 147 289 4	1450	1/4	0.5-3.5	4.4-30.8	1.7-3.5	15.0-30.9	0.69	1.52	7.0	14.8	1/4	6	1/4
D	SC2-045-L1000-R4Q	205 147 288 4	1000	1/4	0.5-4.5	4.4-39.6	1.7-4.5	15.0-39.8	0.69	1.52	7.0	14.8	1/4	6	1/4
D	SC2-055-L700-R4Q	205 147 287 4	700	1/4	0.5-5.5	4.4-48.4	3.0-5.5	26.5-48.6	0.69	1.52	7.0	14.8	1/4	6	1/4
D	SC2-065-L500-R4Q	205 147 286 4	480	1/4	0.5-6.5	4.4-57.2	3.0-6.5	26.5-57.5	0.69	1.52	7.0	14.8	1/4	6	1/4
E	SD023-LB3500-R4Q	1463214	3500	1/4	1.0-2.3	8.9-20.3	1.0-2.3	8.9-20.3	0.76	1.67	8.7	18.4	1/4	10	3/8
E	SD035-LB2200-R4Q	1463204	2200	1/4	1.0-3.5	8.9-31.0	1.0-3.5	8.9-31.0	0.76	1.67	8.7	18.4	1/4	10	3/8
E	SD055-LB1470-R4Q	1463194	1470	1/4	0.6-5.5	5.3-48.7	2.0-5.5	17.7-48.7	0.92	2.03	8.7	18.4	1/4	10	3/8
E	SD075-LB1100-R4Q	1463184	1100	1/4	0.6-7.5	5.3-66.4	2.5-7.5	22.1-66.4	0.92	2.03	8.7	18.4	1/4	10	3/8
E	SD100-LB820-R4Q	1463174	820	1/4	0.6-10	5.3-88.5	3.5-10	31.0-88.5	0.92	2.03	8.7	18.4	1/4	10	3/8
E	SD100-LB510-R4Q	1463164	510	1/4	0.6-10	5.3-88.5	3.5-10	31.0-88.5	0.92	2.03	8.7	18.4	1/4	10	3/8
F	SD023-LR3500-R4Q	1463154	3500	1/4	1.0-2.3	8.9-20.3	1.0-2.3	8.9-20.3	0.76	1.67	8.7	18.4	1/4	10	3/8
F	SD035-LR2200-R4Q	1463144	2200	1/4	1.0-3.5	8.9-31.0	1.0-3.5	8.9-31.0	0.76	1.67	8.7	18.4	1/4	10	3/8
F	SD055-LR1470-R4Q	1463134	1470	1/4	0.6-5.5	5.3-48.7	2.0-5.5	17.7-48.7	0.92	2.03	8.7	18.4	1/4	10	3/8
F	SD075-LR1100-R4Q	1463124	1100	1/4	0.6-7.5	5.3-66.4	2.5-7.5	22.1-66.4	0.92	2.03	8.7	18.4	1/4	10	3/8
F	SD100-LR820-R4Q	1463114	820	1/4	0.6-10	5.3-88.5	3.5-10	31.0-88.5	0.92	2.03	8.7	18.4	1/4	10	3/8
F	SD100-LR510-R4Q	1463104	510	1/4	0.6-10	5.3-88.5	3.5-10	31.0-88.5	0.92	2.03	8.7	18.4	1/4	10	3/8

Шурупверты – Неотключаемые – Пистолетная рукоятка

От 0,4 до 10 Нм – от 300 до 3500 оборотов в минуту

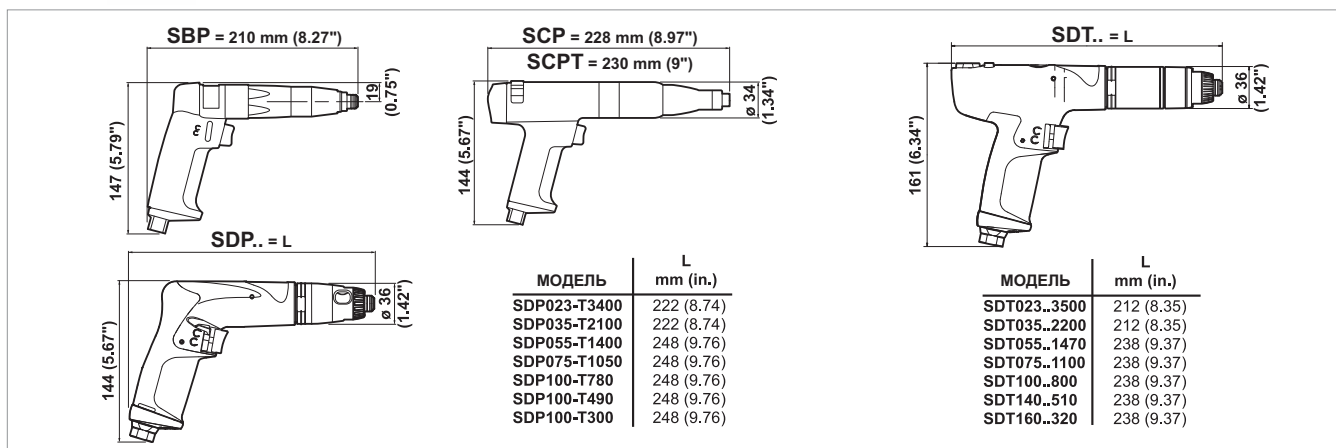

Аксессуары: смотреть страницу 104

РИС.	МОДЕЛЬ	Артикул	СКОРОСТЬ	ШЕСТИГР.	ДИАПАЗОН		УСТАНОВЛЕННАЯ		ВЕС		ПОТОК		ПОДВОД		ВНУТР. Ø	
			ХОЛ.ХОДА	ХВОСТОВИК	МОМЕНТА	ПРУЖИНА	ВОЗДУХА	ВОЗДУХА	ШЛАНГА							
			об/мин	дюймы	Нм	дюймофунты	Нм	дюймофунты	кг	фунты	л/с	кфм	дюймы	мм	дюймы	
ПУСК НАЖАТИЕМ И КУРКОМ																
A	SBP024-T2300-R4Q	1462184	2300	1/4	0.5-2.4	4.4-21.2	0.5-2.4	4.4-21.2	0.82	1.81	6.5	13.8	1/8	6	1/4	
A	SBP022-T1600-R4Q	1462194	1600	1/4	0.5-2.2	4.4-19.4	0.5-2.2	4.4-19.4	0.82	1.81	6.5	13.8	1/8	6	1/4	
A	SBP044-T1100-R4Q	1462204	1100	1/4	0.4-4.4	3.5-38.9	1.8-4.4	15.9-38.9	0.82	1.81	6.5	13.8	1/8	6	1/4	
A	SBP044-T550-R4Q	1462214	550	1/4	0.4-4.4	3.5-38.9	1.8-4.4	15.9-38.9	0.82	1.81	6.5	13.8	1/8	6	1/4	
ПУСК КУРКОМ																
B	SCP024-T2300-R4Q	1456774	2300	1/4	0.5-2.4	4.4-21.2	0.5-1.8	4.4-15.9	0.86	1.89	6.5	13.8	1/8	6	1/4	
B	SCP022-T1600-R4Q	1456784	1600	1/4	0.5-2.2	4.4-19.4	0.8-2.2	7.1-19.4	0.86	1.89	6.5	13.8	1/8	6	1/4	
B	SCP044-T1100-R4Q	1456794	1100	1/4	0.4-4.4	3.5-38.9	1.3-4.4	11.5-38.9	0.86	1.89	6.5	13.8	1/8	6	1/4	
B	SCP044-T550-R4Q	1456804	550	1/4	0.4-4.4	3.5-38.9	1.0-4.4	8.9-38.9	0.86	1.89	6.5	13.8	1/8	6	1/4	
C	SDP023-T3400-R4Q	1465644	3400	1/4	1.0-2.3	8.8-20.3	1.0-2.3	8.9-20.3	0.90	1.98	9.0	19.1	1/4	10	3/8	
C	SDP035-T2100-R4Q	1465634	2100	1/4	1.0-3.5	8.8-31.0	1.0-3.5	8.9-31.0	0.90	1.98	9.0	19.1	1/4	10	3/8	
C	SDP055-T1400-R4Q	1465624	1400	1/4	1.0-5.5	8.8-48.6	1.0-5.5	8.9-48.6	1.00	2.20	9.0	19.1	1/4	10	3/8	
C	SDP075-T1050-R4Q	1465614	1050	1/4	0.6-7.5	5.3-66.3	2.5-7.5	22.1-66.3	1.00	2.20	9.0	19.1	1/4	10	3/8	
C	SDP100-T780-R4Q	1465604	780	1/4	0.6-10	5.3-88.5	3.5-10	31.0-88.5	1.00	2.20	9.0	19.1	1/4	10	3/8	
C	SDP100-T490-R4Q	1465594	490	1/4	0.6-10	5.3-88.5	3.5-10	31.0-88.5	1.00	2.20	9.0	19.1	1/4	10	3/8	
C	SDP100-T300-R4Q	1465584	300	1/4	0.6-10	5.3-88.5	3.5-10	31.0-88.5	1.00	2.20	9.0	19.1	1/4	10	3/8	
D	SDT023-T3500-R4Q	205 147 635 4	3500	1/4	1.0-2.3	8.9-20.3	1.0-2.3	8.9-20.3	1.10	2.42	9.0	19.1	1/4	10	3/8	
D	SDT035-T2200-R4Q	205 147 636 4	2200	1/4	1.0-3.5	8.9-31	1.0-3.5	8.9-31.0	1.10	2.42	9.0	19.1	1/4	10	3/8	
D	SDT055-T1470-R4Q	205 147 637 4	1470	1/4	2.0-5.5	17.7-48.7	2.0-5.5	17.7-48.7	1.10	2.42	9.0	19.1	1/4	10	3/8	
D	SDT075-T1100-R4Q	205 147 638 4	1100	1/4	2.5-7.5	22.1-66.4	2.5-7.5	22.1-66.4	1.10	2.42	9.0	19.1	1/4	10	3/8	
D	SDT100-T820-R4Q	205 147 639 4	820	1/4	3.5-10	31.0-88.5	3.5-10	31.0-88.5	1.10	2.42	9.0	19.1	1/4	10	3/8	
D	SDT100-T510-R4Q	205 147 644 4	510	1/4	3.5-10	31.0-88.5	3.5-10	31.0-88.5	1.10	2.42	9.0	19.1	1/4	10	3/8	
D	SDT100-T320-R4Q	205 147 641 4	320	1/4	3.5-10	31.0-88.5	3.5-10	31.0-88.5	1.10	2.42	9.0	19.1	1/4	10	3/8	
ПУСК НАЖАТИЕМ, ВЕРХНИЙ ПОДВОД ВОЗДУХА																
E	SCPT024-A2300-R4Q	1458994	2300	1/4	0.5-2.4	4.4-21.2	0.5-1.8	4.4-15.9	0.86	1.89	6.5	13.8	1/8	6	1/4	
E	SCPT022-A1600-R4Q	1458954	1600	1/4	0.5-2.2	4.4-19.4	0.8-2.2	7.1-19.4	0.86	1.89	6.5	13.8	1/8	6	1/4	
E	SCPT044-A1100-R4Q	1458914	1100	1/4	0.4-4.4	3.5-38.9	1.3-4.4	11.5-38.9	0.86	1.89	6.5	13.8	1/8	6	1/4	

Шурупверты – Прямой привод – Пистолетная рукоятка

От 1 до 14 Нм – от 490 до 3400 оборотов в минуту



A

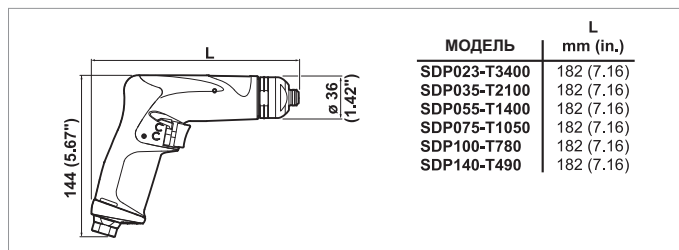

Аксессуары: смотреть страницу 105

РИС.	МОДЕЛЬ	АРТИКУЛ	СКОРОСТЬ	ШЕСТИГР.	ДИАПАЗОН		ВЕС		ПОТОК		ПОДВОД	ВНУТР. Ø	
			ХОП. ХОДА	ХВОСТОВИК	МОМЕНТА	МОМЕНТА	ВОЗДУХА	ВОЗДУХА	ШЛАНГА				
			об/мин	дюймы	Нм	дюймофунты	кг	фунты	л/с	кфм	дюймы	мм	дюймы
A	SDP023-T3400-D4Q	1465714	3400	1/4	1.0-2.3	8.9-20.3	0.8	1.76	9.0	19.1	1/4	10	3/8
A	SDP035-T2100-D4Q	1465704	2100	1/4	1.0-3.5	8.9-31.0	0.8	1.76	9.0	19.1	1/4	10	3/8
A	SDP055-T1400-D4Q	1465694	1400	1/4	1.0-5.5	8.9-48.6	0.8	1.76	9.0	19.1	1/4	10	3/8
A	SDP075-T1050-D4Q	1465684	1050	1/4	3.5-7.5	31-66.3	0.8	1.76	9.0	19.1	1/4	10	3/8
A	SDP100-T780-D4Q	1465674	780	1/4	3.5-10	31-88.5	0.8	1.76	9.0	19.1	1/4	10	3/8
A	SDP140-T490-D4Q	1465664	490	1/4	3.5-14	31-124	0.8	1.76	9.0	19.1	1/4	10	3/8

Шурупверты для левой резьбы – Отключаемые – Пуск нажатием кнопки

– Автоматический реверс

От 0,6 до 16 Нм – от 320 до 1100 об/ мин.



A



B

Изображенный инструмент имеет опциональную муфту HSG и адаптер для головок

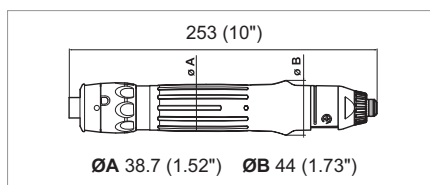
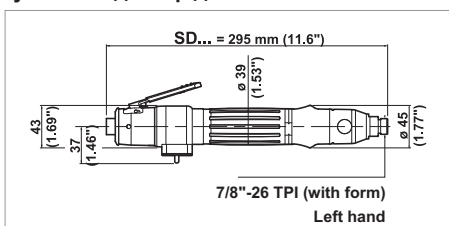

Применение

Установка крепежных деталей с резьбой

Нарезка резьбы в глухих отверстиях

Очистка резьбовых отверстий после окраски или нанесения покрытия



Аксессуары: смотреть страницу 104 и 105

РИС.	МОДЕЛЬ	АРТИКУЛ	СКОРОСТЬ	ШЕСТИГР.	ДИАПАЗОН		УСТАНОВЛЕННАЯ		ВЕС		ПОТОК		ПОДВОД	ВНУТР. Ø	
			ХОП. ХОДА	ХВОСТОВИК	МОМЕНТА	МОМЕНТА	ПРУЖИНА	ВОЗДУХА	ВОЗДУХА	ШЛАНГА					
			об/мин	дюймы	Нм	дюймофунты	Нм	дюймофунты	кг	фунты	л/с	кфм	дюймы	мм	дюймы
A	SD160L-AR320-S4Q	205 147 799 4	320	1/4	0.6-16	5.3-142	3.5-10	31-88.5	0.89	1.96	8.7	18.4	1/4	10	3/8
ШУРУПВЕРТЫ ДЛЯ ЛЕВОЙ РЕЗЬБЫ - ОТКЛЮЧАЕМЫЕ - ПУСК НАЖАТИЕМ															
АВТОМАТИЧЕСКИЙ РЕВЕРС															
B	SD140-LA510-S4	1464584	510	См.	0.6-14	5.3-124			1.0	2.2	8.7	18.4	1/4	10	3/8
B	SD075-LA1100-S4	1464604	1100	аксессуары	0.6-7.5	5.3-66.4			1.0	2.2	8.7	18.4	1/4	10	3/8

Шурупверты для высокого момента & контроля по моменту

— Отключаемые

От 9 до 22 Нм – 320 об/мин



A



B

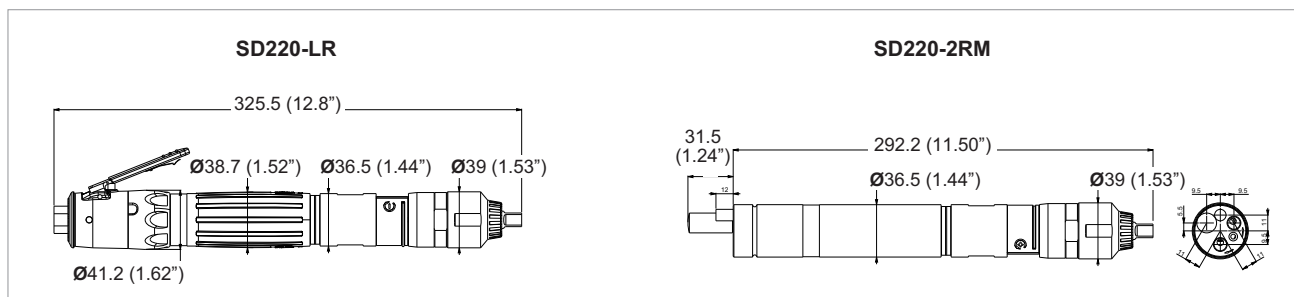

Аксессуары: смотреть страницы 104 и 107

РИС.	МОДЕЛЬ	Артикул	СКОРОСТЬ	ШЕСТИГРАН.	ДИАПАЗОН МОМЕНТОВ				ВЕС		ПОТОК ВОЗДУХА		ВНУТР. Ø ШЛАНГА		
			ХОЛ.ХОДА		ХВОСТОВИК	ЖЕСТКОЕ СОЕДИНЕНИЕ	МЯГКОЕ СОЕДИНЕНИЕ	кг	фунты	л/с	кфм	мм	дюймы		
			об/мин	дюймы	Нм	дюймофунты	Нм	дюймофунты							
ШУРУПОВЕРТЫ - СТАРТ РЫЧАГОМ - ОТКЛЮЧАЕМЫ															
A	SD220-LR320-S4Q	205 147 937 4	320	1/4 Hex	9-16	27-142	9-16	27-142	1.4	3.1	8.7	18.4	10	3/8	
A	SD220-LR320-S10S	205 147 979 4	320	3/8 Sq	9-22	27-198	9-19	27-168	1.4	3.1	8.7	18.4	10	3/8	
АВТОМАТИЗАЦИЯ - ВНЕШНЕЕ УПРАВЛЕНИЕ - ОТКЛЮЧАЕМЫЕ - С 2-МЯ ВЫХОДАМИ															
B	SD220-2RM320-S4Q	205 147 939 4	320	1/4 Hex	9-16	27-142	9-16	27-142	1.4	3.1	8.7	18.4	10	3/8	
B	SD220-2RM320-S10S	205 147 941 4	320	3/8 Sq	9-22	27-198	9-19	27-168	1.4	3.1	8.7	18.4	10	3/8	

*Подвод воздуха 1/4" BSP для всех моделей **Доступны версии с пистолетной рукояткой и более медленной скоростью - по запросу.

Инструменты с угловой головкой – Отключаемые

От 0,4 до 27 Нм – от 170 до 2200 оборотов в минуту

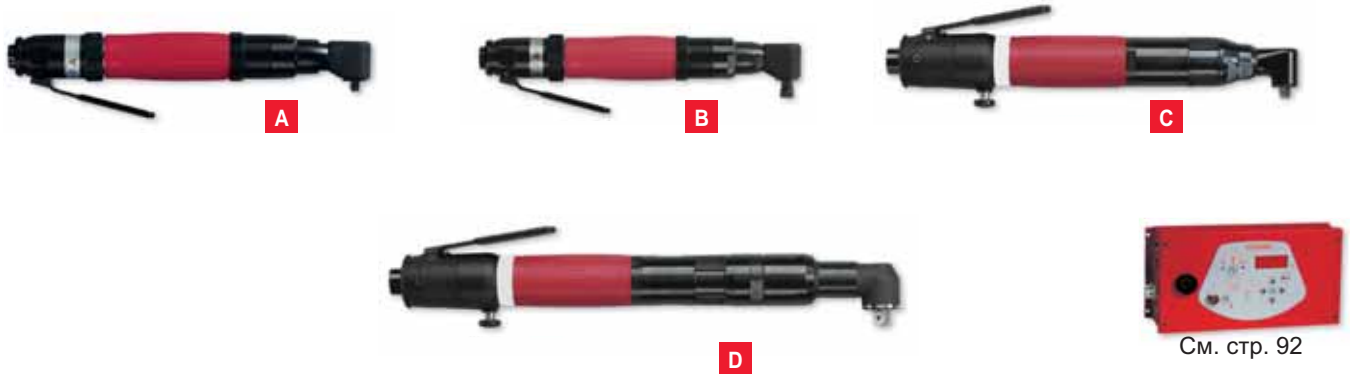

Аксессуары: смотреть страницу 106

РИС.	МОДЕЛЬ	АРТИКУЛ	СКОРОСТЬ	ХВОСТОВИК	ДИАПАЗОН		УСТАНОВЛЕННАЯ		ДЛИНА		ВЕС		ПОТОК		ПОДВОД	ВНУТР. Ø	
			ХОЛ.ХОДА		МОМЕНТА	ПРУЖИНА		ВОЗДУХА	ВОЗДУХА	ШЛАНГА							
			об/мин	дюймы	Нм	дюймфунты	Нм	дюймфунты	мм	дюймы	кг	фунты	л/с	кфм	дюймы	мм	дюймы
ДВУХХОДОВЫЕ																	
A	SC021-L2000-S90A4S	1459154	2000	1/4 кв.	0.4-2.1	3.5-18.6	0.4-0.9	3.5-7.9	275	10.8	0.84	1.85	6.5	13.8	1/8	6	1/4
A	SC021-L1400-S90A4S	1459144	1400	1/4 кв.	0.4-2.1	3.5-18.6	0.6-2.1	5.3-18.6	275	10.8	0.84	1.85	6.5	13.8	1/8	6	1/4
A	SC043-L950-S90A4S	1459134	950	1/4 кв.	0.4-4.3	3.5-38	0.9-4.3	7.9-38	275	10.8	0.84	1.85	6.5	13.8	1/8	6	1/4
A	SC047-L500-S90A4S	1459124	500	1/4 кв.	0.4-4.7	3.5-41.5	0.9-4.7	7.9-41.5	275	10.8	0.84	1.85	6.5	13.8	1/8	6	1/4
B	SC021-L2000-S90A4H	1459074	2000	1/4 шестир.	0.4-2.1	3.5-18.6	0.4-0.9	3.5-7.9	275	10.8	1.12	2.47	6.5	13.8	1/8	6	1/4
B	SC021-L1400-S90A4H	1459064	1400	1/4 шестир.	0.4-2.1	3.5-18.6	0.6-2.1	5.3-18.6	275	10.8	1.12	2.47	6.5	13.8	1/8	6	1/4
B	SC043-L950-S90A4H	1459054	950	1/4 шестир.	0.4-4.3	3.5-38	0.9-4.3	7.9-38	275	10.8	1.12	2.47	6.5	13.8	1/8	6	1/4
B	SC047-L500-S90A4H	1459044	500	1/4 шестир.	0.4-4.7	3.5-41.5	0.9-4.7	7.9-41.5	275	10.8	1.12	2.47	6.5	13.8	1/8	6	1/4
C	SD070-LB1100-S90-A4H	1463254	1100	1/4 шестир.	2.5-7	22-61.9	2.5-7	22-61.9	305	12.0	1.12	2.47	8.7	18.4	1/4	10	3/8
C	SD070-LB820-S90-A4H	1463244	820	1/4 шестир.	2.5-7	22-61.9	2.5-7	22-61.9	305	12.0	1.12	2.47	8.7	18.4	1/4	10	3/8
C	SD070-LB510-S90-A4H	1463234	510	1/4 шестир.	2.5-7	22-61.9	2.5-7	22-61.9	305	12.0	1.12	2.47	8.7	18.4	1/4	10	3/8
C	SD070-LB320-S90-A4H	1463224	320	1/4 шестир.	2.5-7	22-61.9	2.5-7	22-61.9	305	12.0	1.12	2.47	8.7	18.4	1/4	10	3/8
C	SD070-LR1100-S90-A4H	1463294	1100	1/4 шестир.	2.5-7	22-61.9	2.5-7	22-61.9	305	12.0	1.11	2.45	8.7	18.4	1/4	10	3/8
C	SD070-LR820-S90-A4H	1463284	820	1/4 шестир.	2.5-7	22-61.9	2.5-7	22-61.9	305	12.0	1.11	2.45	8.7	18.4	1/4	10	3/8
C	SD070-LR510-S90-A4H	1463274	510	1/4 шестир.	2.5-7	22-61.9	2.5-7	22-61.9	305	12.0	1.11	2.45	8.7	18.4	1/4	10	3/8
C	SD070-LR320-S90-A4H	1463264	320	1/4 шестир.	2.5-7	22-61.9	2.5-7	22-61.9	305	12.0	1.11	2.45	8.7	18.4	1/4	10	3/8
C	SD070-LB1100-S90-A4S	1463374	1100	1/4 кв.	2.5-7	22-61.9	2.5-7	22-61.9	305	12.0	1.11	2.45	8.7	18.4	1/4	10	3/8
C	SD070-LB820-S90-A4S	1463364	820	1/4 кв.	2.5-7	22-61.9	2.5-7	22-61.9	305	12.0	1.11	2.45	8.7	18.4	1/4	10	3/8
C	SD070-LB510-S90-A4S	1463354	510	1/4 кв.	2.5-7	22-61.9	2.5-7	22-61.9	305	12.0	1.11	2.45	8.7	18.4	1/4	10	3/8
C	SD070-LB320-S90-A4S	1463344	320	1/4 кв.	2.5-7	22-61.9	2.5-7	22-61.9	305	12.0	1.11	2.45	8.7	18.4	1/4	10	3/8
C	SD070-LR1100-S90-A4S	1463414	1100	1/4 кв.	2.5-7	22-61.9	2.5-7	22-61.9	305	12.0	1.11	2.45	8.7	18.4	1/4	10	3/8
C	SD070-LR820-S90-A4S	1463404	820	1/4 кв.	2.5-7	22-61.9	2.5-7	22-61.9	305	12.0	1.11	2.45	8.7	18.4	1/4	10	3/8
C	SD070-LR510-S90-A4S	1463394	510	1/4 кв.	2.5-7	22-61.9	2.5-7	22-61.9	305	12.0	1.11	2.45	8.7	18.4	1/4	10	3/8
C	SD070-LR320-S90-A4S	1463384	320	1/4 кв.	2.5-7	22-61.9	2.5-7	22-61.9	305	12.0	1.11	2.45	8.7	18.4	1/4	10	3/8
C	SD070-LR170-S90-A4S	205 146 705 4	170	1/4 кв.	2.5-7	22-61.9	2.5-7	22-61.9	306	12.0	1.11	2.45	8.7	18.4	1/4	10	3/8
C	SD072-LB1080-S90-A10S	1463504	1080	3/8 кв.	2.5-7.2	22-63.7	2.5-7.2	22-63.7	353	13.9	1.41	3.11	8.7	18.4	1/4	10	3/8
D	SD095-LB800-S90-A10S	1463494	800	3/8 кв.	3-9.5	26.6-84.1	3-9.5	26.6-84.1	353	13.9	1.41	3.11	8.7	18.4	1/4	10	3/8
D	SD130-LB600-S90-A10S	1463484	600	3/8 кв.	4.5-12	39.8-106	4.5-12	39.8-106	353	13.9	1.41	3.11	8.7	18.4	1/4	10	3/8
D	SD209-LB370-S90-A10S	1463474	370	3/8 кв.	6-19	53.1-168	6-19	53.1-168	376	14.8	1.50	3.31	8.7	18.4	1/4	10	3/8
D	SD300-LB250-S90-A10S	1463464	250	3/8 кв.	11-27	97.3-239	11-27	97.3-239	376	14.8	1.50	3.31	8.7	18.4	1/4	10	3/8
D	SD072-LR1080-S90-A10S	1463554	1080	3/8 кв.	2.5-7.2	22-63.7	2.5-7.2	22-63.7	376	14.8	1.41	3.11	8.7	18.4	1/4	10	3/8
D	SD095-LR800-S90-A10S	1463544	800	3/8 кв.	3-9.5	26.6-84.1	3-9.5	26.6-84.1	376	14.8	1.41	3.11	8.7	18.4	1/4	10	3/8
D	SD130-LR600-S90-A10S	1463534	600	3/8 кв.	4.5-12	39.8-106	4.5-12	39.8-106	376	14.8	1.41	3.11	8.7	18.4	1/4	10	3/8
D	SD209-LR370-S90-A10S	1463524	370	3/8 кв.	6-19	53.1-168	6-19	53.1-168	376	14.8	1.41	3.11	8.7	18.4	1/4	10	3/8
D	SD300-LR250-S90-A10S	1463514	250	3/8 кв.	11-27	97.3-239	11-27	97.3-239	376	14.8	1.50	3.31	8.7	18.4	1/4	10	3/8
D	SD300-LR180-S90-A10S	205 146 704 4	180	3/8 кв.	11-27	97.3-239	11-27	97.3-239	375	14.8	1.50	3.30	8.7	18.4	1/4	10	3/8

Линейка инструментов SH – с угловой головкой – Отключаемая

От 2,5 до 200 Нм – от 80 до 1100 оборотов в минуту



• ПРОИЗВОДИТЕЛЬНОСТЬ

- Высокая скорость и жесткость соединения

• КАЧЕСТВО

- Высокая точность с быстрым отключением
- Возможность повышения качества с помощью системы FAS3000

• ЭРГНОМИКА

- Низкая реактивная сила на жестких соединениях

• НАДЕЖНОСТЬ

- Не требует частого обслуживания
- Быстрое техническое обслуживание



Опция:

Реактивный упор для SH850/1200/2000



FAS3000 (опция): Внешнее управление – ПЛК
Отчетность ОК/NOK, счетчик партий

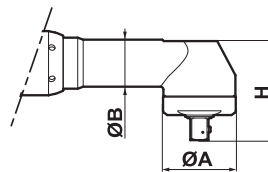

РАЗМЕРЫ УГЛОВОЙ ГОЛОВКИ

МОДЕЛЬ	ØA		ØB		H	
	мм	дюймы	мм	дюймы	мм	дюймы
SH70	20	0.79	20	0.79	36.6	1.44
SH150	22	0.87	21	0.83	35.2	1.38
SH200	27	1.06	27	1.06	45.5	1.79
SH280	27	1.06	24	0.94	41.5	1.63
SH420	40	1.57	29	1.10	56.5	2.20
SH500	40	1.57	29	1.10	56.5	2.20
SH700	40	1.57	29	1.10	56.5	2.20
SH850	51	2.00	33	1.30	69.5	2.70
SH1200	51	2.00	33	1.30	69.5	2.70
SH2000	51	2.00	33	1.30	69.5	2.70

Аксессуары: [смотреть страницу 106](#)

РИС.	МОДЕЛЬ	Артикул	РАЗМЕР БОЛТА	СКОРОСТЬ ХОЛ.ХОДА	КВАДРАТН. ХВОСТОВИК	ДИАПАЗОН МОМЕНТА		ДЛИНА		ВЕС		ПОТОК ВОЗДУХА		ПОДВОД ВОЗДУХА	ВНУТР. Ø ШЛАНГА	
						Нм	дюймфунты	мм	дюймы	кг	фунты	л/с	кфм		дюймы	мм
A	SH70-LR1100-S90-A4S	205 147 628 4	M5	1100	1/4	2.5-7	22.1-61.9	334	13.1	1.3	2.9	8	17	1/4	8	5/16
B	SH150-LR580-S90-A10S	205 147 629 4	M6	560	3/8	7-15	61.9-44.2	349	13.7	1.4	3.1	10	21	1/4	10	3/8
B	SH200-LR550-S90-A10S	205 147 630 4	M6	530	3/8	10-19	88.5-168	355	14.0	1.4	3.1	10	21	1/4	10	3/8
B	SH280-LR350-S90-A10S	205 147 631 4	M8	340	3/8	14-28	124-248	350	13.8	1.4	3.1	10	21	1/4	10	3/8
B	SH280-LR80-S90-A10S	205 147 632 4	M8	80	3/8	14-28	124-248	350	13.8	1.4	3.1	10	21	1/4	10	3/8
C	SH420-LR400-S90-A10S	205 147 800 4	M10	400	3/8	20-42	177-372	436	17.2	2.0	4.4	16	34	1/4	10	3/8
C	SH500-LR330-S90-A13S	205 147 473 4	M10	330	1/2	25-50	221-442	453	17.8	2.2	4.8	16	34	1/4	10	3/8
D	SH700-LR225-S90-A13S	205 147 474 4	M10-M12	225	1/2	34-70	301-619	487	19.2	2.4	5.3	16	34	1/4	10	3/8
D	SH850-LR190-S90-A13S	205 147 475 4	M12	190	1/2	40-85	354-752	530	20.8	2.8	6.1	16	34	1/4	10	3/8
E	SH1200-LR215-S90-A13S	205 147 476 4	M12-M14	215	1/2	70-120	354-1062	590	23.2	3.5	7.6	28	59	1/2	13	1/2
E	SH2000-LR100-S90-A13S	205 147 801 4	M12-M14	100	1/2	115-200	1018-1770	608	23.9	4.4	9.7	28	59	1/2	13	1/2

Инструменты с угловой головкой – Неотключаемые

От 0,4 до 19 Нм – от 320 до 2000 оборотов в минуту

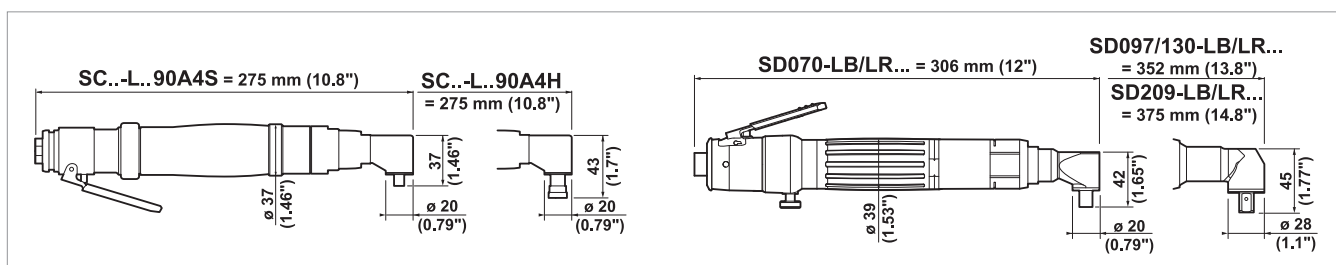

Аксессуары: смотреть страницу 106

РИС.	МОДЕЛЬ	Артикул	СКОРОСТЬ	ШЕСТИГР.	ДИАПАЗОН		УСТАНОВЛЕННАЯ		ВЕС		ПОТОК	ПОДВОД	ВНУТР. Ø		
			ХОЛ.ХОДА	ХВОСТОВИК	МОМЕНТА	ПРУЖИНА	ВОЗДУХА	ВОЗДУХА	ШЛАНГА						
			об/мин	дюймы	Нм	дюймофунты	Нм	дюймофунты	кг	фунты	л/с	кфм	дюймы	мм	дюймы
A	SC024-L2000-R90A4S	1459194	2000	1/4 sq	0.5-2.4	4.4-21.2	0.5-1.8	4.4-15.9	0.84	1.85	6.5	13.8	1/8	6	1/4
A	SC022-L1400-R90A4S	1459184	1400	1/4 sq	0.5-2.2	4.4-19.5	0.8-2.2	7.1-19.5	0.84	1.85	6.5	13.8	1/8	6	1/4
A	SC044-L950-R90A4S	1459174	950	1/4 sq	0.4-4.4	3.5-38.9	1.3-4.4	11.5-38.9	0.84	1.85	6.5	13.8	1/8	6	1/4
A	SC044-L500-R90A4S	1459164	500	1/4 sq	0.4-4.4	3.5-38.9	1-4.4	8.9-38.9	0.84	1.85	6.5	13.8	1/8	6	1/4
B	SC024-L2000-R90A4H	1459114	2000	1/4 hex	0.5-2.4	4.4-21.2	0.5-1.8	4.4-15.9	0.84	1.85	6.5	13.8	1/8	6	1/4
B	SC022-L1400-R90A4H	1459104	1400	1/4 hex	0.5-2.2	4.4-19.5	0.8-2.2	7.1-19.5	0.84	1.85	6.5	13.8	1/8	6	1/4
B	SC044-L950-R90A4H	1459094	950	1/4 hex	0.4-4.4	3.5-38.9	1.3-4.4	11.5-38.9	0.84	1.85	6.5	13.8	1/8	6	1/4
B	SC044-L500-R90A4H	1459084	500	1/4 hex	0.4-4.4	3.5-38.9	1-4.4	8.9-38.9	0.84	1.85	6.5	13.8	1/8	6	1/4
C	SD070-LB1100-R90-A4H	1463334	1100	1/4 hex	2.5-7	22-61.9	2.5-7	22-61.9	1.12	2.47	8.7	18.4	1/4	10	3/8
C	SD070-LB820-R90-A4H	1463324	820	1/4 hex	2.5-7	22-61.9	2.5-7	22-61.9	1.12	2.47	8.7	18.4	1/4	10	3/8
C	SD070-LB510-R90-A4H	1463314	510	1/4 hex	2.5-7	22-61.9	2.5-7	22-61.9	1.12	2.47	8.7	18.4	1/4	10	3/8
C	SD070-LB320-R90-A4H	1463304	320	1/4 hex	2.5-7	22-61.9	2.5-7	22-61.9	1.12	2.47	8.7	18.4	1/4	10	3/8
C	SD070-LR1100-R90-A4H	1463654	1100	1/4 hex	2.5-7	22-61.9	2.5-7	22-61.9	1.12	2.47	8.7	18.4	1/4	10	3/8
C	SD070-LR820-R90-A4H	1463644	820	1/4 hex	2.5-7	22-61.9	2.5-7	22-61.9	1.12	2.47	8.7	18.4	1/4	10	3/8
C	SD070-LR510-R90-A4H	1463634	510	1/4 hex	2.5-7	22-61.9	2.5-7	22-61.9	1.12	2.47	8.7	18.4	1/4	10	3/8
C	SD070-LR320-R90-A4H	1463624	320	1/4 hex	2.5-7	22-61.9	2.5-7	22-61.9	1.12	2.47	8.7	18.4	1/4	10	3/8
C	SD070-LB1100-R90-A4S	1463454	1100	1/4 sq	2.5-7	22-61.9	2.5-7	22-61.9	1.11	2.45	8.7	18.4	1/4	10	3/8
C	SD070-LB820-R90-A4S	1463444	820	1/4 sq	2.5-7	22-61.9	2.5-7	22-61.9	1.11	2.45	8.7	18.4	1/4	10	3/8
C	SD070-LB510-R90-A4S	1463434	510	1/4 sq	2.5-7	22-61.9	2.5-7	22-61.9	1.11	2.45	8.7	18.4	1/4	10	3/8
C	SD070-LB320-R90-A4S	1463424	320	1/4 sq	2.5-7	22-61.9	2.5-7	22-61.9	1.11	2.45	8.7	18.4	1/4	10	3/8
C	SD070-LR1100-R90-A4S	1463694	1100	1/4 sq	2.5-7	22-61.9	2.5-7	22-61.9	1.11	2.45	8.7	18.4	1/4	10	3/8
C	SD070-LR820-R90-A4S	1463684	820	1/4 sq	2.5-7	22-61.9	2.5-7	22-61.9	1.11	2.45	8.7	18.4	1/4	10	3/8
C	SD070-LR510-R90-A4S	1463674	510	1/4 sq	2.5-7	22-61.9	2.5-7	22-61.9	1.11	2.45	8.7	18.4	1/4	10	3/8
C	SD070-LR320-R90-A4S	1463664	320	1/4 sq	2.5-7	22-61.9	2.5-7	22-61.9	1.11	2.45	8.7	18.4	1/4	10	3/8
D	SD097-LB1080-R90-A10S	1463584	1080	3/8 sq	3-9.7	26.5-85.8	3-9.7	26.5-85.8	1.41	3.11	8.7	18.4	1/4	10	3/8
D	SD130-LB600-R90-A10S	1463574	600	3/8 sq	4.5-12	39.8-106	4.5-12	39.8-106	1.41	3.11	8.7	18.4	1/4	10	3/8
D	SD209-LB370-R90-A10S	1463564	370	3/8 sq	6-19	53.1-168	6-19	53.1-168	1.50	3.31	8.7	18.4	1/4	10	3/8
D	SD097-LR1080-R90-A10S	1463724	1080	3/8 sq	3-9.7	26.5-85.8	3-9.7	26.5-85.8	1.41	3.11	8.7	18.4	1/4	10	3/8
D	SD130-LR600-R90-A10S	1463714	600	3/8 sq	4.5-12	39.8-106	4.5-12	39.8-106	1.41	3.11	8.7	18.4	1/4	10	3/8
D	SD209-LR370-R90-A10S	1463704	370	3/8 sq	6-19	53.1-168	6-19	53.1-168	1.50	3.31	8.7	18.4	1/4	10	3/8

Инструменты с прямым приводом - С угловыми головками

от 1,5 до 105 Нм - от 60 до 800 об/мин

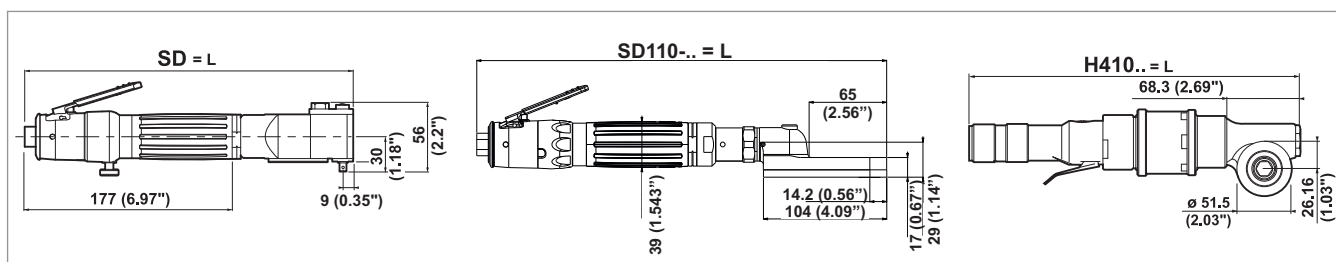

SD - Значения останавливающего момента (Нм) при использовании регулятора, артикул 81223 ▶▶▶ **Аксессуары: смотреть страницу 106**

МОДЕЛЬ	ПОЛОЖЕНИЕ РЕГУЛЯТОРА						Открыт
	1	2	3	4	5	6	
Давление на входе - 6.3 бар							
SD130-LB500-D90-A4S	3.2	3.5	5.3	7.0	10.0	12.5	13.0
SD096-LB800-D90-A4S	2.6	2.8	4.0	5.5	7.3	9.0	9.6
Давление на входе - 4.0 бар							
SD130-LB500-D90-A4S	2.0	2.7	3.0	4.2	6.0	8.2	9.0
SD096-LB800-D90-A4S	1.5	1.7	2.5	3.0	4.5	5.5	6.0

H410 - Значения останавливающего момента (Нм) при использовании регулятора, артикул 81223

МОДЕЛЬ	ПОЛОЖЕНИЕ РЕГУЛЯТОРА									
	10%	20%	30%	40%	50%	60%	70%	80%	90%	Открыт
Давление на входе - 6.3 бар										
H410-N-500	3	6	9	12	15	18	21	24	27	30
H410-N-350	5	9	14	18	23	27	32	36	41	45
H410-N-150	8	16	24	32	40	48	56	64	72	80
H410-N-90	16	32	48	63	79	95	-	-	-	-
H410-N-60	20	40	60	80	-	-	-	-	-	-
Давление на входе - 4.0 бар										
H410-N-500	2	4	6	8	9	11	13	15	17	19
H410-N-350	3	6	9	11	14	17	20	23	26	28
H410-N-150	5	10	15	20	25	30	35	40	45	50
H410-N-90	10	20	30	40	50	60	70	80	90	100
H410-N-60	4	30	45	60	75	90	105	-	-	-

Макс. останавливающий момент составляет 105Нм. Показатели могут отличаться от указанных выше в зависимости от используемого регулятора.

Данные получены на пневмомагистрали со смазкой. Указанные моменты являются ориентировочными.

* Запрещено использовать без регулятора при давлении выше 4 Бар.

** Запрещено использовать без регулятора при давлении выше 2 Бар.

H410-N – При использовании шуруповертов с прямым приводом настоятельно рекомендуется оснащать устройства реактивной штангой для компенсации возможно высокого реактивного момента и во избежание травм оператора.

РИС.	МОДЕЛЬ	Артикул	СКОРОСТЬ ХОЛ.ХОДА		КРУТЯЩИЙ МОМЕНТ		ДЛИНА L		ВЕС		ПОТОК ВОЗДУХА		ПОДВОД ВОЗДУХА		ВНУТР. Ø ШЛАНГА	
			об/мин	дюймы	Нм	дюймофунты	мм	дюймы	кг	фунты	l/s	кфм	дюймы	мм	дюймы	
A	SD130-LB500-D90-A4S	1465974	500	1/4 sq	2-13	17.7-115	326	12.8	1.08	2.38	8.7	18.4	1/4	10	3/8	
A	SD096-LB800-D90-A4S	1465984	800	1/4 sq	1.5-9.6	13.3-85	326	12.8	1.08	2.38	8.7	18.4	1/4	10	1/4	
B	SD110-LX450	205 148 131 4	450	0.445 hex	1.5-11.8	13.3-104	346	13.6	1.34	2.95	8.5	18.0	1/4	10	1/4	
C	H410-N-500	1302374	500	0.525 hex	3-30	26.6-265	319	12.6	1.70	3.74	17.9	37.9	3/8	12	1/2	
C	H410-N-350	1302454	350	0.525 hex	4.5-45	39.8-398	319	12.6	1.70	3.74	17.9	37.9	3/8	12	1/2	
C	H410-N-150	1302534	150	0.525 hex	8-80	70.8-708	358	14.1	2.00	4.41	17.9	37.9	3/8	12	1/2	
C	H410-N-90*	1302614	90	0.525 hex	10-105	88.5-929	358	14.1	2.00	4.41	13.2	27.9	3/8	12	1/2	
C	H410-N-60**	1302794	60	0.525 hex	10-105	88.5-929	358	14.1	2.00	4.41	13.2	27.9	3/8	12	1/2	

Инструменты вороткового типа и инструменты с открытым зевом - с угловыми головками

от 4 до 41 Нм - от 240 до 430 об/мин



МОДЕЛЬ	ЗЕВ		E		F		G		H	
	мм	дюйм	мм	дюйм	мм	дюйм	мм	дюйм	мм	дюйм
SH330-LB430-CE13-CC53	13	0.51	19	0.75	32	1.26	N/A		52.8	2.07
SH410-LB400-CE17-CC68	17	0.67	19	0.75	39	1.54	N/A		67.6	2.66
SH330-LB330-OE11-CC53	11	0.43	18	0.71	40	1.57	10.4	0.41	52.9	2.08
SH330-LB330-OE11-CC75	11	0.43	18	0.71	40	1.57	10.4	0.41	75.3	2.96
SH330-LB330-OE13-CC53	13	0.51	18	0.71	40	1.57	10.4	0.41	52.9	2.08
SH330-LB330-OE13-CC75	13	0.51	18	0.71	40	1.57	10.4	0.41	75.3	2.96
SD160-LB240-S-OE17-CC92	17	0.67	14	0.55	48	1.89	12	0.47	91.5	3.60
SD160-LB240-S-OE13-CC80	13	0.51	12	0.47	38	1.49	7	0.27	79.6	3.13
SD160-LB240-S-OE12-CC80	12	0.47	12	0.47	38	1.49	7	0.27	79.6	3.13
SD160-LB240-S-OE10-CC80	10	0.39	12	0.47	38	1.49	7	0.27	79.6	3.13

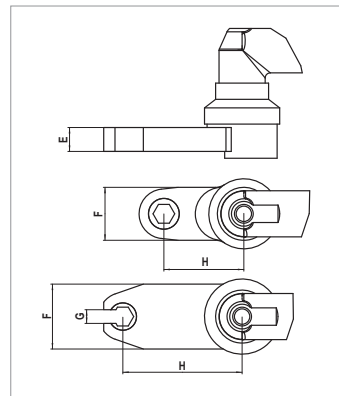

- * в качестве опции предлагаются головки до 14 мм.
- * возможно использование удлиненных головок.
- * в случаях, не указанных в данном каталоге, свяжитесь с вашим местным специалистом по сбыту продукции компании Desoutter.

Аксессуары: смотреть страницу 106

РИС.	МОДЕЛЬ	Артикул	СКОРОСТЬ ХОЛОСТОГО ХОДА		ЗЕВ		КРУТЯЩИЙ МОМЕНТ		ДЛИНА		ВЕС		ПОТОК ВОЗДУХА		ПОДВОД ВОЗДУХА		ВНУТР. Ø ШЛАНГА	
			об/мин	мм	Нм	дюймфунт	мм	дюйм	кг	фунт	л/с	кфм	дюймы	мм	дюйм			

ОТКЛЮЧАЕМЫЙ ИНСТРУМЕНТ ВОРОТКОВОГО ТИПА

A	SH330-LB430-CE13-CC53	205 147 815 4	430	13	16-33	142-212	508	20.0	2.6	5.7	18	38.1	1/4	10	3/8
A	SH410-LB400-CE17-CC68	205 147 817 4	400	17	18-41	159-363	600	23.6	3.9	8.6	28	59.3	1/2	10	3/8

ОТКЛЮЧАЕМЫЙ ИНСТРУМЕНТ С ОТКРЫТЫМ ЗЕВОМ

B	SH330-LB330-OE11-CC53	205 147 818 4	330	11	16.5-33	146-292	498.3	19.6	2.7	5.9	18	38.1	1/4	10	3/8
B	SH330-LB330-OE11-CC75	205 147 819 4	330	11	16.5-33	146-292	498.3	19.6	2.7	5.9	18	38.1	1/4	10	3/8
B	SH330-LB330-OE13-CC53	205 147 820 4	330	13	16.5-33	146-292	520.7	20.5	2.8	6.2	18	38.1	1/4	10	3/8
B	SH330-LB330-OE13-CC75	205 147 821 4	330	13	16.5-33	146-292	520.7	20.5	2.8	6.2	18	38.1	1/4	10	3/8

ОТКЛЮЧАЕМЫЙ ИНСТРУМЕНТ С ОТКРЫТЫМ ЗЕВОМ

C	SD160-LB240-S-OE17-CC92	1463594	240	17	7-16	62-142	453	17.8	1.9	4.2	8.7	18.4	1/4	10	3/8
C	SD160-LB240-S-OE13-CC80	1463604	240	13	7-16	62-142	453	17.8	1.8	4.0	8.7	18.4	1/4	10	3/8
C	SD160-LB240-S-OE12-CC80	1463614	240	12	7-16	62-142	453	17.8	1.8	4.0	8.7	18.4	1/4	10	3/8
C	SD160-LB240-S-OE10-CC80	1463734	240	10	7-16	62-142	453	17.8	1.8	4.0	8.7	18.4	1/4	10	3/8
•	SD160-LB240-S-OE	1464474	240	3/8" Sq	7-16	62-142			1.5	3.3	8.7	18.4	1/4	10	3/8

Отключаемый инструмент с контролем момента

от 0,5 до 16 Нм - от 320 до 3500 об/мин



Сигнал

Когда инструмент находится в работе, выход М5 генерирует сигнал. Сигнал прекращается при срабатывании муфты.

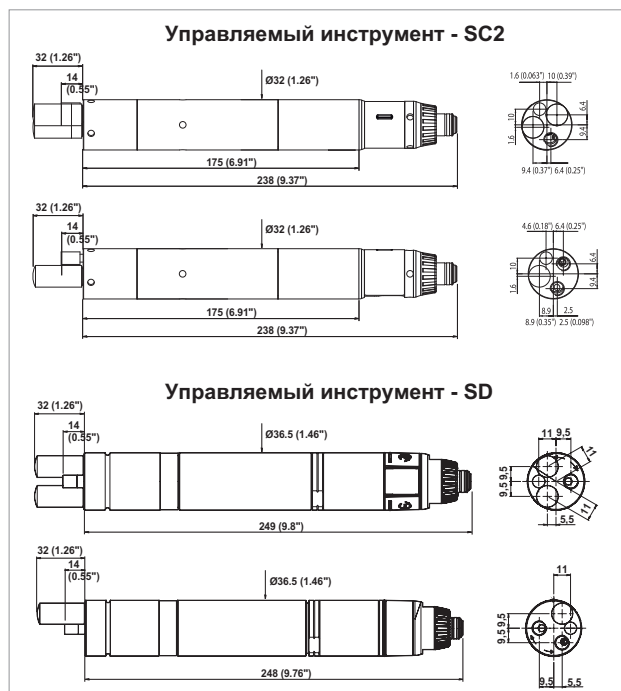

Аксессуары: смотреть страницу 107

РИС.	МОДЕЛЬ	АРТИКУЛ	СКОРОСТЬ	ШЕСТИГР.	КРУТЯЩИЙ		УСТАНОВЛЕННАЯ		ВЕС		ПОТОК		ПОДВОД	ВНУТР. Ø	
			ХОЛ.ХОДА	ХВОСТОВИК	МОМЕНТ	ПРУЖИНА	ВОЗДУХА	ВОЗДУХА	ВНУТРА	ШЛАНГА					
			об/мин	дюймы	Нм	футлофунт	Нм	футлофунт	кг	фунт	л/с	кфм	дюймы	мм	дюйм
ПУСК НАЖАТИЕМ - ОТКЛЮЧЕНИЕ - ОДНОСТОРОННЕЕ ВРАЩЕНИЕ															
A	SC2-025-1AM2200-S4Q	205 147 426 4	2150	1/4	0.5-2.5	4.4-22	0.5-2.5	4.4-22.1	0.64	1.41	7	14.8	1/8	6	1/4
A	SC2-035-1AM1500-S4Q	205 147 425 4	1450	1/4	0.5-3.5	4.4-30.8	1.7-3.5	15-30.9	0.64	1.41	7	14.8	1/8	6	1/4
A	SC2-045-1AM1000-S4Q	205 147 424 4	1000	1/4	0.5-4.5	4.4-39.6	1.7-4.5	15-39.8	0.64	1.41	7	14.8	1/8	6	1/4
A	SC2-055-1AM700-S4Q	205 147 423 4	670	1/4	0.5-5.5	4.4-48.4	3-5.5	26.5-48.6	0.64	1.41	7	14.8	1/8	6	1/4
A	SC2-065-1AM500-S4Q	205 147 422 4	470	1/4	0.5-6.5	4.4-57.2	3-6.5	26.5-57.5	0.64	1.41	7	14.8	1/8	6	1/4
ПУСК НАЖАТИЕМ - ОТКЛЮЧЕНИЕ - С РЕВЕРСОМ															
B	SC2-025-2RM2200-S4Q	205 147 440 4	2150	1/4	0.5-2.5	4.4-22	0.5-2.5	4.4-22.1	0.64	1.41	7	14.8	1/8	6	1/4
B	SC2-035-2RM1500-S4Q	205 147 439 4	1450	1/4	0.5-3.5	4.4-30.8	1.7-3.5	15-30.9	0.64	1.41	7	14.8	1/8	6	1/4
B	SC2-045-2RM1000-S4Q	205 147 438 4	1000	1/4	0.5-4.5	4.4-39.6	1.7-4.5	15-39.8	0.64	1.41	7	14.8	1/8	6	1/4
B	SC2-055-2RM700-S4Q	205 147 437 4	670	1/4	0.5-5.5	4.4-48.4	3-5.5	26.5-48.6	0.64	1.41	7	14.8	1/8	6	1/4
B	SC2-065-2RM500-S4Q	205 147 436 4	470	1/4	0.5-6.5	4.4-57.2	3-6.5	26.5-57.5	0.64	1.41	7	14.8	1/8	6	1/4
ПУСК НАЖАТИЕМ - ОТКЛЮЧЕНИЕ - ОДНОСТОРОННЕЕ ВРАЩЕНИЕ															
C	SD023-1AM3500-S4Q	1464254	3500	1/4	1.0-2.3	8.8-20.4	1.0-2.3	8.8-20.4	0.92	2.03	8.7	18.4	1/8	10	3/8
C	SD035-1AM2200-S4Q	1464244	2200	1/4	1.0-3.5	8.8-31	1.0-3.5	8.8-30.9	0.92	2.03	8.7	18.4	1/8	10	3/8
C	SD055-1AM1470-S4Q	1464234	1470	1/4	2.0-5.5	18-48.7	2.0-5.5	18-48.7	0.92	2.03	8.7	18.4	1/8	10	3/8
C	SD075-1AM1100-S4Q	1464224	1100	1/4	2.5-7.5	22-66.4	2.5-7.5	22-66.4	0.92	2.03	8.7	18.4	1/8	10	3/8
C	SD100-1AM820-S4Q	1464214	820	1/4	3.5-10	31-88.5	3.5-10	31-88.5	0.92	2.03	8.7	18.4	1/8	10	3/8
C	SD140-1AM510-S4Q	1464204	510	1/4	3.5-14	31-124	3.5-10	31-88.5	0.92	2.03	8.7	18.4	1/8	10	3/8
C	SD160-1AM320-S4Q	1464194	320	1/4	3.5-16	31-142	3.5-10	31-88.5	0.92	2.03	8.7	18.4	1/8	10	3/8
ПУСК НАЖАТИЕМ - ОТКЛЮЧЕНИЕ - С РЕВЕРСОМ															
D	SD023-2RM3500-S4Q	1464324	3500	1/4	1.0-2.3	8.8-20.4	1.0-2.3	8.8-20.4	0.92	2.03	8.7	18.4	1/8	10	3/8
D	SD035-2RM2200-S4Q	1464314	2200	1/4	1.0-3.5	8.8-31	1.0-3.5	8.8-30.9	0.92	2.03	8.7	18.4	1/8	10	3/8
D	SD055-2RM1470-S4Q	1464304	1470	1/4	2.0-5.5	18-48.7	2.0-5.5	18-48.7	0.92	2.03	8.7	18.4	1/8	10	3/8
D	SD075-2RM1100-S4Q	1464294	1100	1/4	2.5-7.5	22-66.4	2.5-7.5	22-66.4	0.92	2.03	8.7	18.4	1/8	10	3/8
D	SD100-2RM820-S4Q	1464284	820	1/4	3.5-10	31-88.5	3.5-10	31-88.5	0.92	2.03	8.7	18.4	1/8	10	3/8
D	SD140-2RM510-S4Q	1464274	510	1/4	3.5-14	31-124	3.5-10	31-88.5	0.92	2.03	8.7	18.4	1/8	10	3/8
D	SD160-2RM320-S4Q	1464264	320	1/4	3.5-16	31-142	3.5-10	31-88.5	0.92	2.03	8.7	18.4	1/8	10	3/8

ПРЯМЫЕ - ПУСК НАЖАТИЕМ КНОПКИ/РЫЧАГА

АКСЕССУАРЫ В КОМПЛЕКТЕ

ПОЗИЦИЯ	2A89	SB	SC2	SD
• Подвесная петля (петли)	280903	443703	205 049 537 3	467003
• Подвесная петля, внутренняя			205 051 289 3	
• Выпускной шланг	280913	443723	205 049 584 3	467073
• Ключи регулировки муфты	292583	446583	205 050 785 3	29932
1 Короткий рычаг (модели с рычажным пуском)			205 052 020 3	
2 Цветные кольца			205 049 590 3	
3 Боковая рукоятка в сборе				467033

ДОПОЛНИТЕЛЬНЫЕ АКСЕССУАРЫ

ПОЗИЦИЯ	2A89	SB	SC2	SD
3 Боковая рукоятка в сборе			205 052 175 3	
• Держатель для двусторонних бит			205 052 883 3	465523

Балансиры и держатель

4 Пружинный подвесной балансир	52542	50522	50522	52862
5 Балансир для катушки шланга	52552	50552	50552	50562
6 Нереактивный самоблокируемый балансир			54422	54432
7 Держатель для инструмента DTH-42	107892	107892	107892	107892

Настольные штативы (полная информация - на стр. 136-143)

8 Линейная штанга D53-25 (зажим для инструмента включен)	615 810 701 0	615 810 701 0	615 810 701 0	615 810 701 0
8 Линейная штанга D53-25X (зажим для инструмента включен)	615 810 703 0	615 810 703 0	615 810 703 0	615 810 703 0
9 Складная штанга D53-25S (зажим для инструмента включен)	615 810 708 0	615 810 708 0	615 810 708 0	615 810 708 0
10 Балансирующая штанга D57	408903	408903	408903	408903
• Зажим для инструмента	615 396 614 0	615 396 614 0	615 396 614 0	615 396 614 0
10 Балансирующая штанга D57X	408913	408913	408913	408913
• Зажим для инструмента	615 396 614 0	615 396 614 0	615 396 614 0	615 396 614 0
11 Балансирующая штанга D58	408923	408923	408923	408923
• Зажим для инструмента	615 396 614 0	615 396 614 0	615 396 614 0	615 396 614 0
12 Настольная поворотная штанга для использования с балансиром	66542	66542	66542	66542
13 Телескопическая реактивная штанга TRA12			(см. страницу 141)	
13 Телескопическая реактивная штанга TRA25			(см. страницу 141)	

Вакуумный держатель - Заказ комплекта держателя, Рукава искателя и Источника вакуума

14 Комплект вакуумного держателя (пружина только для 2A89)	280443	108892		108892
15 Рукав искателя - Пластик		464093		464093
• Рукав искателя - Сталь	88992	464103		464103
16 Источник вакуума дл. балансир DU (модели с рычажным пуском)				51482
17 Источник вакуума AV201 для использования с узлом Фильтр/Регулятор				112063

Прочее

18 Смещенный отвод выхлопа воздуха				205 047 623 3
• Кожух муфты 7/8" левая резьба 320-1470 об/мин				205 047 478 3
• Кожух муфты 7/8" левая резьба 2200-3500 об/мин				205 047 479 3
• Кожух муфты без антиударной защиты, M20x1.0 левая резьба, 320-1470 об/мин				465463
• Кожух муфты без антиударной защиты, M20x1.0 левая резьба, 32200-3500 об/мин				465443

ПИСТОЛЕТНАЯ РУКОЯТКА И НЛТ

АКСЕССУАРЫ В КОМПЛЕКТЕ

	SCBP	SBP	SCP SCPT	SDP SDT
• Подвесная петля (петли)	307683	307683	307683	473153
• Боковая рукоятка (320 и 1470 об/мин)				467033
• Ключи регулировки муфты (320 - 1470 об/мин)	205 047 988 3	446583	29932	29932
• Ключи регулировки муфты (2200 - 3500 об/мин)				467293

ДОПОЛНИТЕЛЬНЫЕ АКСЕССУАРЫ

	SBP SCBP	SCP SCPT	SDP SDT
--	-------------	-------------	------------

Балансиры и держатель

1 Пружинный подвесной балансир	52862	52862	52862
2 Балансир для катушки шланга	50552	50552	50562
• Комплект для модификации балансир для катушки шланга	107403	107403	115193
3 Нереактивный самоблокируемый балансир	54422	54422	54432
4 Держатель для инструмента DTH-42	107892	107892	107892

Настольные штативы (полная информация - на стр. 142-143)

5 Пантограф D59	408933	408933	408933
-----------------	--------	--------	--------

Прочее

6 Настольная поворотная штанга для использования с балансиром	66542	66542	66542
7 Боковая рукоятка	70442	70442	467033

ПРЯМОЙ ПРИВОД

АКСЕССУАРЫ В КОМПЛЕКТЕ

	SDP	SD	H410
• Подвесная петля (петли)	473153		467003
• Боковая рукоятка	467033		
• Выпускной шланг		467073	

ДОПОЛНИТЕЛЬНЫЕ АКСЕССУАРЫ

ПОЗИЦИЯ	SDP	SD	H410
• Регулятор потока воздуха	81223	81223	
Балансиры и держатель			
1 Пружинный подвесной балансир	52862	50532	50542
2 Балансир для катушки шланга	50562	50562	
3 Нереактивный самоблокируемый балансир	54432	54432	54442
4 Держатель для инструмента DTH-42	107892	107892	
Подвесная дужка			
5 Подвесная дужка		70082	615 571 050 0
• Поворотная подвесная дужка			615 396 229 0

Настольные штативы (полная информация - на стр. 142-143)

6 Пантограф D59	408933		
-----------------	--------	--	--

Прочее

7 Боковая рукоятка	467033		
• Смещенный отвод выхлопа воздуха		205 047 623 3	
8 Настольная поворотная штанга	66542	66542	66542
• Адаптер квадратного привода 3/8", длиной 48 мм (1.89")			14422
• Адаптер квадратного привода 1/2", длиной 46 мм (1.81")			14442
• Адаптер квадратного привода 1/2", длиной 76 мм (2.99")			14482
• Выхлопной коллектор			72163



АВТОРЕВЕРС

АКСЕССУАРЫ В КОМПЛЕКТЕ

	SD
• Подвесная петля (петли)	467003
• Боковая рукоятка	467033
• Ключи регулировки муфты	29932

ДОПОЛНИТЕЛЬНЫЕ АКСЕССУАРЫ

ПОЗИЦИЯ	SD
Установка резьбовых вкладышей	
1 Комплект M3 x 0.5	76552
1 Комплект M4 x 0.7	76562
1 Комплект M5 x 0.8	76572
1 Комплект M6 x 1.0	76582
1 Комплект M8 x 1.25	76592

Нарезание/очистка слепых отверстий – требуется 3 детали

• Адаптер головок*	465513
2 Резбовой адаптер	96743
3 Патрон 8 мм (5/16")	28942

Балансиры и держатель инструмента

4 Пружинный подвесной балансир	50532
5 Нереактивный самоблокируемый балансир	54432
6 Держатель для инструмента DTH-42	107892

Настольные штативы (полная информация - на стр. 142-143)

7 Балансирующая штанга D57	408903
• Зажим для инструмента	615 396 614 0
7 Балансирующая штанга D57X	408913
• Зажим для инструмента	615 396 614 0
8 Балансирующая штанга D58	408923
• Зажим для инструмента	615 396 614 0
9 Настольная поворотная штанга для использования с балансиром	66542
10 Телескопическая реактивная штанга TRA25	(see page 141)

* Также доступны для заказа: кожух муфты, артикул 465453, + шайба, артикул 467113



УГЛОВАЯ ГОЛОВКА

АКСЕССУАРЫ В КОМПЛЕКТЕ

	SC	SD	SH
• Подвесная петля (петли)	39433/280893	467003	
• Выпускной шланг	396553	467073	
• Регулировочные ключи	29932	29932	205 050 785 3
• Ниппель воздушного шланга			205 051 239 3

ДОПОЛНИТЕЛЬНЫЕ АКСЕССУАРЫ

ПОЗИЦИЯ	2D4872	SC	SD	SH
• Выпускной шланг для SH70/150/200/280/420/500/700/850				459813
• Выпускной шланг для SH1200/2000				205 050 181 3

Балансиры и держатель

1 Пружинный подвесной балансир	50532	52862	50532	
1 Пружинный подвесной балансир для SH70/150/200/280				52862
2 Пружинный подвесной балансир для SH420 до SH2000				50052
3 Балансир для катушки шланга	50562	50552	50562	
3 Балансир для катушки шланга для SH70/150/200/280				50562
4 Нерактивный самоблокируемый балансир	54432	54422	54432	
4 Нерактивный самоблокируемый балансир для SH70/150/200/280				54432

Подвесная дужка

• Подвесная дужка	95842	70082		
-------------------	-------	-------	--	--

Подвесная петля (петли)

5 Подвесная петля для SH70/150/200/280				205 051 632 3
5 Подвесная петля для SH420/500/700/850				205 051 113 3
5 Подвесная петля для SH1200/2000				615 396 562 0

Поворотные петли

6 Поворотная петля для SH420/500/750/850				205 051 115 3
6 Поворотная петля для SH1200/2000				205 051 232 3

Настольные штативы (полная информация - на стр. 142-143)

7 Линейная штанга D53-25 (зажим для инструмента включен)	615 810 701 0	615 810 701 0	4615 810 701 0	615 810 704 0
7 Линейная штанга D53-25X (зажим для инструмента включен)	615 810 703 0	615 810 703 0	615 810 703 0	
8 Складная штанга D53-25S (зажим для инструмента включен)	615 810 707 0	615 810 707 0	615 810 707 0	615 810 709 0

Настольные штативы (полная информация - на стр. 142-143)

9 D57 Балансирующая штанга	408903	408903	408903	
• Зажим для инструмента	615 396 614 0	615 396 614 0	615 396 614 0	
9 D57X Балансирующая штанга	408913	408913	408913	
• Зажим для инструмента	615 396 614 0	615 396 614 0	615 396 614 0	
10 D58 Балансирующая штанга	408923	408923	408923	
• Зажим для инструмента	615 396 614 0	615 396 614 0	615 396 614 0	
11 Телескопическая реактивная штанга TRA12			(see page 141)	
11 Телескопическая реактивная штанга TRA25			(see page 141)	

Прочее

• Смещенный отвод выхлопа воздуха			205 047 623 3	
• Настольная поворотная штанга	66542	66542	66542	66542
12 Защитный кожух для SH70/150/200/280				205 011 426 2
12 Защитный кожух для SH420/500				205 050 182 3
12 Защитный кожух для SH700/850				205 050 235 3
12 Защитный кожух для SH1200/2000				205 050 252 3
13 Реактивная штанга в сборе для SH850/1200/2000				205 051 121 3
14 Набор обратной связи для SH70 (для связи с FAS)				205 011 424 2
14 Набор обратной связи для SH150/200/280 (для связи с FAS)				205 011 425 2
14 Набор обратной связи для SH420/500/700/850 (для связи с FAS)				205 050 175 3
14 Набор обратной связи для SH1200/2000 (для связи с FAS)				205 050 176 3

ИНСТРУМЕНТЫ С ОТКРЫТЫМ ЗЕВОМ

АКСЕССУАРЫ В КОМПЛЕКТЕ

	SD
• Подвесная петля (петли)	467003
• Выхлопной шланг	467073
• Ключи регулировки муфты	29932

ДОПОЛНИТЕЛЬНЫЕ АКСЕССУАРЫ

ПОЗИЦИЯ	SD
---------	----

Балансиры

1 Пружинный подвесной балансир	50542
2 Балансир для катушки шланга	50562
3 Нерактивный самоблокируемый балансир	54442

Подвесная дужка

4 Подвесная дужка	70082
-------------------	-------

Настольные штативы (полная информация - на стр. 142-143)

5 Балансирующая штанга D57	408903
• Зажим для инструмента	615 396 614 0
5 Балансирующая штанга D57X	408913
• Зажим для инструмента	615 396 614 0
6 Балансирующая штанга D58	408923
• Зажим для инструмента	615 396 614 0

Прочее

• Смещенный отвод выхлопа воздуха	205 047 623 3
• Настольная поворотная штанга	66542



ИНСТРУМЕНТЫ С КОНТРОЛЕМ МОМЕНТА

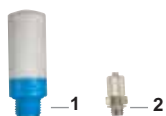

АКСЕССУАРЫ В КОМПЛЕКТЕ

ПОЗИЦИЯ	SC2 / SD
1 Глушитель	205 045 792 3
2 Прямой фитинг	205 044 497 3

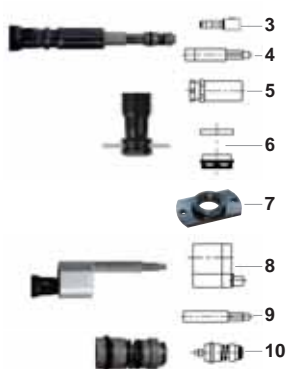

ДОПОЛНИТЕЛЬНЫЕ АКСЕССУАРЫ

ПОЗИЦИЯ	Артикул
• Подпружиненные валы и опоры подшипника (включая 3, 4, 5)	
3 Адаптер для бит	103782
4 Подпружиненный вал 25 мм (1")	108342
5 Опора вала и фронтальные крепления	108412
6 Фронтальные крепления	205 052 876 3
7 Фланец M20	205 052 875 3
• Смещенная головка и подпружиненный вал (включая 8, 9)	
8 Смещенная головка, смещение 30 мм (1.18")	384993
9 Подпружиненный вал - шаг 25 мм (1")	108342
10 Переходник квадрат 3/8" - шестигранник 1/4"	108322

Импульсный инструмент - Отключаемый и Неотключаемый инструмент

5 до 450 Нм - от 2800 до 10000 об/мин



Подвод воздуха: Все модели 1/4» NPT

РИС.	МОДЕЛЬ	Артикул	СКОРОСТЬ ХОЛОСТОГО ХОДА	ХВОСТОВИК	КРУТЯЩИЙ МОМЕНТ		РАЗМЕРЫ			ВЕС		ПОТОК ВОЗДУХА		ВНУТР. ø ШЛАНГА				
					об/мин	дюймы	Нм	футлофунты	L	X	H	кг	фунт	л/с	кфм	мм	дюйм	
Неотключаемый																		
A	PTF020-T6700-I4Q	615 172 101 0	6700	1/4 Hex	9-20	6.6-14.7	140	5.5	22	0.87	169	6.6	0.80	1.7	6.0	12.7	6	1/4
A	PTF028-T6300-I4Q	615 172 102 0	6300	1/4 Hex	16-28	11.8-20.7	140	5.5	22	0.87	169	6.6	0.80	1.7	6.7	14.1	6	1/4
A	PTF035-T6700-I4Q	615 172 103 0	6700	1/4 Hex	20-35	14.7-25.8	152	6.0	22	0.87	169	6.6	0.80	1.7	7.0	14.8	10	3/8
B	PTF024-T6700-I10S	615 172 072 0	6700	3/8 Sq	16-24	11.8-17.7	139.5	5.5	22	0.87	165.7	6.5	0.79	1.7	6.0	12.7	6	1/4
B	PTF040-T6300-I10S	615 172 074 0	6300	3/8 Sq	20-40	14.7-29.5	139.5	5.5	22	0.87	165.7	6.5	0.79	1.7	6.7	14.2	10	3/8
B	PTF056-T6700-I10S	615 172 075 0	6700	3/8 Sq	28-56	20.7-41.3	151.5	5.9	22	0.87	165.7	6.5	0.83	1.8	7.0	14.8	10	3/8
B	PTF060-T6100-I10S	615 172 076 0	6100	3/8 Sq	36-60	26.5-44.2	155	6.1	24	0.94	170.0	6.7	1.02	2.2	10.0	21.2	10	3/8
B	PTF096-T4600-I13S	615 172 077 0	4600	1/2 Sq	52-96	38.3-70.8	173	6.8	27	1.06	175.0	6.9	1.45	3.2	10.8	22.9	10	3/8
B	PTF136-T5000-I13S	615 172 078 0	5000	1/2 Sq	80-136	59-100	182.5	7.2	29.5	1.16	186.5	7.3	1.80	4.0	13.3	28.2	10	3/8
B	PTF172-T3800-I13S	615 172 079 0	3800	1/2 Sq	120-172	88-127	191.5	7.6	32	1.26	192.0	7.6	2.10	4.6	14.2	30.1	10	3/8
Отключаемый																		
A	PTF012-T6200-S4Q	615 172 104 0	6200	1/4 Hex	5-12	3.6-8.8	181	7.1	22	0.87	169	6.6	1.00	2.2	6.7	14.1	6	1/4
A	PTF022-T6500-S4Q	615 172 105 0	6500	1/4 Hex	11-22	8.1-16.2	181	7.1	22	0.87	169	6.6	1.00	2.2	7.5	15.9	6	1/4
A	PTF028-T6300-S4Q	615 172 106 0	6300	1/4 Hex	19-28	14.0-20.5	193	7.6	22	0.87	169	6.6	1.00	2.2	9.2	19.4	10	3/8
C	PTF012-T6200-S10S	615 172 081 0	6200	3/8 Sq	5-12	3.7-8.8	180.5	5.5	22	0.87	164.3	6.5	0.97	2.1	6.7	14.1	6	1/4
C	PTF024-T6500-S10S	615 172 084 0	6500	3/8 Sq	11-24	8.1-17.7	180.5	5.5	22	0.87	164.3	6.5	0.97	2.1	7.5	15.9	10	3/8
C	PTF035-T6300-S10S	615 172 087 0	6300	3/8 Sq	22-35	16.2-25.8	192.5	5.9	22	0.87	164.3	6.5	1.00	2.2	9.2	19.4	10	3/8
D	PTF060-T6100-S10S	615 172 088 0	6100	3/8 Sq	30-55	22.1-40.6	189.5	6.1	24	0.94	169.0	6.7	1.10	2.4	10	21.1	10	3/8
D	PTF085-T4800-S13S	615 172 089 0	4800	1/2 Sq	50-85	36.9-62.7	208.5	6.8	27	1.06	175.0	6.9	1.60	3.5	11.3	24.0	10	3/8
D	PTF130-T4500-S13S	615 172 090 0	4500	1/2 Sq	70-120	51.6-88.5	217.5	7.2	29.5	1.16	186.5	7.3	1.85	4.1	13.3	18.2	10	3/8
D	PTF165-T3400-S13S	615 172 091 0	3400	1/2 Sq	110-155	81-114	227.5	7.6	32	1.26	192.0	7.6	2.10	4.6	14.2	30.0	10	3/8

Инструмент разработан для рабочего давления 6.3 бар (90 фунтов на кв. дюйм (изб.))

Импульсный инструмент - Диапазон выбора

Неотключаемые

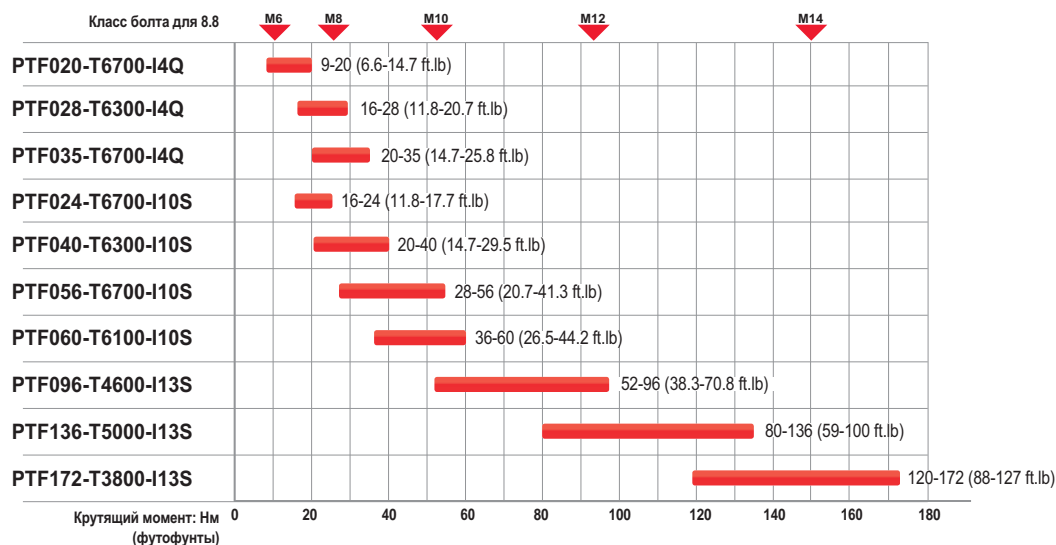

Отключаемые

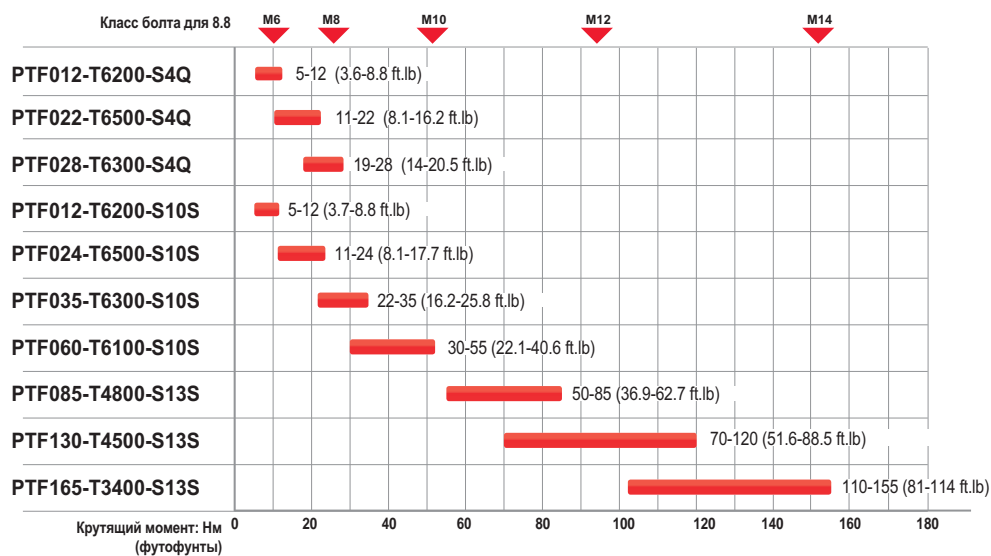

Аксессуары

АКСЕССУАРЫ В КОМПЛЕКТЕ

	Артикул
• Ниппель воздушного шланга PTF012/024/040	541 205 445 0
• Ниппель воздушного шланга (другие модели)	541 205 445 2
• Подвесная петля	541 205 847 4
• Шестигранный рожковый ключ	-
Импульсный неотключаемый	
• Защитный кожух для PTF024/040...	541 206 045 6
• Защитный кожух для PTF060..	541 205 866 9
• Защитный кожух для PTF056..	541 206 028 6
• Защитный кожух для PTF096..	541 205 847 4
• Защитный кожух для PTF136..	541 206 046 0
• Защитный кожух для PTF172..	541 206 046 1

АКСЕССУАРЫ В КОМПЛЕКТЕ

	Артикул
Импульсный отключаемый	
• Защитный кожух для PTF012/022/024...	541 206 045 0
• Защитный кожух для PTF035...	541 206 045 1
• Защитный кожух для PTF060...	541 206 045 2
• Защитный кожух для PTF085...	541 206 045 3
• Защитный кожух для PTF130...	541 206 045 4
• Защитный кожух для PTF165...	541 206 045 5

Импульсный инструмент - Отключаемый и Неотключаемый инструмент

от 5 до 450 Нм - от 2800 до 10000 об/мин



Подвод воздуха: Все модели 1/4" BSP, за исключением PT160/240/250/450: 3/8" BSP - NPT опционально

РИС	МОДЕЛЬ	Артикул	СКОРОСТЬ ХОЛ.ХОДА	ХВОСТОВИК	КРУТЯЩИЙ МОМЕНТ		РАЗМЕРЫ						ВЕС		ПОТОК ВОЗДУХА		ВНУТР. Ø ШЛАНГА			
					Нм	футлофунты	L	X		H		кг	фунт	л/с	кфм	мм	дюйм			
			об/мин	дюйм			мм	дюйм	мм	дюйм	мм	дюйм	мм	дюйм	кг	фунт	л/с	кфм	мм	дюйм
НЕОТКЛЮЧАЕМЫЙ																				
A	PT031-L10000-I10S	205 147 466 4	10000	3/8 квал.	20-31	15-23	221	8.7	22	0.87	-	-	0.7	1.5	8	17	8	5/16		
B	PT028-T9000-I4Q	205 147 789 4	9000	1/4 Hex	17-28	13-21	150	5.9	22	0.87	175	6.9	0.8	1.8	8	17	8	5/16		
C	PT031-T9000-I10S	205 147 467 4	9000	3/8 квал.	20-31	15-23	152	6.0	22	0.87	175	6.9	0.8	1.8	8	17	8	5/16		
C	PT052-T7000-I10S	205 147 468 4	7000	3/8 квал.	30-52	22-38	174	6.8	23	0.90	175	6.9	1.0	2.0	9	19	10	3/8		
D	PT070-T6000-I13S	205 147 469 4	6000	1/2 квал.	50-70	37-52	168	6.6	26	1.02	190	7.5	1.3	2.9	11	23	10	3/8		
D	PT110-T4500-I13S	205 147 470 4	4500	1/2 квал.	65-110	48-81	178	7.0	29	1.14	198	7.8	1.6	3.5	12	25	10	3/8		
D	PT160-T3500-I13S	205 147 471 4	3500	1/2 квал.	110-160	81-118	188	7.4	34	1.34	209	8.2	2.4	5.3	14	30	13	1/2		
E	PT240-T2800-I19S	205 147 472 4	2800	3/4 квал.	160-240	118-177	205	8.1	37	1.46	212	8.3	3.3	7.3	15	32	13	1/2		
ОТКЛЮЧАЕМЫЙ																				
F	PT010-T5500-S4Q	205 146 227 4	5500	1/4 Hex	5-10	4-7	205	8.1	21	0.80	178	7.0	0.95	2.1	6	13	8	5/16		
G	PT010-L5000-S4Q	205 146 225 4	5000	1/4 Hex	5-10	4-7	212	8.3	21	0.83	-	-	0.9	1.9	6	13	8	5/16		
F	PT014-T6000-S4Q	205 146 228 4	6000	1/4 Hex	8-14	6-10	205	8.1	21	0.83	178	7.0	1.0	2.2	6	13	8	5/16		
G	PT014-L6000-S4Q	205 146 226 4	6000	1/4 Hex	8-14	6-10	212	8.3	21	0.83	-	-	0.9	2.0	6	13	8	5/16		
H	PT025-T4500-S10S	205 147 462 4	4500	3/8 квал.	13-25	10-18	177	7.0	26	1.02	192	7.6	1.3	2.9	7	15	8	5/16		
I	PT025-L4500-S10S	205 147 463 4	4500	3/8 квал.	13-25	10-18	236	9.3	25	0.98	-	-	1.2	2.5	7	15	8	5/16		
H	PT035-T6000-S4Q	205 147 790 4	6000	1/4 Hex	20-36	15-26	175	6.9	26	1.02	192	7.6	1.4	3.0	8	17	8	5/16		
H	PT040-T6000-S10S	205 146 229 4	6000	3/8 квал.	22-40	16-29	177	7.0	26	1.02	192	7.6	1.4	3.0	8	17	8	5/16		
H	PT070-T4000-S13S	205 146 230 4	4000	1/2 квал.	32-70	24-51	192	7.6	29	1.14	200	7.9	1.8	4.0	10	21	10	3/8		
H	PT125-T3500-S13S	205 146 231 4	3500	1/2 квал.	62-125	46-92	201	7.9	34	1.34	211	8.3	2.4	5.3	12	25	10	3/8		
J	PT250-T4000-S19S	205 147 464 4	4000	3/4 квал.	125-250	92-185	216	8.5	37	1.46	215	8.5	3.3	7.2	20	42	13	1/2		
K	PT450-T3000-S19S	205 147 465 4	3000	3/4 квал.	225-450	166-332	202	8.0	42	1.65	229	9.0	4.3	9.5	22	46	13	1/2		

Инструмент разработан для рабочего давления 6.3 бар (90 фунтов на кв. дюйм (изб.))

Импульсный инструмент - Диапазон выбора

Неотключаемые

Класс болта для 8.8	Класс болта для 8.8				
	M5	M10	M12	M14	M16
PT031-L10000-I10S	20-31 (15-23 ft.lb)				
PT028-T9000-I4Q	17-28 (13-21 ft.lb)				
PT031-T9000-I10S	20-31 (15-23 ft.lb)				
PT052-T7000-I10S		30-52 (22-38 ft.lb)			
PT070-T6000-I13S			50-70 (37-52 ft.lb)		
PT110-T4500-I13S				65-110 (48-81 ft.lb)	
PT160-T3500-I13S					110-160 (81-118 ft.lb)
PT240-T2800-I19S					160-240 (118-177 ft.lb)

Крутящий момент: Нм (футлофунты) 10 20 30 40 50 60 70 80 100 150 200 250



Отключаемые

Класс болта для 8.8	Класс болта для 8.8									
	M5	M6	M8	M10	M12	M14	M16	M18	M20	
PT010-T5500-S4Q	5-10 (4-7 ft.lb)									
PT010-L5000-S4Q	5-10 (4-7 ft.lb)									
PT014-T6000-S4Q	8-14 (4-7 ft.lb)									
PT014-L6000-S4Q	8-14 (4-7 ft.lb)									
PT025-T4500-S10S	13-25 (10-18 ft.lb)									
PT025-L4500-S10S	13-25 (10-18 ft.lb)									
PT035-T6000-S4Q			20-36 (15-26 ft.lb)							
PT040-T6000-S10S			22-40 (16-29 ft.lb)							
PT070-T4000-S13S				32-70 (24-51 ft.lb)						
PT125-T3500-S13S					62-125 (46-92 ft.lb)					
PT250-T4000-S19S							125-250 (92-185 ft.lb)			
PT450-T3000-S19S								225-450 (166-332 ft.lb)		

Крутящий момент: Нм (футлофунты) 5 10 20 30 40 50 60 70 100 150 200 250 300 350 400 450

Аксессуары

АКСЕССУАРЫ В КОМПЛЕКТЕ

Артикул

- Ниппель воздушного шланга
- Регулировочная отвертка для всех моделей, **205 050 137 3**
- за исключением PT031/070/110/PT160/240

Импульсный неотключаемый

- Защитный кожух для PT031-T9000-I10S **205 051 325 3**
- Защитный кожух для PT052-T7000-I10S **205 051 324 3**
- Защитный кожух для PT070-T6000-I13S **205 051 328 3**
- Защитный кожух для PT110-T4500-I13S **205 051 329 3**
- Защитный кожух для PT160-T3500-I13S **205 051 326 3**
- Защитный кожух для PT240-T2800-I19S **205 051 327 3**

Импульсный отключаемый

- Защитный кожух для PT014-T6000-S4Q **205 051 331 3**
- Защитный кожух для PT025-T4500-S10S **205 051 328 3**
- Защитный кожух для PT040-T6000-S10S **205 051 328 3**
- Защитный кожух для PT070-T4000-S13S **205 051 463 3**
- Защитный кожух для PT125-T3500-S13S **205 051 464 3**
- Защитный кожух для PT250-T4000-S19S **205 051 468 3**
- Защитный кожух для PT450-T3000-S19S **205 050 929 3**

АКСЕССУАРЫ В КОМПЛЕКТЕ

Артикул

- Набор обратной связи для PT010-T/L.. / PT014-T/L.. **205 011 427 2**
PT025-T/L.. / PT040-T.. / PT070-T.. / PT125-T..
- Набор обратной связи для PT250-T.. / PT450-T.. **205 011 428 2**
- Подвесная петля для PT031L/010/014/025L **451463**
- Подвесная петля для PT010/014/031/052 **451393**
- Подвесная петля для PT025/040/070/110/125T **459843**
- Подвесная петля для PT160/240/250/450T **205 050 906 3**
- Выпускной шланг для PT031L **452243**
- Выпускной шланг для PT010/014/025L **459813**



Измерительная система

Delta 1D / Delta 6D / Delta 7D

Анализаторы Delta нового поколения — это компактный портативный прибор (весом всего 500 г) для контроля рабочих параметров всех типов промышленных сборочных инструментов. В комбинации со стандартными тензодатчиками крутящего момента Desoutter DRT или DST, это устройство способно выполнять калибровку импульсного инструмента, электрических и пневматических гайковертов, динамометрических ключей.

Данное устройство выпускается в трех модификациях:

- для измерения только крутящего момента (Delta 1D);
- для измерения крутящего момента и угла (Delta 6D);
- для измерения номинального крутящего момента, угла и остаточного крутящего момента с помощью динамометрического ключа DWTA (Delta 7D).

ОСНОВНЫЕ ХАРАКТЕРИСТИКИ

- **Экран:** Большой цветной экран отображает результаты измерений, графики крутящего момента и угла. Вы сможете анализировать статистические данные в режиме реального времени, ознакомиться с описанием инструментов и составить маршрут.
- **Возможность подключения устройств:** Разъем Ethernet и USB-порт позволяют обмениваться данными с программным обеспечением Delta QC, а интерфейс RS 232 необходим для калибровки контроллеров CVI II и CVI3, либо для подключения сканера штрих-кодов.
- **Питание:** Энергоемкая литиево-ионная батарея, рассчитана на 16 часов автономной работы, также возможно питание от внешнего источника.



Delta 1D / Delta 6D / Delta 7D



ОСНОВНЫЕ ХАРАКТЕРИСТИКИ	DELTA 1D	DELTA 6D	DELTA 7D
Тензодатчик			
Подключение к DRT4, DRT5, DST	✓	✓	✓
Подключение к DWT, DWTA			✓
Измерение угла		✓	✓
Встроенные функции			
Тестирование ключей	✓	✓	✓
Тестирование гайковертов	✓	✓	✓
Тестирование импульсных инструментов	✓	✓	✓
Количество инструментов	1	1000	1000
Программы затяжки Pset		1000	1000
Вычисление статистики	Мин, Макс, Средн.	См, Сmk (стандарты ISO, NF и CNOMO)	См, Сmk (стандарты ISO, NF и CNOMO) + SPC
Отображение результатов	1000	5000	5000
Построение графиков	10	10	10
Автокалибровка контроллеров CVI		✓	✓
Возможность подключения внешнего сканера штрих-кодов		✓	✓

МОДЕЛЬ	Артикул	ТРЕБОВАНИЯ К ПИТАНИЮ		ГЛУБИНА		РАЗМЕРЫ ШИРИНА		ВЫСОТА		ВЕС	
		СРОК СЛУЖБЫ	АККУМУЛЯТОРНОЙ БАТАРЕИ	ЗАРЯДНОЕ УСТРОЙСТВО	мм	дюймы	мм	дюймы	мм	дюймы	кг
Delta 1D	615 935 101 0	16	110/240	45	1.77	95	3.74	192	7.6	0.5	1.1
Delta 6D	615 935 102 0	16	110/240	45	1.77	95	3.74	192	7.6	0.5	1.1
Delta 7D	615 935 103 0	16	110/240	45	1.77	95	3.74	192	7.6	0.5	1.1

АКСЕССУАРЫ В КОМПЛЕКТЕ

	Артикул
• Аккумуляторная батарея Delta	615 936 142 0
• Универсальный блок питания	615 936 143 0



ДОПОЛНИТЕЛЬНЫЕ АКСЕССУАРЫ

ПОЗИЦИЯ	Артикул
1 Резиновый защитный чехол	615 936 141 0
• Переходник CMD и ST 4000	615 917 671 0
• Переходник CMD 5000	615 917 672 0
• Переходник RS232	615 917 670 0
• Переходник GSE 2500*	615 917 674 0
• Переходник GSE 8500T*	615 917 675 0
• Переходник GSE 8500T/A*	615 917 676 0
2 Демокейс Delta (пустой)	615 936 140 0
• Лицензионное ПО Delta QC - 1 пользователь	615 927 651 0
• Лицензионное П Delta QC - 5 пользователей	615 927 652 0
• Расширенное ПО Delta QC - 1 пользователь	615 927 653 0
• Расширенное ПО Delta QC - 5 пользователей	615 927 654 0

*Наличие оборудования в вашем регионе необходимо уточнять у регионального представителя компании Desoutter.



Цифровой динамометрический ключ серии Vision

для контроля крутящего момента и угла затяжки

Новый цифровой динамометрический ключ – это уникальное устройство, представляющее собой гибкое решение подходящее как для работы на производственной линии, так и для контроля качества затяжки. DWT обеспечивает высокую точность затяжки с заданным усилием, а с помощью модификации DWTA можно осуществлять цифровое измерение угла для работы с критическими соединениями. Модификация DWTA позволяет задавать стратегии затяжки с анализом угла доворота и последующим сохранением данных, что гарантирует максимальные показатели качества сборочного процесса.

Динамометрический ключ оснащен тензодатчиком с двойным мостом, что гарантирует надежную затяжку независимо от положения рук оператора

Точность на всем диапазоне шкалы измерения – 1%.

Стандартные сменные головки

Список аксессуаров См. на стр. 116

USB-порт для обмена данными с ПО DELTA QC позволяет создать до 10 программ анализа PSet или экспортировать результаты затяжек в виде отчета в формате XLS.

Эргономичная клавиатура для выбора предварительно заданных программ анализа PSet.

Быстросъемный аккумуляторный блок

3 стандартные или аккумуляторные батареи AA

Цветной RGB-экран упрощает читаемость результатов

Дополнительный гироскоп для измерения угла (DWTA VISION)



Цифровой динамометрический ключ серии Vision

для контроля крутящего момента и угла затяжки

ОСНОВНЫЕ ХАРАКТЕРИСТИКИ

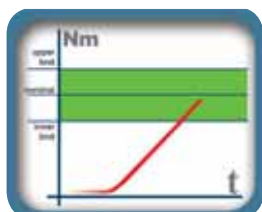

Затяжка до достижения целевого момента

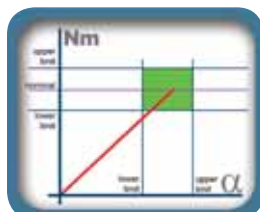

Затяжка до достижения целевого момента с анализом угла доворота

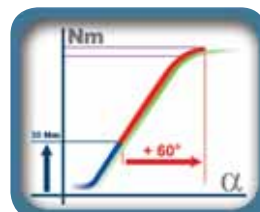

Затяжка до достижения целевого момента с доворачиванием на заданный угол (Момент + Угол)

ПРОИЗВОДСТВЕННЫЕ СТРАТЕГИИ

- Точность при выполнении затяжек критически важных соединений
- Сохранение технологических данных
- Широкий диапазон моментов затяжки позволяет заместить одним цифровым ключом несколько механических.
- Выполнение работ по затяжке на станциях для исправления дефектов
- Затяжка труднодоступных соединений
- Обнаружение повторной затяжки соединения
- Низкая стоимость калибровки
- Создание резервных копий программ анализа

СТРАТЕГИИ КАЧЕСТВА

- Проверка качества уже выполненных соединений
- Экспорт данных для статистического анализа и контроля качества сборочных операций
- Предварительное задание угла вращения при анализе соединения уменьшает влияние человеческого фактора
- Идеальное решение для быстрой и точной настройки гидроимпульсного инструмента



ТЕХНИЧЕСКИЕ СПЕЦИФИКАЦИИ

10 предварительно заданных программ PSet	Настройки характеристик момента/угла в PSet с помощью ПО Delta QC
Соединение через USB	Двунаправленная связь с ПО Delta QC
Счетчик партий	До 99
Результаты	1000 + 10 кривых с ПО Delta QC
Производственные стратегии	Момент/Время, Момент и Угол, Момент + Угол
RGB-дисплей	Красная, зеленая или синяя подсветка
Стратегия аудита качества	Максимальный момент, момент + угол Затяжка по часовой стрелке/против часовой стрелки
Звуковой сигнал	
Точность момента	+/-1% от показаний момента
Единицы измерения	Нм, Н/см, кгс/м, кгс/см, унция-сила-дюйм, фунт-сила-дюйм, фунт-сила-фут
Точность угла	+/-1% от показаний угла
Автоотключение	Отключение
Языки	Французский, английский, испанский, итальянский, немецкий, португальский
Батарея	Стандартная или аккумуляторная, 3 x AA
Автономная работа	До 4 часов
Программное обеспечение	Бесплатное ПО Delta QC упрощает настройку PSet и загрузку результатов

Поставляется в пластиковом кейсе

МОДЕЛЬ	АРТИКУЛ	ДИАПАЗОН		УГОЛ	ХВОСТОВИК		ТРЕЩЕТКА	ДЛИНА		ВЕС	
		Нм	футы-фунты		мм	дюймы		мм	дюймы	кг	фунты
DWT Vision 30	615 165 755 0	3 - 30	2.21 - 22.1		9x12	0.35x0.47	3/8	382	15.04	0.8	1.76
DWT Vision 150	615 165 756 0	15 - 150	11.1 - 111		14x18	0.55x0.71	1/2	398	15.67	0.9	1.98
DWT Vision 800	615 165 758 0	80 - 800	59 - 590		ø 28	1.0	1	1358	53.46	5.0	11.02
DWTA Vision 30	615 165 765 0	3 - 30	2.21 - 22.1	✓	9x12	0.35x0.47	3/8	382	15.0	0.8	1.76
DWTA Vision 150	615 165 766 0	15 - 150	11.1 - 111	✓	14x18	0.55x0.71	1/2	398	15.67	0.9	1.98
DWTA Vision 800	615 165 768 0	80 - 800	59 - 590	✓	ø 28	1.0	1	1358	53.46	5.0	11.02

Цифровой динамометрический ключ для контроля

крутящего момента и угла затяжки

При подключении к Delta 7D, новый динамометрический ключ выполняет следующие операции:

- Все стратегии затяжки с DWTA Vision+
- Анализ остаточного момента после преодоления заданного угла доворота
- Анализ соединения с обнаружением точки пластической деформации
- Динамометрический ключ оснащен тензодатчиком с двойным мостом для превосходной точности и повторяемости операций. Точность на всем диапазоне шкалы измерения – 1%.
- Стандартный разъем кабеля для тензодатчика
- Гироскоп для измерения угла

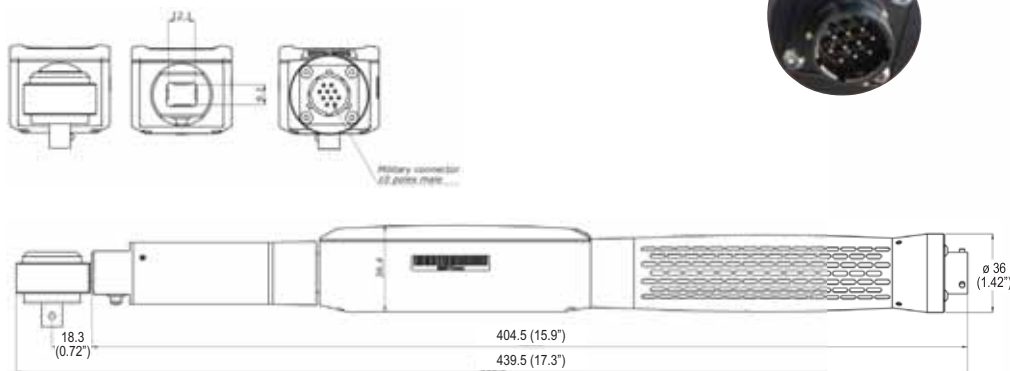

Поставляется в пластиковом кейсе

МОДЕЛЬ	Артикул	ДИАПАЗОН МОМЕНТА		ХВОСТОВИК		ТРЕЩЕТКА	ДЛИНА		ВЕС	
		Нм	футы-фунты	мм	дюймы	дюймы	мм	дюймы	кг	фунты
DWTA 30	615 165 760 0	3 - 30	2.2 - 22	9x12	0.35x0.47	Sq. 3/8	404.5	15.93	0.8	1.76
DWTA 150	615 165 761 0	15 - 150	11.1 - 111	14x18	0.55x0.71	Sq. 1/2	412.5	16.24	0.9	1.98
DWTA 800	615 165 763 0	80 - 800	59 - 590	Ø 28	1.01	Sq. 1	1404	55.28	5.0	11.0

АКСЕССУАРЫ DWTA

РИС.	МОДЕЛЬ	Артикул	ХВОСТОВИК		РАЗМЕРЫ				ВЕС	
			мм	дюймы	А	В	Н	L	кг	фунт

A		Открытый зев														
		A	Открытый зев 13 мм	615 397 061 0	9x12	0.03x0.47	13	0.51	30	1.18	7	0.28	17.5	0.69	0.048	0.106
		A	Открытый зев 17 мм	615 397 065 0	9x12	0.03x0.47	17	0.67	38	1.50	8.5	0.33	17.5	0.69	0.060	0.132
		A	Открытый зев 22 мм/0.87"	615 397 139 0	14x18	0.55x0.71	22	0.87	50	1.97	11	0.43	25	0.98	0.165	0.363
B		A	Открытый зев 24 мм/0.94"	615 397 140 0	14x18	0.55x0.71	24	0.94	53	2.09	12	0.47	25	0.98	0.167	0.368
		B	Закрытый зев 17 мм/0.67"	615 397 087 0	9x12	0.03x0.47	17	0.67	27.2	1.07	13	0.51	17.5	0.69	0.059	0.130
		B	Закрытый зев 22 мм/0.87"	615 397 091 0	9x12	0.03x0.47	22	0.87	34.5	1.36	15	0.59	17.5	0.69	0.074	0.163
		B	Закрытый зев 22 мм/0.87"	615 397 181 0	14x26	0.55x1.02	22	0.87	34.5	1.36	15	0.59	25	0.98	0.145	0.319
C		B	Закрытый зев 24 мм/0.94"	615 397 182 0	14x26	0.55x1.06	24	0.94	37.5	1.48	15	0.59	25	0.98	0.153	0.337
		C	Открытый зев со шлицем 22 мм	615 397 113 0	9x12	0.03x0.47	22	0.87	39	1.54	15	0.59	19	0.75	0.092	0.202
D		Трещотка с реверсом														
		D	Трещотка с реверсом 1/4"	615 397 125 0	9x12	0.03x0.47	1/4	22	0.87	14.5	0.57	17.5	0.69	0.062	0.137	
		D	Трещотка с реверсом 3/8"	615 397 126 0	9x12	0.03x0.47	3/8	22	0.87	14.5	0.57	17.5	0.69	0.062	0.137	
		D	Трещотка с реверсом 1/2"	615 397 127 0	9x12	0.03x0.47	1/2	22	0.87	14.5	0.57	17.5	0.69	0.062	0.137	
		D	Трещотка с реверсом 1/2"	615 397 200 0	14x18	0.55x0.71	1/2	50	1.97	30.7	1.21	25	0.98	0.467	1.022	
		D	Трещотка с реверсом 3/4"	615 397 201 0	14x18	0.55x0.71	3/4	50	1.97	30.7	1.21	25	0.98	0.467	1.022	
D	Трещотка с реверсом 1"	615 397 204 0	Ø 28		1	50	1.97	30.7	1.21	25	0.98	0.467	1.022			

Цифровое устройство для контроля параметров крутящего момента

Alpha

ОСНОВНЫЕ ХАРАКТЕРИСТИКИ

- Устройство серии Alpha D предназначено для контроля и сбора результатов тестов крутящего момента шурупвертов, динамометрических ключей с механическим или цифровым отключением.
- Идеальное решение для настройки инструментов, благодаря цветному экрану, на котором в режиме реального времени выводятся статистические данные и запоминающему устройству большой емкости для хранения результатов измерений момента затяжки.
- Современное ПО, поставляющееся в комплекте оборудования, позволяет производить сбор результатов, сохранять временные отметки и составлять отчеты в форматах PDF или XLS.
- Три модели со встроенным тензодатчиком позволяют охватить диапазон крутящего момента затяжки от 0,1 до 16 Нм. Все модели поставляются в комплекте с двумя устройствами имитации соединений для проверки момента затяжки гайковертов.

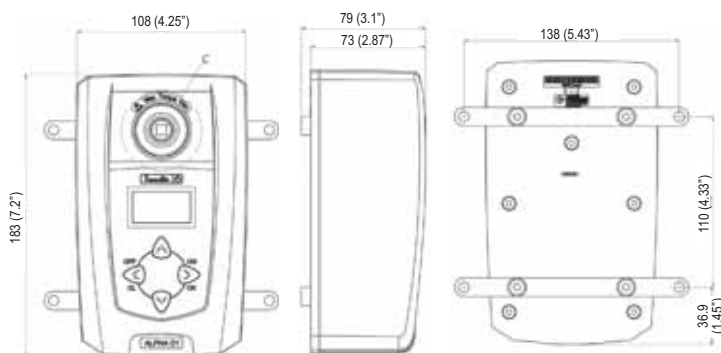

ТЕХНИЧЕСКИЕ ХАРАКТЕРИСТИКИ

Тензодатчик	Встроенный
Точность измерения момента	Погрешность 1%
Тестирование инструментов	Динамометрические ключи, гайковерты, шурупверты или гидроимпульсные инструменты
Статистические данные	Мин., макс., среднее, стандартное отклонение
Хранение результатов	1000 + 10 графиков с лицензионным ПО Delta QC
Единицы измерения	Н.м, кгс/м, кгс/см, унция-сила-дюйм, фунт-сила-дюйм, фунт-сила-фут, Н.см
Экран	Красная, зеленая, синяя подсветка
Источник питания	Внешний источник питания
Языки	Французский, английский, испанский, итальянский, немецкий, португальский
Программное обеспечение	Бесплатное ПО Delta QC для экспорта результатов через USB порт



Поставляется в пластиковом кейсе

МОДЕЛЬ	Артикул	ИСТОЧНИК	ДИАПАЗОН		ГЛУБИНА		РАЗМЕРЫ ШИРИНА		ВЫСОТА		ВЕС	
			Нм	дюймфунт	мм	дюймы	мм	дюймы	мм	дюймы	кг	фунты
ALPHA D1	615 935 104 0	110/240	0.1 - 1	0.88 - 8.85	106	4.17	180	7.09	70	2.76	0.95	2.1
ALPHA D5	615 935 105 0	110/240	0.5 - 5	4.42 - 44.2	106	4.17	180	7.09	70	2.76	0.95	2.1
ALPHA D16	615 935 106 0	110/240	1.6 - 16	14.1 - 141.6	106	4.17	180	7.09	70	2.76	0.95	2.1

Цифровые тензодатчики

Измерение крутящего момента

Преимущества цифровых тензодатчиков Desoutter:

- Автоматическое распознавание тензодатчика реализовано за счет использования чипа памяти, хранящего основные данные для обеспечения связи с устройством обработки информации.
- Высокая надежность, благодаря цифровому обмену данными и системе защиты от помех.
- Высокое качество связи с устройством сбора и статистической обработки данных вне зависимости от длины кабеля.
- Промышленный дизайн корпуса и самого прибора обеспечивает длительный срок эксплуатации.

Динамический тензодатчик DRT4 предназначен для измерения крутящего момента на выходе любого неударного инструмента, в том числе импульсного. Прибор требует минимальных усилий по техническому обслуживанию.



ОСНОВНЫЕ ХАРАКТЕРИСТИКИ

- Диапазон крутящего момента от 0,15 до 5000 Нм (от 0,11 до 3685 футо-фунтов)
- Тензодатчик
 - чувствительность 2мВ/В;
 - точность по всей шкале +/- 0,35%.
- Встроенный чип памяти с функциями калибровки:
 - Тип тензодатчика – с чувствительными элементами;
 - Номинальная нагрузка – см. серийный номер.

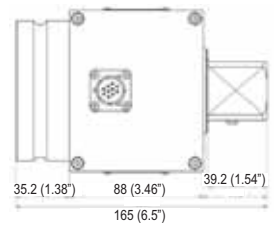
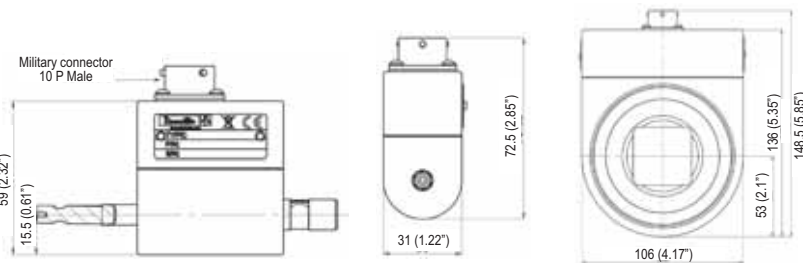

ДАТЧИК КРУТЯЩЕГО МОМЕНТА DRT 4

МОДЕЛЬ	АРТИКУЛ	ДИАПАЗОН МОМЕНТА		ХВОСТОВИК
		Нм	футо-фунты	
DRT 4 H 2	615 165 209 0	0.15-2	0.11-1.5	Hex 1/4
DRT 4 H 5	615 165 210 0	0.3-5	0.22-3.7	Hex 1/4
DRT 4 H 20	615 165 211 0	1.5-20	1.11-14.7	Hex 1/4
DRT 4 Sq 20	615 165 212 0	1.5-20	1.11-14.7	Sq 1/4
DRT 4 Sq 25	615 165 213 0	1.8-25	1.33-18.4	Sq 3/8
DRT 4 Sq 75	615 165 214 0	5.0-75	3.69-55.3	Sq 3/8
DRT 4 Sq 180	615 165 215 0	12.0-180	8.85-132	Sq 1/2
DRT 4 Sq 500	615 165 216 0	35.0-500	25.8-368	Sq 3/4
DRT 4 Sq 1400	615 165 217 0	95.0-1400	70.0-1032	Sq 1
DRT 4 Sq 3000	615 165 536 0	200-3000	147-2211	Sq 1-1/2
DRT 4 Sq 5000	615 165 540 0	350-5000	258-3685	Sq 1-1/2

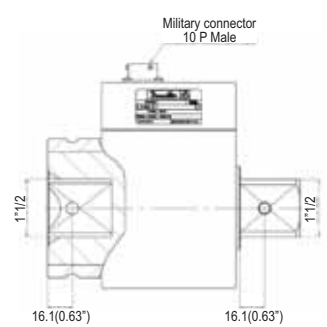

крутящего момента и угла

Альтернативная версия динамического тензодатчика - DRT 5 содержит датчик измерения угла и совместима с DELTA 6D или DELTA 7D. DRT5 позволяет выполнять измерение угла вращения одновременно с измерением крутящего момента.

Основные характеристики:

- Диапазон крутящего момента от 0,15 до 1400 Нм (0,11 - 1032 футофунтов).
- Чувствительность системы измерения угла 0,5°
- Тензодатчик
 - чувствительность 2мВ/В;
 - точность по всей шкале +/-0,35%.
- Встроенный чип памяти, содержащий информацию настройках:
 - тип датчика - чувствительность
 - номинальная нагрузка - серийный номер



ДАТЧИКИ МОМЕНТА И УГЛА DRT5

МОДЕЛЬ	АРТИКУЛ	ДИАПАЗОН КРУТЯЩЕГО			ХВОСТОВИК
		Нм	футофунты	дюймы	
DRT 5 H 2	615 165 218 0	0.15-2	0.11-1.5	Hex 1/4	
DRT 5 H 5	615 165 219 0	0.3-5	0.22-3.7	Hex 1/4	
DRT 5 H 20	615 165 220 0	1.5-20	1.11-14.7	Hex 1/4	
DRT 5 Sq 20	615 165 221 0	1.5-20	1.11-14.7	Sq 1/4	
DRT 5 Sq 25	615 165 222 0	1.8-25	1.33-18.4	Sq 3/8	
DRT 5 Sq 75	615 165 223 0	5.0-75	3.69-55.3	Sq 3/8	
DRT 5 Sq 180	615 165 224 0	12.0-180	8.85-132	Sq 1/2	
DRT 5 Sq 500	615 165 225 0	35.0-500	25.8-368	Sq 3/4	
DRT 5 Sq 1400	615 165 226 0	95.0-1400	70.0-1032	Sq 1	

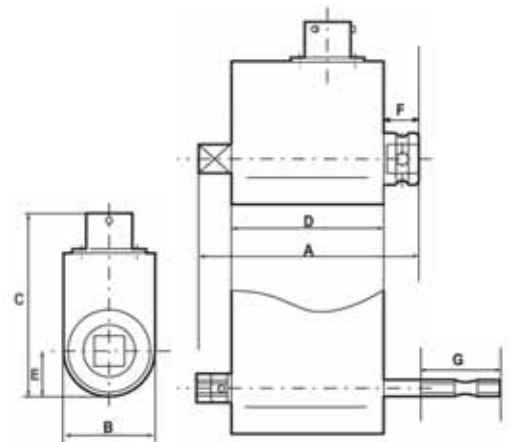

Одинаковые габариты у тензодатчика момента и тензодатчика момента и угла

ХВОСТОВИК	A		B		C		D		E		F		G	
	дюйм	мм	дюйм	мм	дюйм	мм	дюйм	мм	дюйм	мм	дюйм	мм	дюйм	мм
Hex 1/4	116.0	4.56	31.0	1.22	71.9	2.83	56.0	2.20	15.5	0.61	39.0	1.53	25.5	1
Sq 1/4	71.5	2.81	31.0	1.22	71.9	2.83	56.0	2.20	15.5	0.61	6.0	0.24		
Sq 3/8	77.0	3.03	31.0	1.22	71.9	2.83	56.0	2.20	15.5	0.61	8.0	0.31		
Sq 1/2	87.0	3.42	42.0	1.65	82.9	3.26	58.0	2.28	21.0	0.83	12.0	0.47		
Sq 3/4	106.0	4.17	52.0	2.05	92.9	3.66	66.0	2.60	26.0	1.02	21.0	0.83		
Sq 1	125.0	4.92	65.0	2.56	104.9	4.13	73.0	2.87	32.5	1.28	29.0	1.14		
Sq 1-1/2	165.0	6.50	106	4.17	148.5	5.85	88.0	3.46	53.0	2.09	35.2	1.39		

Цифровые статические тензодатчики

Статический тензодатчик предназначен для тестирования динамометрических ключей с механическим или цифровым отключением, когда при проведении испытаний вращательное действие является нежелательным.

При тестировании инструмента с отключением в качестве дополнительного аксессуара необходимо использовать устройство имитации соединения.



МОДЕЛЬ	Артикул	ДИАПАЗОН КРУТЯЩЕГО МОМЕНТА		КВАДРАТ	РАЗМЕРЫ				ВЕС	
		Нм	фунт		Ø А		Ø В		кг	фунт
DST 0.5 Nm - 13	615 165 537 0	0.05-0.5	0.04-0.4	1/2	81	3.19	91	3.58	2.2	5.1
DST 2 Nm - 13	615 165 532 0	0.2-2	0.15-1.5	1/2	81	3.19	91	3.58	2.2	5.1
DST 5 Nm - 13	615 165 533 0	0.5-5	0.37-3.7	1/2	81	3.19	91	3.58	2.3	5.1
DST 10 Nm - 20	615 165 534 0	1-10	0.74-7.4	3/4	86	3.38	93	3.66	3.1	6.8
DST 30 Nm - 20	615 165 535 0	3-30	2.21-22	3/4	89	3.50	96	3.78	3.4	7.5
DST 80 Nm - 25	615 165 538 0	8-80	5.89-59	1	108	4.25	116	4.57	5.8	12.8
DST 200 Nm - 25	615 165 539 0	20-200	14.7-147	1	108	4.25	116	4.57	5.8	12.8
DST 500 Nm - 32	615 165 541 0	50-500	36.8-368	1-1/4	133	5.24	144	5.67	11.8	26.0
DST 1000 Nm - 32	615 165 542 0	100-1000	73.7-737	1-1/4	133	5.24	144	5.67	11.9	26.2
DST 2000 Nm - 32	615 165 543 0	200-2000	147.4-1474	1-1/4	133	5.24	144	5.67	12.0	26.4

Аксессуары для цифровых статических тензодатчиков DST

МОДЕЛЬ	Артикул	МОДЕЛЬ	Артикул
Переходник, квадр. 3/4"М - 1/4"F	615 397 205 0	Гнездо 1/4" - Гнездо 1/4"	615 397 210 0
Переходник, квадр. 3/4"М - 3/8"F	615 397 206 0	Гнездо 3/8" - Гнездо 3/8"	615 397 211 0
Переходник, квадр. 1"М - 1/2"F	615 397 207 0	Гнездо 1/2" - Гнездо 1/2"	615 165 573 0
Переходник, квадр. 1-1/4"М - 1/2"F	615 397 208 0	Гнездо 3/4" - Гнездо 3/4"	615 165 576 0
Переходник, квадр. 1-1/4"М - 3/4"F	615 397 209 0		
Переходник, квадр. 1" F - 1" F	615 936 117 0		

Устройства имитации соединения



Компания Desoutter представляет широкий ассортимент устройств имитации соединений. Использование устройств имитации соединений с тензодатчиками позволяет осуществлять проверку инструмента в условиях, приближенных к рабочим. Каждое устройство имитации соединения обеспечивает определенную жесткость, в зависимости от характеристик крутящего момента/угла. Для каждого целевого момента существует 2 типа устройств имитации соединения: одно устройство воспроизводит более мягкое соединение, второе – более жесткое.

МОДЕЛЬ	Артикул	ДИАПАЗОН КРУТЯЩЕГО МОМЕНТА		КВАДРАТ		ЦВЕТ		ВЕС	
		Нм	фунт	дюйм	дюйм	ВНУТРИ	СНАРУЖИ	кг	фунт
DJS Soft - 2	615 165 529 0	2	1.5	1/2	Шестигр. 1/4	Желтый	Желтый	0.12	0.26
DJS Hard - 2	615 165 530 0	2	1.5	1/2	Шестигр. 1/4	Желтый	Черный	0.12	0.26
DJS Soft - 5	615 165 531 0	5	3.7	1/2	Шестигр. 1/4	Зеленый	Желтый	0.12	0.26
DJS Hard - 5	615 165 571 0	5	3.7	1/2	Шестигр. 1/4	Зеленый	Черный	0.12	0.26
DJS Soft - 10	615 165 574 0	10	7.4	3/4	1/4	Красный	Желтый	0.23	0.51
DJS Hard - 10	615 165 575 0	10	7.4	3/4	3/8	Красный	Черный	0.41	0.90
DJS Soft - 30	615 165 577 0	30	22	3/4	3/8	Синий	Желтый	0.41	0.90
DJS Hard - 30	615 165 579 0	30	22	3/4	3/8	Синий	Черный	0.41	0.90
DJS Soft - 80	615 165 584 0	80	59	1	1/2	Purple	Желтый	0.75	1.65
DJS Hard - 80	615 165 587 0	80	59	1	1/2	Purple	Черный	0.75	1.65
DJS Soft - 200	615 165 588 0	200	147	1	1/2	Серый	Желтый	0.75	1.65
DJS Hard - 200	615 165 589 0	200	147	1	1/2	Серый	Черный	0.75	1.65
DJS Soft - 500	615 165 590 0	500	369	1-1/4	1/2	Черный	Желтый	1.75	3.86
DJS Hard - 500	615 165 591 0	500	369	1-1/4	3/4	Черный	Черный	3.06	6.74
DJS 1000	615 165 572 0	1000	737	1-1/4	1			3.20	7.05

Аксессуары для измерений



Отвертка с регулируемым моментом - для затягивания

МОДЕЛЬ	Артикул	ДИАПАЗОН МОМЕНТА		ШАГ ИЗМЕРЕНИЙ		ШЕСТИГР. ХВОСТОВИК	ДЛИНА		ВЕС	
		метрическая	английская	метрическая	английская		дюймы	мм	кг	фунт
AS-120	81892	10-120 сНм		1 сНм		1/4 F	168	6.6	0.16	0.35
AS-600	81922	1-6 Нм		0.1 Нм		1/4 F	184	7.2	0.34	0.75
AS-900	81942	1.5-15 Нм		0.1 Нм		1/4 F	184	7.2	0.34	0.75
AS-07	81902	10-120 унция-сила/дюйм		1 унция-сила/дюйм		1/4 F	168	6.6	0.16	0.35
AS-50	81932	5-50 фунт-сила/дюйм		1 фунт-сила/дюйм		1/4 F	184	7.2	0.34	0.75
AS-80	81952	40-80 фунт-сила/дюйм		1 фунт-сила/дюйм		1/4 F	184	7.2	0.34	0.75



Отвертка с регулируемым моментом - для затягивания

МОДЕЛЬ	Артикул	ДИАПАЗОН МОМЕНТА		INCREMENTS		OUTPUT HEX.	ДЛИНА		ВЕС	
		метрическая	английская	метрическая	английская		дюймы	мм	кг	фунт
TS-050	81852	0-50 сНм	0.70 унция-сила/дюйм	2 сНм	5 унция-сила/дюйм	3/8 F	178	0.7	0.2	0.44
TS-100	81862	0-100 сНм	0.140 унция-сила/дюйм	5 сНм	10 унция-сила/дюйм	3/8 F	178	0.7	0.2	0.44
TS-250*	81872	0-250 сНм	0.20 унция-сила/дюйм	10 сНм	1 унция-сила/дюйм	1/2 F	250	9.8	0.5	1.10
TS-500*	81882	0-500 сНм	0.40 унция-сила/дюйм	20 сНм	2 унция-сила/дюйм	1/2 F	250	9.8	0.5	1.10

* Поставляется с Т-образной планкой



Динамометрический ключ со шкалой - для измерения + затягивания

МОДЕЛЬ	Артикул	ДИАПАЗОН МОМЕНТА		ШАГ ИЗМЕРЕНИЙ		ШЕСТИГР. ХВОСТОВИК	ДЛИНА		ВЕС	
		метрическая	английская	метрическая	английская		дюйм	мм	кг	фунт
TW-4	81962	0.3-4 Нм	3-35 фунт-сила/дюйм	0.1 Нм	1 фунт-сила/дюйм	1/4	255	10	0.52	1.15
TW-13	81972	0.5-13.5 Нм	4-120 фунт-сила/дюйм	0.5 Нм	2 фунт-сила/дюйм	3/8	255	10	0.52	1.15
TW-27	81982	1-27 Нм	1-20 фунт-сила/дюйм	1 Нм	0.5 фунт-сила/дюйм	3/8	255	10	0.52	1.15
TW-80	81992	6-80 Нм	5-60 фунт-сила/дюйм	2 Нм	1 фунт-сила/дюйм	1/2	455	18	1.36	3.0
TW-160	82002	10-160 Нм	6-120 фунт-сила/дюйм	2.5 Нм	2 фунт-сила/дюйм	1/2	535	21	1.36	3.0

ТИП КАБЕЛЯ	КОЛЛЕКТОР ДАННЫХ	ДЛЯ ДАТЧИКОВ	ДЛИНА	Артикул
	ТИП			
Цифровой 10-контактный	Все типы Delta	Все цифровые датчики	2 м (78.7")	615 917 430 0
Цифровой 10-контактный	Все типы Delta	Все цифровые датчики	5 м (196.8")	615 917 433 0
Цифровой 10-контактный	Все типы Delta	Все цифровые датчики	2 м (78.7"), спиральный	615 917 432 0

Встроенные датчики крутящего момента

Delta Cart

Процесс калибровки сборочного инструмента требует применения гибких и универсальных решений, высокого качества выполняемых работ на производственных линиях. Компания Desoutter рада представить Delta Cart, эргономичную и привлекательную систему для повышения качества сборочного процесса.

Основные характеристики

- Delta Cart покрывает широкий диапазон крутящего момента, который обеспечивается благодаря конфигурации из четырех статических тензодатчиков с диапазоном от 0,2 до 1000 Нм (0.15 до 738 футофунтов). Компактный размер (ширина 510 мм) делает Delta Cart идеальным решением для тестирования инструмента на сборочных линиях.
- Встроенный дисплей, оснащенный цветным сенсорным экраном 10,4", позволяет оператору приступить к тестированию инструмента в течение нескольких секунд.
- В комплект Delta Cart входят все необходимые переходники, реактивные упоры и соответствующие устройства имитации соединений. Дополнительная система ISO RIG для динамометрических ключей позволяет уменьшить воздействия оператора на процесс выполнения калибровки; снижаются усилия оператора затрачиваемые на калибровку высокомоментных ключей.



Система Delta Cart способна выполнять операции по контролю инструмента на всем протяжении его срока эксплуатации, включая испытания на совместимость (См/Смк) до ввода инструмента в производственный процесс и мониторинг рабочих характеристик инструмента во время сборочных операций путем выполнения статистического контроля производственных процессов (SPC).

- Delta Cart сочетает в себе высококачественную прочную механическую конструкцию и интуитивно понятное ПО с применением различных удобных иконок.
- Система графического анализа работающая в режиме реального времени с функцией увеличения изображения для детального контроля результатов на месте.
- Локальная база данных по инструменту и результатам контрольных операций.
- Экспорт статистических результатов на USB в формате Excel или PDF.
- Связь с расширенной версией Delta QC для управления маршрутами и базой данных результатов.

Технические характеристики

Испытание динамометрического ключа, электрического или пневматического гайковерта, импульсного инструмента
См/Смк - ISO 3534

Локальная база данных, содержащая до 3000 позиций испытаний.
Настройки: номинальн., мин., макс. момент, единицы измерения, идентификация испытаний, описание испытаний, номер тензодатчика, настройка паузы
См/Смк, мин, макс, выборочное среднее., ср. кв. отклонение (сигма)

Статистический контроль - ISO 8258
Печать

Таблицы X/R для контроля тенденций
Печать отчетов через внешний ПК и входящего в состав поставки ПО для печати

Экспорт
Построение графиков

Экспорт сертификата через USB
До 10.000 графиков

Считывание штрих-кода
Конфигурация для каждого испытания

Внешний RS232 для подключения сканеров штрихкода
Нм, Н/см, кгс/см, кгс/м, унция-сила-дюйм, фунт-сила-дюйм, фунт-сила-фут

Управление паролями
Языки

Оператор – Контроллер – Пользователь
Английский, французский, итальянский, немецкий, испанский, польский, шведский

Программное обеспечение Delta QC

Стандартная версия Delta QC

Новое программное обеспечение Delta QC является общей платформой для всего измерительного оборудования Delta QC. Его отличительными характеристиками являются возможность программирования, а также устройство просмотра результатов и графиков, позволяющее отслеживать производственные данные. Кроме того в расширенной версии ПО DeltaQC, существует возможность использования инструмента обработки статистических данных или SPC.

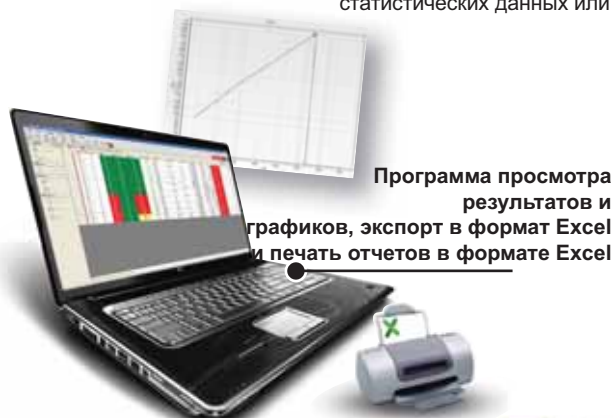

Программа просмотра результатов и графиков, экспорт в формат Excel и печать отчетов в формате Excel

Возможность программирования параметров тестирования PSet, программирования инструмента и маршрутизации в режимах онлайн и оффлайн



МОДЕЛЬ

АРТИКУЛ

ПО Delta QC Стандартная — 1 пользователь	615 927 651 0
ПО Delta QC Стандартная — 5 пользователей	615 927 652 0
ПО Delta QC Расширенная — 1 пользователь	615 927 653 0
ПО Delta QC Расширенная — 5 пользователей	615 927 654 0

ОСНОВНЫЕ ФУНКЦИИ

	Бесплатная версия	Стандартная версия	Расширенная версия
DELTA			
Программирование Pset		✓	✓
Определение инструмента		✓	✓
Маршрутизация		✓	✓
Определение тензодатчика		✓	✓
База данных Pset		✓	✓
База данных инструментов		✓	✓
База данных маршрутов		✓	✓
Статистические данные		✓	✓
(только в режиме онлайн)			
Программа просмотра результатов	✓	✓	✓
Экспорт результатов в формате excel	✓	✓	✓
Программа просмотра графиков		✓	✓
Экспорт графиков формат excel, JPEG		✓	✓
Сравнение графиков		✓	✓
База данных результатов			✓
База данных графиков			✓
Использование статистических данных в режиме оффлайн			✓

Расширенная версия Delta QC

Расширенная версия Delta QC обладает локальной базой данных. Все результаты, графики и статистические данные доступны для просмотра, экспорта и выдачи отчетов в режимах онлайн и оффлайн.

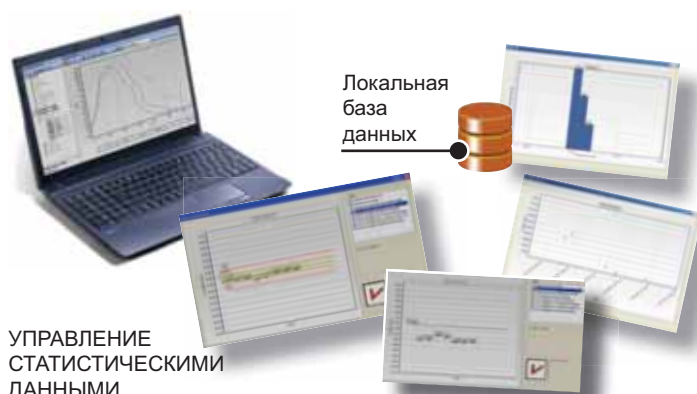

Локальная база данных

УПРАВЛЕНИЕ СТАТИСТИЧЕСКИМИ ДАННЫМИ

ОСНОВНЫЕ ФУНКЦИИ

	Бесплатная версия	Стандартная версия	Расширенная версия
DWTA VISION			
Программирование Pset	✓	✓	✓
Программа просмотра результатов	✓	✓	✓
Экспорт результатов в формате excel	✓	✓	✓
Программа просмотра графиков		✓	✓
База данных результатов			✓
DELTA CART			
Программирование Pset			✓
Маршрутизация			✓
База данных Pset			✓
База данных маршрутов			✓
Программа просмотра результатов			✓
Экспорт результатов в формате excel			✓
База данных результатов			✓
Использование статистических данных в режиме оффлайн			✓

Бесплатная версия Delta QC

Линейка продукции DWT Vision и Alpha D поставляется вместе с программным обеспечением Delta QC. ПО Delta QC без регистрации может выполнять программирование DWT Vision и Alpha D, загружать результаты, экспортировать данные в формате excel и выводить их на печать.

ОСНОВНЫЕ ФУНКЦИИ

	Бесплатная версия	Стандартная версия	Расширенная версия
ALPHA D			
Программа просмотра результатов	✓	✓	✓
Экспорт результатов в формате excel	✓	✓	✓
Программа просмотра графиков		✓	✓



Специализированные гайковерты и шпиндели



Специализированные гайковерты

- Утопленная головка
- Вороткового типа (открытый или закрытый зев)
- Типа Hold and drive
- Вороткового типа Hold and drive
- Изолированные
- 2 шпинделя
- С умножителем

Специализированные шпиндели

- U-образная форма
- Специализированный шпindelь
- Второй тензодатчик момента

Специализированные реакционные упоры

И еще больше предложений по запросу!



Многофункциональная система Multiplus

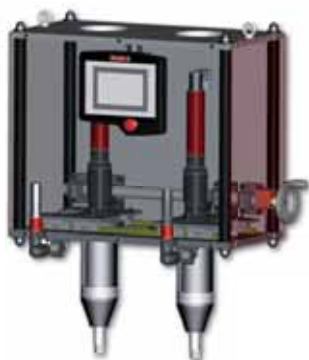
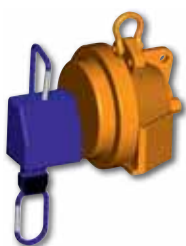

Опции

Подвеска (балансир кабеля или цилиндр)
 Держатели тензодатчиков
 Изменяемое расстояние до центра (вручную,
 автоматически цилиндром или электроприводом)

Артикул	Описание	
615 396 875 0	Рукоятка пуска, горизонтальная	
615 396 876 0	Рукоятка пуска, вертикальная	
615 396 877 0	Опора рукоятки срте	
615 396 878 0	Рукоятка с реверсом	
615 398 135 0	Комплект 2 дополнительных кнопок	
615 398 136 0	1 СИД + комплект 1 дополнительной кнопки	

Инструменты, адаптированные под требования заказчика

Одношпиндельные, многошпиндельные, с ручной или автоматической регулировкой расстояния до центра



- Базовая комплектация
- Расширенная конфигурация под требования заказчика
- Упрощенное обслуживание
- Хорошо зарекомендовавшее себя решение
- Сокращение времени на интеграцию и подготовку к работе
- Усовершенствованная эргономика



HMI

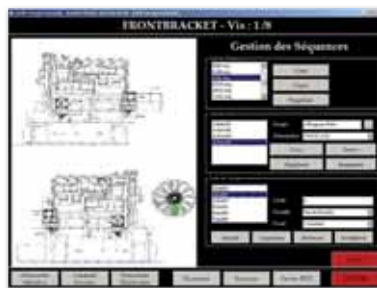

Стандартная или специализированная версия
4", 7" и 8" стандартный дисплей или соответствующий требованиям заказчика
На базе ПК
Пластиковый корпус или корпус из нержавеющей стали



Штанги передающие крутящий момент

Артикул	Описание	Момент	Подвеска
DSM0020000	Штанга, передающая крутящий момент (алюминий)	0-100 Нм (0-74 футо-фунты)	Балансир
DSM0020100	Штанга, передающая крутящий момент (алюминий)	100-250 Нм (74-184 футо-фунты)	Пневматический цилиндр
DSM0020200	Штанга, передающая крутящий момент (алюминий)	250-500 Нм (184-369 футо-фунты)	Балансир
DSM0020300	Штанга, передающая крутящий момент (алюминий)	500-1000 Нм (369-737 футо-фунты)	Пневматический цилиндр
DSM0020400	Штанга, передающая крутящий момент (сталь)	500-1000 Нм (369-737 футо-фунты)	Балансир
DSM0020500	Штанга, передающая крутящий момент (сталь)	1000-2000 Нм (737-1474 футо-фунты)	Пневматический цилиндр
DSM0020600	Штанга, передающая крутящий момент (сталь)	2000-4000 Нм (1474-2948 футо-фунты)	Балансир
DSM0020700	Штанга, передающая крутящий момент (сталь)	4000-8000 Нм (2948-5896 футо-фунты)	Пневматический цилиндр



АЛЮМИНИЙ + БАЛАНСИР

АЛЮМИНИЙ + ЦИЛИНДР



СТАЛЬ

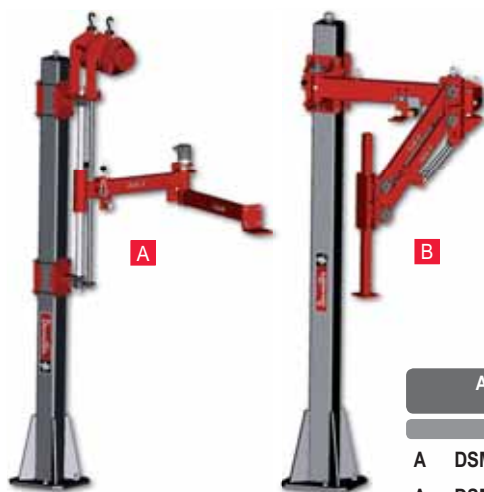

A

B

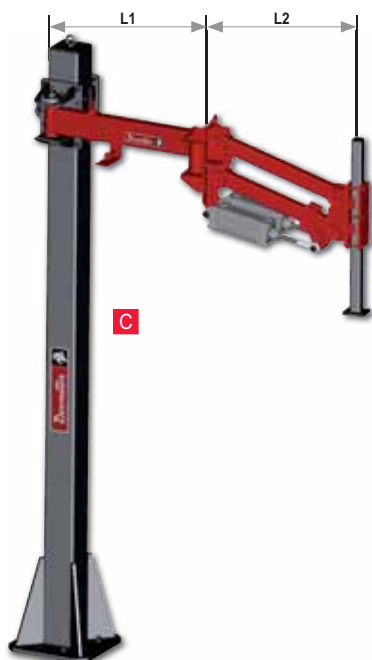

C

Артикул	Описание	Момент	Подвеска	Рабочее положение L1xL2	
				мм	ft
A DSM0041000	Реактивная штанга	150 Нм (111 футо-фунты)	Balancer	600x600	1.97x1.97
A DSM0042000				800x800	2.62x2.62
A DSM0043000				1000x1000	3.28x3.28
B DSM0044000	Реактивная штанга	150 Нм (111 футо-фунты)	Газонаполненная пружина	600x600	1.97x1.97
B DSM0045000				800x800	2.62x2.62
B DSM0046000				1000x1000	3.28x3.28
B DSM0047000	Реактивная штанга	300 Нм (221 футо-фунты)	Газонаполненная пружина	800x800	2.62x2.62
B DSM0048000				1200x1200	3.94x3.94
B DSM0049000				1500x1500	4.92x4.92
B DSM0050000	Реактивная штанга	300 Нм (221 футо-фунты)	Цилиндр	800x800	2.62x2.62
C DSM0051000				1200x1200	3.94x3.94
C DSM0052000				1500x1500	4.92x4.92
C DSM0053000	Реактивная штанга	600 Нм (442 футо-фунты)	Цилиндр	800x800	2.62x2.62
C DSM0054000				1200x1200	3.94x3.94
C DSM0055000				1500x1500	4.92x4.92
C DSM0056000	Реактивная штанга	1000 Нм (737 футо-фунты)	Цилиндр	1000x1000	3.28x3.28
C DSM0057000				1500x1500	4.92x4.92
C DSM0058000				2000x2000	6.56x6.56
C DSM0059000	Реактивная штанга	300 Нм (221 футо-фунты)	Алюминиевая версия + цилиндр	1500x1500	4.92x4.92
C DSM0060000				2000 Нм (1474 футо-фунты)	Стальная версия + цилиндр

Держатели инструментов

Параметры реактивных штанг

- Штатив для контроллера и аксессуаров
- Датчик исходного положения
- Энкодер
- Пневматическая подвеска
- Подвеска балансиров
- Каретка для установки направляющих

Опции штанг

- Штатив для контроллера и аксессуаров
- Датчик исходного положения
- Энкодеры (возможны на каждой оси)
- Поворотная стойка
- Тормоза

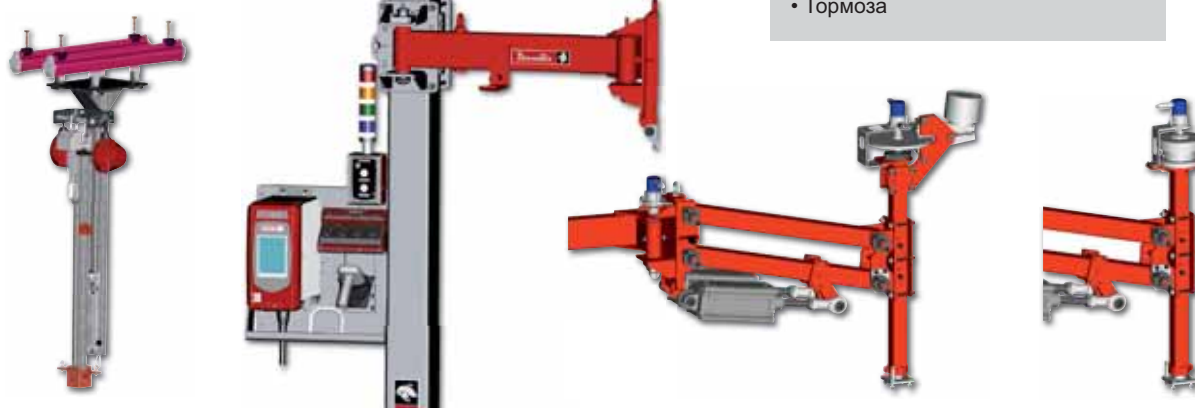

МОДЕЛЬ	Артикул	Фиксированный держатель инструмента	Держатель для инструментов с поворотом по оси X	Индексированный держатель инструмента с поворотом по оси X
EAD 20-1300	615 165 606 0	DSM0001100	DSM0002100	DSM0003100
EAD 32-900	615 165 607 0	DSM0001100	DSM0002100	DSM0003100
EAD 50-900	615 165 609 0	DSM0001200	DSM0002100	DSM0003120
EAD 70-800	615 165 611 0	DSM0001300	DSM0002200	DSM0003200
EAD 80-650	615 165 612 0	DSM0001400	DSM0002300	DSM0003300
EAD 105-500	615 165 613 0	DSM0001400	DSM0002300	DSM0003300
EAD 160-430	615 165 681 0	DSM0001500	DSM0002400	DSM0003400
EAD 200-370	615 165 682 0	DSM0001600	DSM0002500	DSM0003500
EAD 280-260	615 165 683 0	DSM0001600	DSM0002500	DSM0003500
EAD 280-370	615 165 684 0	DSM0001700	DSM0002600	DSM0003600
EAD 440-250	615 165 685 0	DSM0001800	DSM0002700	DSM0003700
EAD 660-160	615 165 686 0	DSM0001900	DSM0002800	DSM0003800
EID 25-1200	615 165 614 0	DSM0008100	NA	NA
EID 32-900	615 165 615 0	DSM0008200	NA	NA
EID 44-1200	615 165 616 0	DSM0008300	NA	NA
EID 65-900	615 165 617 0	DSM0008400	NA	NA
EID 75-800	615 165 618 0	DSM0008500	NA	NA
EID 120-660	615 165 677 0	DSM0008600	NA	NA
EID 170-670	615 165 678 0	DSM0008700	NA	NA
EID 270-410	615 165 679 0	DSM0008800	NA	NA
EID 360-300	615 165 680 0	DSM0008900	NA	NA



Держатель для инструментов с поворотом по оси Z

DSM0004000



Индексированный держатель инструмента с поворотом по оси Z

DSM0005000



Держатель для инструментов с поворотом по оси Y

DSM0006000



Индексированный держатель инструмента с поворотом по оси Y

DSM0007000



Специальные решения

Штатив для контроллера

1 Контроллер CVI3 и аксессуары или 2 контроллера
Напольный или подвесной монтаж



РИС.	Артикул	Описание	Комментарий
A	DSM0011100	Штатив для контроллера	Устанавливаемый на землю штатив для 2 контроллеров CVI3 vision/function
B	DSM0011150	Штатив для контроллера	Устанавливаемый на землю штатив для 1 контроллера CVI3 vision/function + аксессуары
C	DSM0011200	Штатив для контроллера	Потолочный штатив для 2 контроллеров CVI3 vision/function
D	DSM0011250	Штатив для контроллера	Потолочный штатив для 1 контроллера CVI3 vision/function + аксессуары
-	DSM0011300	Штатив для контроллера	Twin CVI3

Специальные функции:

Устройства тромбонного типа (вертикальные и горизонтальные)

Специальные коробки передач простого типа и типа Hold and Drive
Специальные коробки передач с 2 шпинделями



Другие специальные функции



Тележки
Тележки с механическими руками

1 шпindel с электромагнитом и реактивный стержень с 2-мя расстояниями от центра

Специальное многшпindelное устройство с ориентацией, регулировкой расстояния от центра, подвеской с тормозом...

И еще больше предложений по запросу!



Решения для автоматической подачи шурупов – Ручные и стационарные устройства

HST – Телескопическое ручное устройство

- Высокая продуктивность
- Малый вес и компактность
- Простота использования/обслуживания
- Система пуска нажатием кнопки



HSF – Усовершенствованное переносное устройство

- Высокая производительность
- Выступающая вперед система (удерживание в захватах)
- Простота использования/обслуживания
- Опциональная усовершенствованная насадка с поворотной штангой



SEL/SRL – Стационарные устройства

- Простота и универсальность
- Специализированное роботизированное устройство с SRL/MTB
- Простота интеграции/обслуживания
- SEL с 2 ходами / SRL с 1 ходом



	HST	HSF	SEL	SRL
Тип	Ручной	Ручной	Стационарный	Стационарный
Пуск	Нажатием кнопки	Рычагом	Дистанционный	Дистанционный
Ход	до 78 мм	до 110 мм	до 80/180 мм	до 180 мм
Крутящий момент	до 10 Нм	до 15 Нм	до 100 Нм	до 100 Нм
Пневматические и электрические инструменты	✓	✓	✓	✓
Удерживание шурупов в захватах	✗	✓	✗	✗
Рекомендуемый тип монтажа	Балансир или штанга	Штанга	Стационарная установка	Стационарная установка Робот

ZSE – Модульные чашеобразные податчики



Наши вибробункеры были разработаны для обеспечения быстрого и простого доступа к критическим элементам, улучшая эффективность и сокращая время обслуживания.

Аксессуары

Датчики



Датчик наличия шурупов
Определение подачи шурупа на шланге



Датчик исходного положения
Определение исходного положения цилиндров на SEL/SRL

Датчик глубины
Определение глубины затяжки, когда это необходимо



Датчики выгрузки
Механизм контроля/защиты выгрузки

Опции чашеобразного устройства



Контроль уровня
Обнаружение и оповещение об опорожнении чаши

Воронка
Для увеличения объема

Линейные штанги



Фиксированные электрические шпиндели ERF-ECF

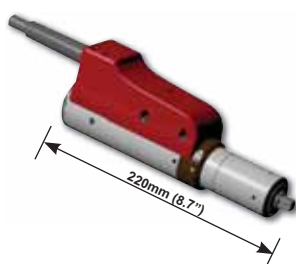

Для ваших сборочных операций компания Desoutter предлагает линейку (очень коротких) фиксируемых электрических шпинделей с тензодатчиками или контролем по току и верхними или линейными кабелями.

Линейка CVI II

МОДЕЛЬ	Артикул
ERF3L	615 165 286 0
ERF5L	615 165 287 0
ERF10L	615 165 288 0
ERF20L	615 165 289 0
ERF20S	615 165 290 0
ERF30S	615 165 291 0

Линейка CVIC

МОДЕЛЬ	Артикул
ECF3L	615 165 292 0
ECF5L	615 165 293 0
ECF10L	615 165 294 0
ECF20L	615 165 295 0
ECF20S	615 165 296 0
ECF30S	615 165 297 0

Дополнительную информацию о технических данных смотреть на страницах 45 и 59



Оптимизированные рабочие станции



Рис. 1
Можно удерживать инструмент без напряжения

Эргономика рассматривает вопросы отношений между операторами и их рабочим оборудованием, рабочей средой и технологическим процессом.

Рабочие системы, спроектированные с учетом эргономических требований, повышают качество, эффективность и производительность, улучшают условия труда и жизни людей, а также обеспечивают защиту от неблагоприятного воздействия на здоровье людей и результаты их деятельности.

Компания Desoutter разрабатывает такие изделия, которые удобны в применении и способны предлагать решение в следующих ситуациях:

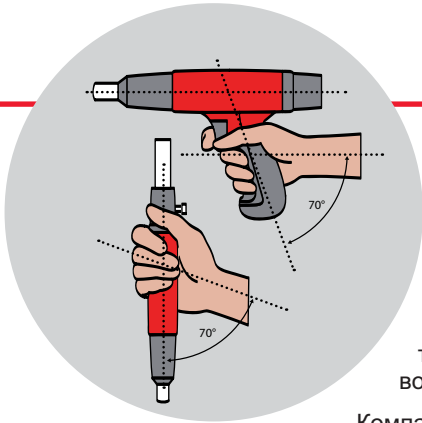
1. Положение руки на инструменте: в зависимости от применения предлагаются прямые инструменты или инструменты пистолетного типа (Рис. 1).
2. Положение инструмента в рабочем пространстве: простота доступа и расположение на требуемой высоте сокращает количество лишних движений оператора (Рис. 2 и 3).
3. Приложение усилия: тяговое усилие, реактивный крутящий момент и повторяемость этих усилий (Рис. 2 и 3).

Потенциальные преимущества использования эргономических приспособлений, предлагаемых компанией Desoutter вместе с инструментами и описываемых в данном каталоге, заключаются в следующем:

- Сокращение случаев "туннельного синдрома" (травм повторяющегося напряжения)
- Снижение степени усталости оператора
- Повышение производительности
- Улучшение качества
- Сокращение времени обработки
- Повышение чувства удовлетворенности оператора
- Снижение затрат на подбор нового персонала



Рис. 2
Балансир компании Desoutter



Рис. 3
Реактивная штанга Desoutter

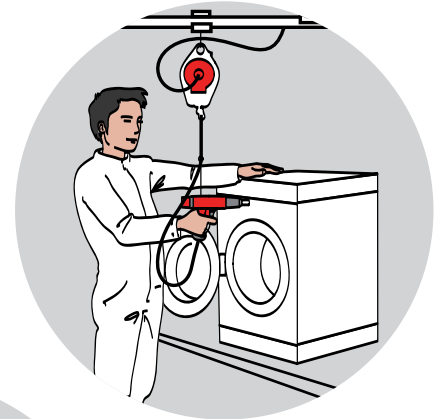

Линейные и складные реактивные штанги

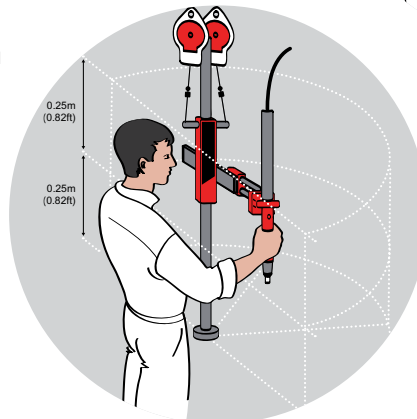
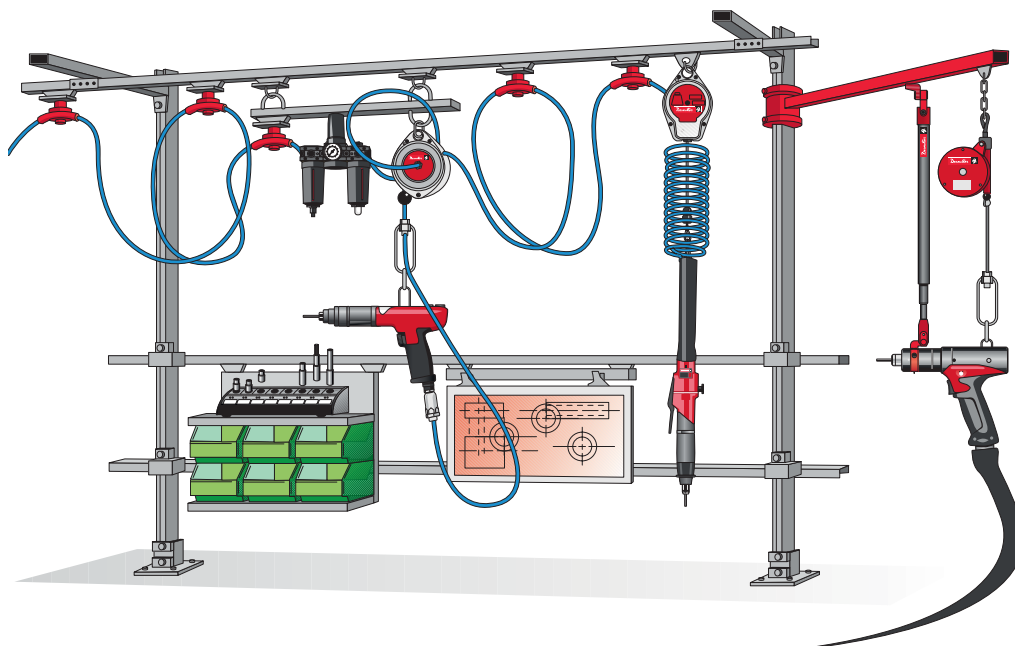
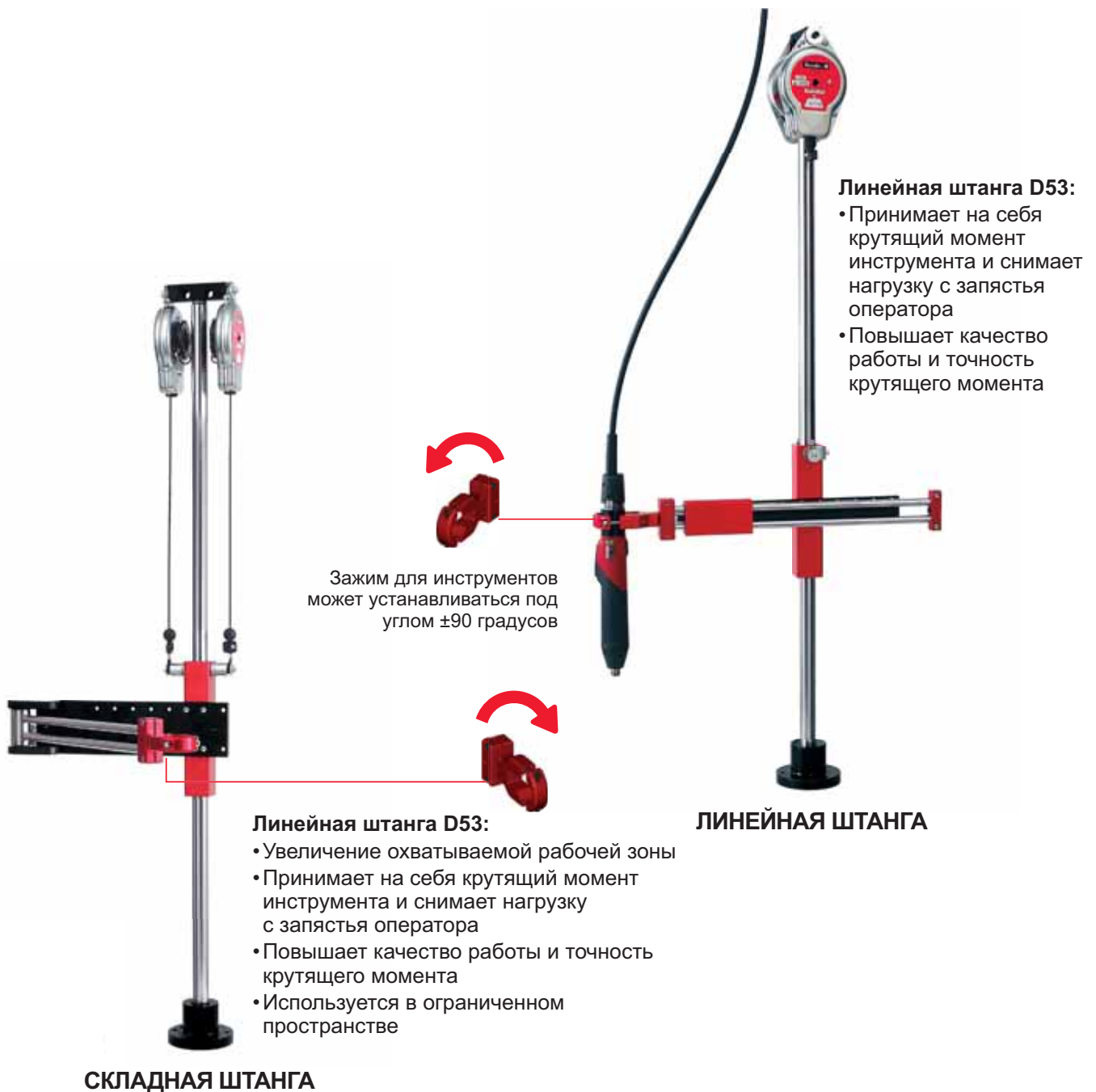

Полная информация о системе зажимов представлена на странице 140

МОДЕЛЬ	Артикул	МАКСИМАЛЬНЫЙ КРУТЯЩИЙ МОМЕНТ		МАКСИМАЛЬНЫЙ ВЕС ИНСТРУМЕНТА		ШТАНГА ОСНАЩЕНА	ДИАМЕТР ЗАЖИМА ДЛЯ ИНСТРУМЕНТА (ВХОДИТ В СОСТАВ ПОСТАВКИ ШТАНГИ)	
		Нм	футлофунт	кг	фунт		мм	дюймы
ЛИНЕЙНАЯ ШТАНГА								
D53-5*	615 810 700 0	5	3.7	0.8	1.8	1 x 5DU	28.5-41	1.12-1.62
D53-12*	615 810 701 0	12	8.8	1.5	3.3	2 x 5DU	28.5-41	1.12-1.62
D53-25*	615 810 702 0	25	18.4	2.5	5.5	2 x 5DU	28.5-41	1.12-1.62
D53-25X удлиненная*	615 810 703 0	25	18.4	2.2	4.8	2 x 5DU	28.5-41	1.12-1.62
D53-50	615 810 704 0	50	36.8	5.0	11.0	2 x 15D	Заказывается отдельно	
D53-100	615 810 705 0	100	73.7	6.0	13.2	2 x 22D	Заказывается отдельно	
СКЛАДНАЯ ШТАНГА								
D53-5S*	615 810 706 0	5	3.7	0.8	1.8	1 x 5DU	28.5-41	1.12-1.62
D53-12S*	615 810 707 0	12	8.8	1.5	3.3	2 x 5DU	28.5-41	1.12-1.62
D53-25S*	615 810 708 0	25	18.4	2.5	5.5	2 x 5DU	28.5-41	1.12-1.62
D53-50S	615 810 709 0	50	36.8	5.0	11.0	2 x 15D	Заказывается отдельно	
D53-100S	615 810 710 0	100	73.7	6.0	13.2	2 x 22D	Заказывается отдельно	

(*) Универсальный зажим для инструмента D53 входит в поставку

D53 - размеры

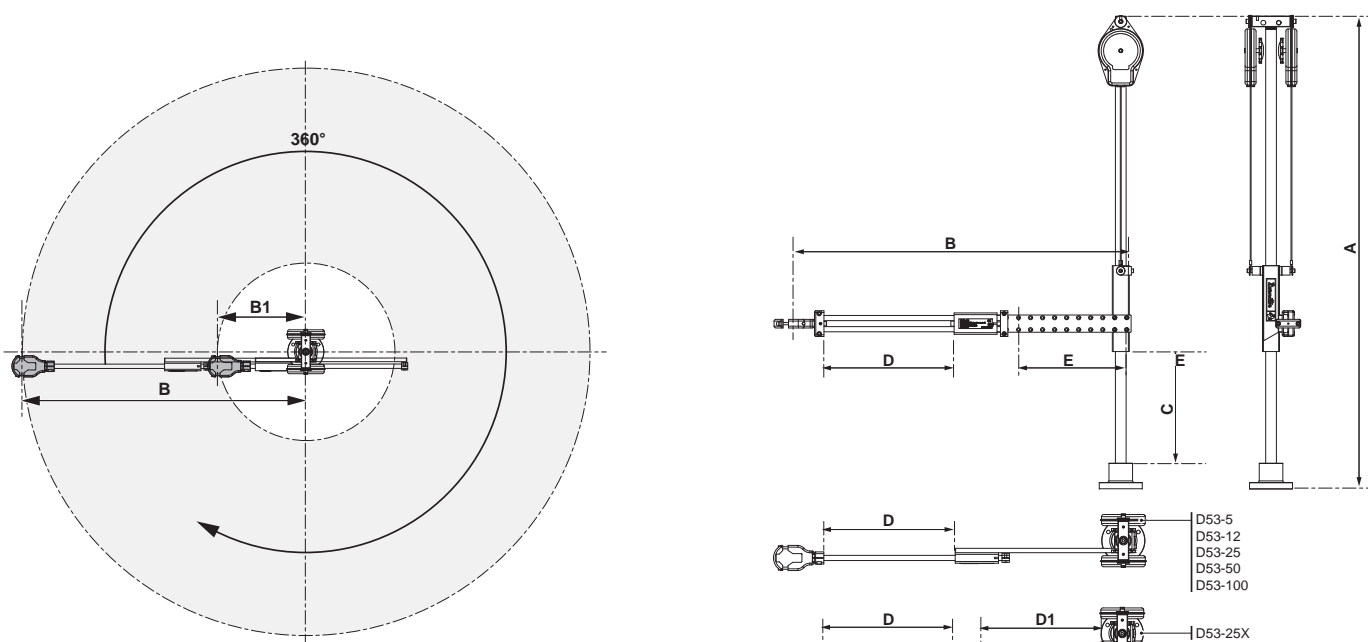

Характеристики линейной штанги D53 с указанием охватываемого рабочего пространства

МОДЕЛЬ	АРТИКУЛ	МАКСИМАЛЬНЫЙ КРУТЯЩИЙ МОМЕНТ		ВЫСОТА А		ШИРИНА				ВЕРТИК. ШАГ С		ГОРИЗОНТАЛЬНЫЙ ШАГ				ФИКСИР. ШАГ Е		ВЕС ИНСТРУМЕНТА МАКС.	
		Нм	футофунт	мм	дюйм	мм	дюйм	мм	дюйм	мм	дюйм	мм	дюйм	мм	дюйм	мм	дюйм	кг	фунт
D53-5	615 810 700 0	5	3.7	732	28.8	592*	23.3*	220*	8.7*	310	12.2	205	8.1	-	168	6.6	0.8	1.76	
D53-12	615 810 701 0	12	8.9	888	35.0	710*	28*	260*	10.2*	465	18.3	255	10.0	-	196	7.7	1.5	3.3	
D53-25	615 810 702 0	25	18.4	1132	44.6	779*	30.7*	231*	9.1*	615	24.2	290	11.4	-	252	9.9	2.5	5.5	
D53-25X	615 810 703 0	25	18.4	1132	44.6	794*	31.2*	230*	9.0*	615	24.2	290	11.4	275	10.8	-	2.2	4.85	
D53-50	615 810 704 0	50	36.9	1147	45.2	888*	35.0*	267**	10.5**	515	20.3	355	14.0	-	266	10.5	5.0	11.0	
D53-100	615 810 705 0	100	73.8	1147	45.2	916*	36.0*	255**	10.0**	515	20.3	395	15.6	-	266	10.5	6.0	13.2	

(*) С зажимом - (**) Без зажима

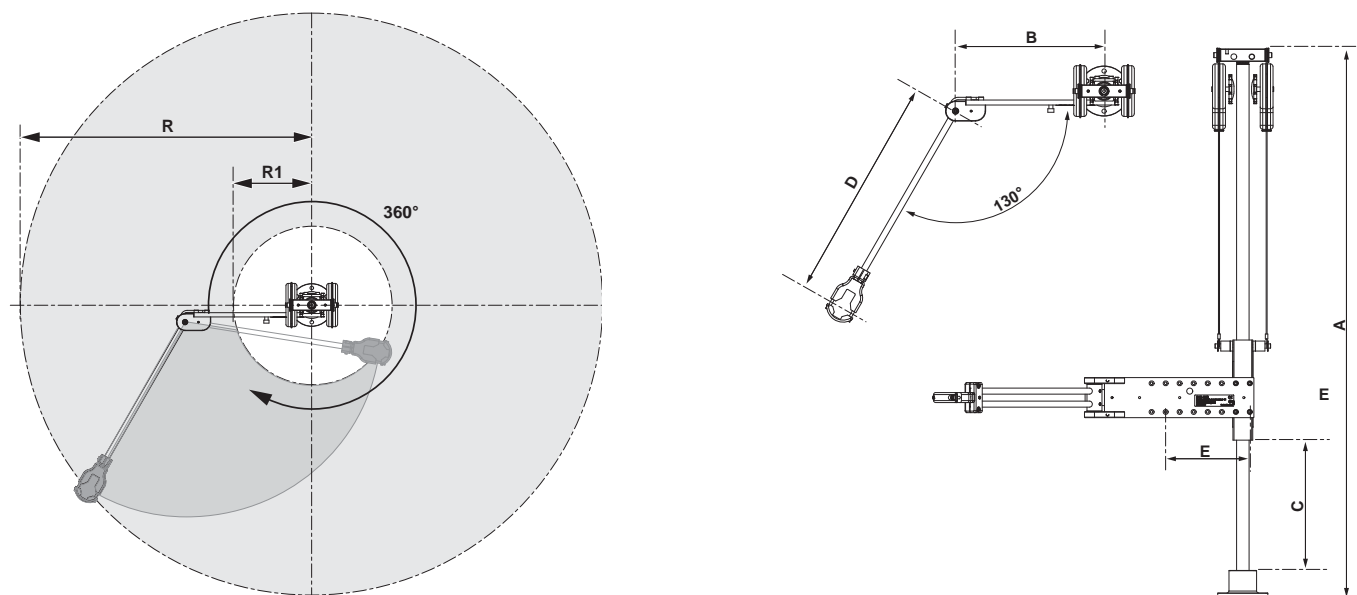

Характеристики линейной штанги D53 с указанием охватываемого рабочего пространства

МОДЕЛЬ	АРТИКУЛ	МАКСИМАЛЬНЫЙ КРУТЯЩИЙ МОМЕНТ		ВЫСОТА А		ШИРИНА В		ВЕРТИК. ШАГ С		РАДИУС D		ФИКСИР. ШАГ Е		РАДИУС R		РАДИУС R1		ВЕС ИНСТРУМЕНТА МАКС.	
		Нм	футофунт	мм	дюйм	мм	дюйм	мм	дюйм	мм	дюйм	мм	дюйм	мм	дюйм	мм	дюйм	кг	фунт
D53-5S	615 810 706 0	5	3.7	732	28.8	248	9.76	270	10.6	370*	14.6*	168	6.6	546	21.5	140	5.5	0.8	1.76
D53-12S	615 810 707 0	12	8.9	888	35.0	298	11.73	425	16.7	420*	16.5*	168	6.6	639	25.2	146	5.8	1.5	3.3
D53-25S	615 810 708 0	25	18.4	1132	44.6	296	11.65	580	22.8	470*	18.5*	168	6.6	685	27	183	7.2	2.5	5.5
D53-50S	615 810 709 0	50	36.9	1147	45.2	336	1.1	520	20.5	440**	17.3**	228	9.0	698	27.5	154	6.1	5.0	11.0
D53-100S	615 810 710 0	100	73.8	1147	45.2	391	15.4	500	19.7	490**	19.3**	228	9.0	788	31	158	6.2	6.0	13.2

(*) С зажимом - (**) Без зажима

D53 X/Y - Позиционирующие штанги

- Штанги D53 X/Y обеспечивают возможность отслеживания положения инструмента во время осуществления сборочного процесса
- Штатив аналогичен стандартному
- 2 различные версии с энкодерами
- Линейные/Угловые энкодеры: линейная штанга
- Угловые/Угловые энкодеры: поворотная штанга
- Данный штатив предназначен для использования с POSCO 500 для программирования полной последовательности операций крепления



ЛИНЕЙНАЯ ШТАНГА

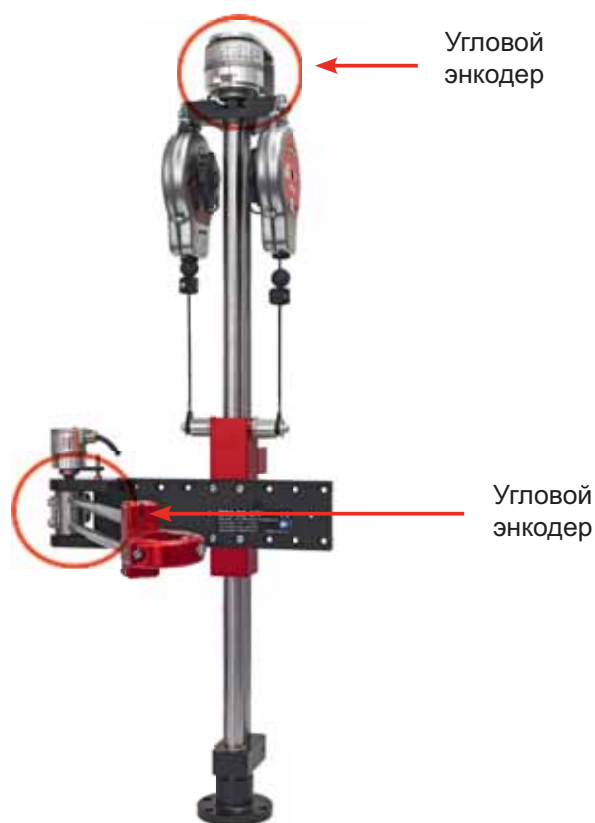

СКЛАДНАЯ ШТАНГА

Полная информация о системе зажимов представлена на странице 140

МОДЕЛЬ	Артикул	МАКСИМАЛЬНЫЙ КРУТЯЩИЙ МОМЕНТ		МАКСИМАЛЬНЫЙ ВЕС ИНСТРУМЕНТА		ШТАНГА ОСНАЩЕНА	ДИАМЕТР ЗАЖИМА ДЛЯ ИНСТРУМЕНТА (ВХОДИТ В СОСТАВ ПОСТАВКИ ШТАНГИ)	
		Нм	футлофунты	кг	фунты		мм	дюйм
ЛИНЕЙНАЯ ШТАНГА								
D53-5 X/Y AXLE*	615 397 874 0	5	3.7	0.8	1.8	1 x 5DU	28.5-41	1.12-1.62
D53-12 X/Y AXLE*	615 397 875 0	12	8.8	1.5	3.3	2 x 5DU	28.5-41	1.12-1.62
D53-25 X/Y AXLE*	615 397 876 0	25	18.4	2.5	5.5	2 x 5DU	28.5-41	1.12-1.62
D53-50 X/Y AXLE*	615 397 877 0	50	36.8	5.0	11.0	2 x 15D	Заказывается отдельно	
D53-100 X/Y AXLE*	615 397 878 0	100	73.7	6.0	13.2	2 x 22D		
СКЛАДНАЯ ШТАНГА								
D53-5S X/Y AXLE*	615 397 879 0	5	3.7	0.8	1.8	1 x 5DU	28.5-41	1.12-1.62
D53-12S X/Y AXLE*	615 397 880 0	12	8.8	1.5	3.3	2 x 5DU	28.5-41	1.12-1.62
D53-25S X/Y AXLE*	615 397 881 0	25	18.4	2.5	5.5	2 x 5DU	28.5-41	1.12-1.62
D53-50S X/Y AXLE	615 397 882 0	50	36.8	5.0	11.0	2 x 15D	Заказывается отдельно	
D53-100S X/Y AXLE	615 397 883 0	100	73.7	6.0	13.2	2 x 22D		

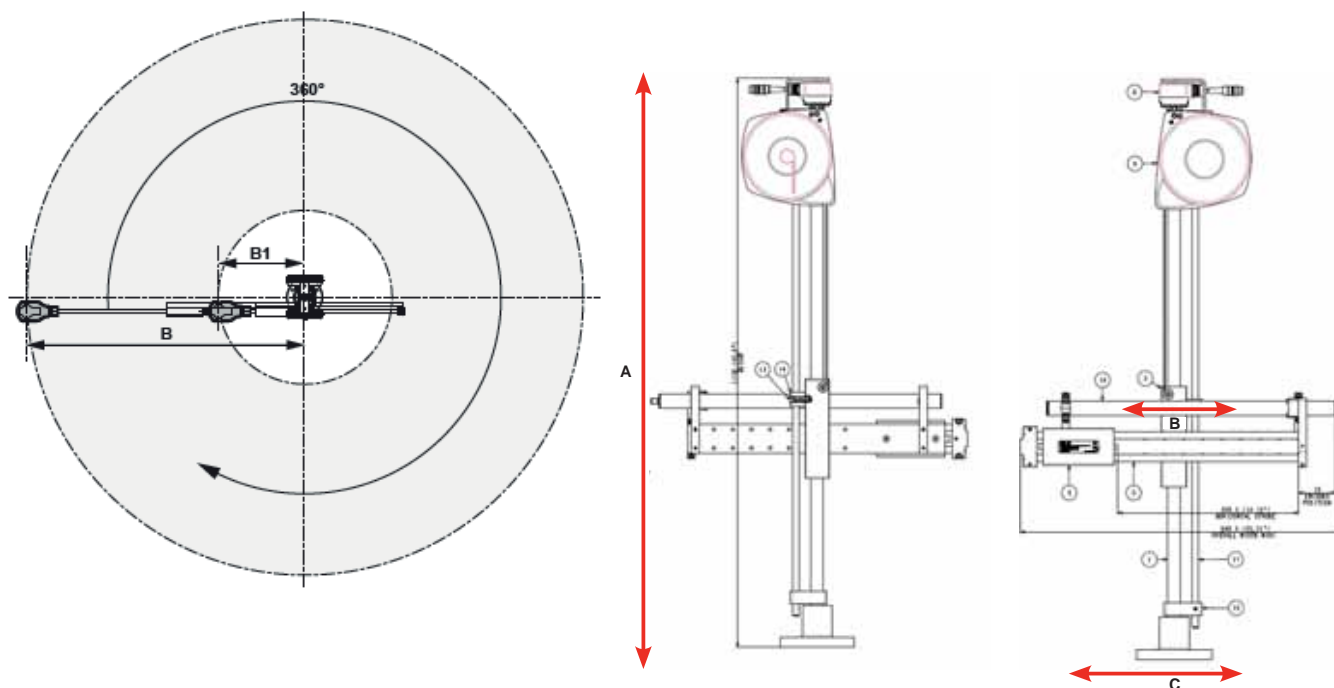

Линейная штанга

МОДЕЛЬ	Артикул	A		B		C	
		мм	дюйм	мм	дюйм	мм	дюйм
D53-5S X/Y AXLE	615 397 879 0	789	31	248	9.8	370	14.6
D53-12S X/Y AXLE	615 397 880 0	945	37	298	11.7	420	16.5
D53-25S X/Y AXLE	615 397 881 0	1158	45.6	296	11.6	470	18.5
D53-50S X/Y AXLE	615 397 882 0	1158	45.6	336	13.2	440	17.3
D53-100S X/Y AXLE	615 397 883 0	1158	45.6	391	15.4	490	19.3

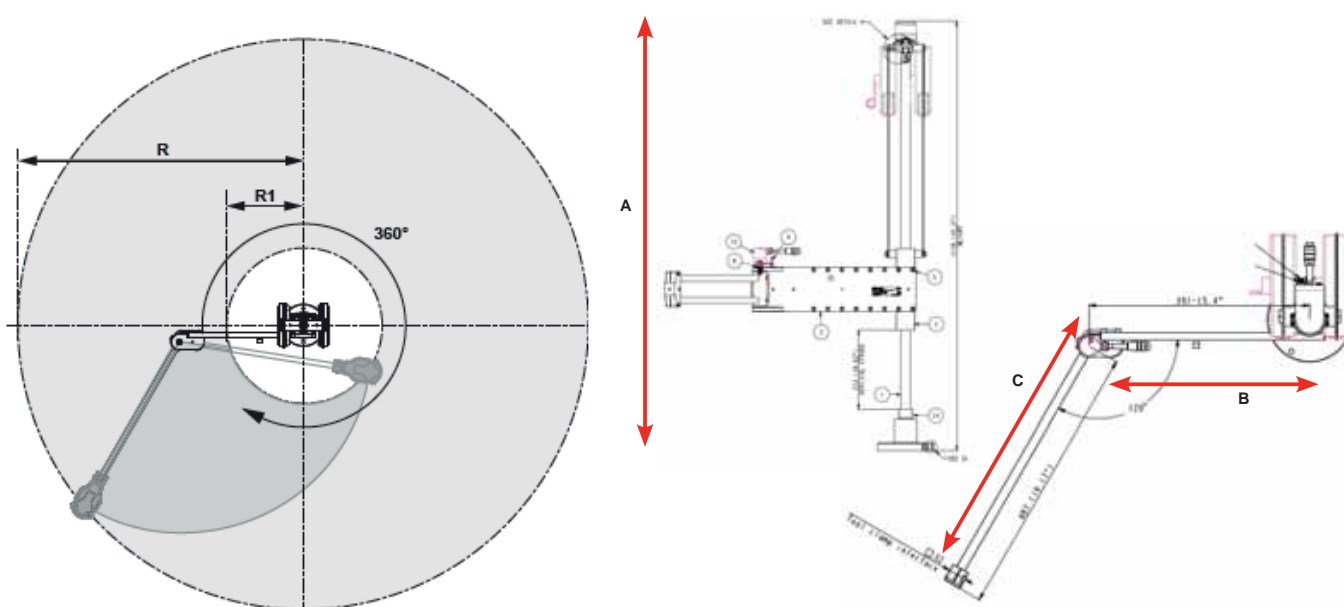

Складная штанга

МОДЕЛЬ	Артикул	A		B		C	
		мм	дюйм	мм	дюйм	мм	дюйм
D53-5S ось X/Y	615 397 879 0	789	31.1	248	9.8	370	14.6
D53-12S ось X/Y	615 397 880 0	945	37.2	298	11.7	420	16.5
D53-25S ось X/Y	615 397 881 0	1158	45.6	296	11.6	470	18.5
D53-50S ось X/Y	615 397 882 0	1158	45.6	336	13.2	440	17.3
D53-100S ось X/Y	615 397 883 0	1158	45.6	391	15.4	490	19.3

Информация о зажимах для инструмента для штанг D53

Процедура заказа:

ВЫБРАТЬ ИНСТРУМЕНТ	ВЫБРАТЬ ШТАНГУ В ЗАВИСИМОСТИ ОТ : - ПРИМЕНЕНИЯ КРУТЯЩЕГО МОМЕНТА - ТРЕБУЕМОГО ВЫЛЕТА		ДОБАВИТЬ ЗАЖИМ ДЛЯ ИНСТРУМЕНТА, ЕСЛИ НЕ ВХОДИТ В ПОСТАВКУ				ДОБАВИТЬ АДАПТЕРЫ ПРИ ИСПОЛЬЗОВАНИИ ПОВОРОТНЫХ ЗАЖИМОВ	
ШАГ 1	ШАГ 2		ШАГ 3				ШАГ 4	
МОДЕЛЬ ИНСТРУМЕНТА	МОДЕЛИ D53		ТИПЫ ЗАЖИМОВ ДЛЯ ИНСТРУМЕНТОВ				КОММЕНТАРИИ	
	Линейные штанги	Поворотные штанги	Универсальные зажимы	Кольцо	Вертикальн. 2-осевые поворотные зажимы Только для D53-12(S) и D53-25(S)	Горизонт. 1-осевые поворотные зажимы Только для D53-12(S) и D53-25(S)	Горизонт. 2-осевые поворотные зажимы Только для D53-12(S) и D53-25(S)	
SB/SBP/SC2/SC/SCP(T)/SH70 SLB SLK 011/015/022/031/047 SLC(P) Переднее крепление ERP 3/5/10/20 ECS/ECD 5	D53-5* / D53-12* / D53-25* *Зажим для инструмента включен в поставку	D53-5S* / D53-12S* / D53-25S* *Зажим для инструмента включен в поставку	615 810 835 0 Включено (A) 28.5-41 мм		615 396 615 0 + 409083 Не включено Требуется заказ	615 396 615 0 + 409113 Не включено Требуется заказ	615 396 615 0 + 409173 Не включено Требуется заказ	SLK 011/015: Адаптер №615 225 066 0 Должен заказываться с поворотными зажимами SLK 022/031/047: Адаптер №438963 Должен заказываться с поворотными зажимами
SD/SDP/SDT SLK 003/007/010	D53-5* / D53-12* / D53-25* *Зажим для инструмента включен в поставку	D53-5S* / D53-12S* / D53-25S* *Зажим для инструмента включен в поставку	615 810 835 0 Включено (A) 28.5-41 мм		615 396 615 0 + 409093 Не включено Требуется заказ	615 396 615 0 + 409123 Не включено Требуется заказ	615 396 615 0 + 409183 Не включено Требуется заказ	SD Верхнее крепление: адаптер №409273 Должен заказываться с поворотными зажимами SD переднее крепление: 465463 для 320-1470 об/мин / 465443 для 2200-3500 об/мин - Должен заказываться с поворотными зажимами SLK 003/007/010: Адаптер № 615 225 065 0 Должен заказываться с поворотными зажимами
SLE SLC Верхнее крепление	D53-5 / D53-12	D53-5S / D53-12S	615 810 838 0 Не включено Требуется заказ (A) 40-50 мм		615 396 615 0 + 409093 Не включено Требуется заказ	615 396 615 0 + 409123 Не включено Требуется заказ	615 396 615 0 + 409183 Не включено Требуется заказ	SLE: Nose mount ref 443843 Должен заказываться с поворотными зажимами
EAP ECA 15/20/30	D53-5 / D53-12 / D53-25	D53-5S / D53-12S / D53-25S	615 810 838 0 Не включено Требуется заказ (A) 40-50 мм		615 396 615 0 + 409093 Не включено Требуется заказ	615 396 615 0 + 409123 Не включено Требуется заказ	615 396 615 0 + 409183 Не включено Требуется заказ	
SH 150/200/280/420... ERP 30/40 ERAL 1,5/2	D53-50 / D53-100	/ D53-50S / D53-100S	615 811 029 0 Не включено Требуется заказ (B) 26-55 мм					
ERDL 4 ECD 50/70/120 EID 44-1200 - EID 75-900 - EID 65-800	D53-50 / D53-100	D53-50S / D53-100S	615 810 203 0 Не включено Требуется заказ (C)					
ERDL 6	D53-100	D53-100S	615 810 205 0 Не включено Требуется заказ (C)					
ERAL 4-90/110/120 ERAL 6-135 ECA 70... 150	D53-100	D53-100S	615 810 628 0 + 615 396 227 0 Не включено Требуется заказ (D)					Детали, требующие сварки
EID25-1200 EID 32-900 EDP/ERDL 1.5/2	D53-50	D53-50S	615 810 628 0 + 615 396 551 5 Не включено Требуется заказ (D)					Детали, требующие сварки

Для получения информации об инструменте, не указанном в данном перечне, следует обращаться в местное представительство компании Desoutter для определения необходимого зажима.



A



B



C



D

Телескопические реактивные штанги TRA

- Для крутящего момента от 12 до 200 Нм (от 8.9 до 148 футофунтов)
- Различная длина
- 90° соединение зажима для инструмента для прямого инструмента и инструмента с pistolной рукояткой
- Ограниченное угловое вращение для предотвращения бокового воздействия на руку оператора (ω) (Рис. 1)

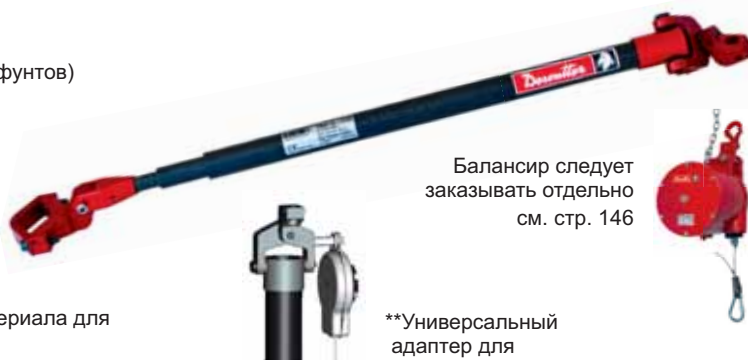

Балансир следует заказывать отдельно см. стр. 146

**Универсальный адаптер для балансера

Преимущества:

- Чрезвычайно легкая реактивная штанга из углеродного материала для повышения удобства применения
- Гибкость применения

МОДЕЛЬ	АРТИКУЛ	МАКСИМАЛЬНЫЙ КРУТЯЩИЙ МОМЕНТ		МАКС.-МИН. ДЛИНА		ω (град.)	WEIGHT		ДИАМЕТР ЗАЖИМА ДЛЯ ИНСТРУМЕНТА (ВХОДИТ В СОСТАВ ПОСТАВКИ ШТАНГИ)	
		Нм	футофунты	мм	дюйм		kg	lb	мм	дюйм
TRA12 1150*	615 810 089 0	12	8.9	516-1128	20.3-44.4	170	0.46	1.01	28-49	1.10-1.92
TRA12 1600*	615 810 090 0	12	8.9	666-1578	26.2-62.1	170	0.51	1.12	28-49	1.10-1.92
TRA12 2100*	615 810 091 0	12	8.9	835-2083	32.9-82.0	170	0.57	1.26	28-49	1.10-1.92
TRA25 1150*	615 810 092 0	25	18.4	524-1124	20.6-44.3	170	0.60	1.32	28-49	1.10-1.92
TRA25 1600*	615 810 093 0	25	18.4	674-1574	26.5-62.0	170	0.70	1.54	28-49	1.10-1.92
TRA25 2100*	615 810 094 0	25	18.4	841-2075	33.1-81.7	170	0.77	1.70	28-49	1.10-1.92
TRA25 2600*	615 810 095 0	25	18.4	1007-2573	39.6-101.3	170	0.86	1.89	28-49	1.10-1.92
TRA50 1600*	615 810 096 0	50	36.9	712-1624	28.0-63.9	40	1.14	2.51	28-50	1.10-1.97
TRA50 2100*	615 810 097 0	50	36.9	878-2125	34.6-83.7	40	1.24	2.73	28-50	1.10-1.97
TRA50 2600*	615 810 098 0	50	36.9	1045-2626	41.1-103.4	40	1.34	2.95	28-50	1.10-1.97
TRA100 1600	615 810 099 0	100	73.8	722-1628	28.4-64.1	30	1.47	3.24		
TRA100 2100	615 810 100 0	100	73.8	889-2129	35.0-83.8	30	1.41	3.11		
TRA100 2600	615 810 101 0	100	73.8	1056-2630	41.6-103.5	30	1.53	3.37		
TRA200 1600	615 810 102 0	200	148.0	726-1628	28.6-64.1	20	1.98	4.36		
TRA200 2100	615 810 103 0	200	148.0	893-2129	35.2-83.8	20	2.18	4.80		
TRA200 2600	615 810 104 0	200	148.0	1060-2630	41.7-103.5	20	2.39	5.27		

Для осуществления отдельного заказа см. информацию ниже

(*) Универсальные зажимы для инструмента для телескопических реактивных штанг включены в поставку

(**) Универсальные адаптеры для балансера: 1 комплект = 7 деталей для всех типов балансиров Desoutter: артикул 615 397 922 5

Информация о зажимах для инструмента для телескопических реактивных штанг

Процедура заказа:

ВЫБРАТЬ ИНСТРУМЕНТ	ВЫБРАТЬ ШТАНГУ В ЗАВИСИМОСТИ ОТ: - ПРИМЕНЕНИЯ КРУТЯЩЕГО МОМЕНТА - ТРЕБУЕМОГО ВЫЛЕТА	ДОБАВИТЬ ЗАЖИМ ДЛЯ ИНСТРУМЕНТА, ЕСЛИ НЕ ВХОДИТ В ПОСТАВКУ	ДОБАВИТЬ АДАПТЕРЫ, ЕСЛИ НЕОБХОДИМО	
ШАГ 1	ШАГ 2	ШАГ 3	ШАГ 4	
МОДЕЛЬ ИНСТРУМЕНТА	МОДЕЛИ TRA	ТИПЫ ЗАЖИМОВ	ОПИСАНИЕ	
SB/SBP - SC2/SCP/SCPT SD/SDP/SDT SH 70/150/200/280 SLB - SLK 003/007/010 SLK 011/015 SLK 022/031/047 - SLE - ECS SLC/SLCP - ERP 3/5/10/20 ECA 15/20 - ECD 5	TRA12* / 25* * Зажим поставляется с штангой	615 810 118 0 Поставляется с штангой	Универсальный зажим 28 - 49 мм (1.1 - 1.92 дюймов)	Адаптер SLK, №615 225 065 0 - Требуется заказ Адаптер SLK, №615 225 066 0 - Требуется заказ Адаптер SLK, №438963 - Требуется заказ Адаптер SLE, №443843 - Требуется заказ
SH 420/500 - ERP 30/40 - EAP ERDL 1.5/2 - ERAL 1.5/2 ERAL 4-90 - ECA 30/40/60/70/90	TRA50* / 100 * Зажим поставляется с штангой	615 810 137 0 Включен в поставку TRA50. Следует заказывать для TRA100	Универсальный зажим 28 - 50 мм (1.1 - 1.97 дюймов)	
SH 700/850	TRA 100	615 811 363 0 НЕ поставляется со штангой, требуется заказ	Специальный зажим	
EAD 50-900	TRA 100	615 811 129 0 НЕ поставляется со штангой, требуется заказ	Специальный зажим	
EAD 70-800	TRA 100	615 811 130 0 НЕ поставляется со штангой, требуется заказ	Специальный зажим	
EAD 80-650	TRA 100	615 811 131 0 НЕ поставляется со штангой, требуется заказ	Специальный зажим	
EAD 105-500	TRA 100	615 811 132 0 НЕ поставляется со штангой, требуется заказ	Специальный зажим	
ERDL 4 - 60/80/135 ECD 50/70/120 EID 44/65/75	TRA 100 TRA 200	615 810 203 0 для TRA100 615 810 202 0 для TRA200 НЕ поставляется со штангой, требуется заказ	Кольцо G1 D40,5	
ERDL 6 - 170/220/250	TRA 200	615 810 204 0 НЕ поставляется со штангой, требуется заказ	Кольцо G1 D50	
EDP EID 25/32	TRA 50	615 810 628 0 + 615 396 551 5 НЕ поставляется со штангой, требуется заказ	Зажим требует сварки	
ECD 20/30	TRA 50	615 810 628 0 + 615 396 191 0 НЕ поставляется со штангой, требуется заказ	Зажим требует сварки	
ERAL 4 - 110/120/140/170 ECA 115/125/150	TRA 200	615 810 631 0 + 615 396 227 0 НЕ поставляется со штангой, требуется заказ	Зажим требует сварки	
ERAL 4 - 225 ECA 200	TRA 200	615 810 631 0 + 615 396 230 0 НЕ поставляется со штангой, требуется заказ	Зажим требует сварки	

For the tools not mentioned in this list, please ask your local Desoutter contact to define the tool clamp

Крепежные штанги с балансиром

D57, D58, D59



D57/D57X/D58 Как осуществлять заказ

1. Базовая стойка
2. Держатель для инструмента
3. Дополнительные аксессуары

D59 Как осуществлять заказ

1. Базовая стойка
2. Держатель для инструмента
3. Направляющая (поставка метражом, например, для 3 м заказывать (3) по артикулу 409213)
4. Концевые упоры для направляющих (для одной направляющей требуется 2)
5. Дополнительные аксессуары

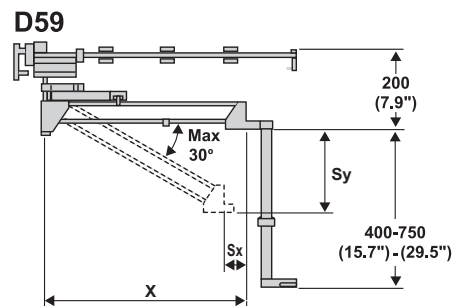
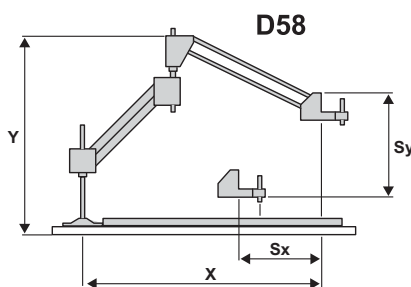
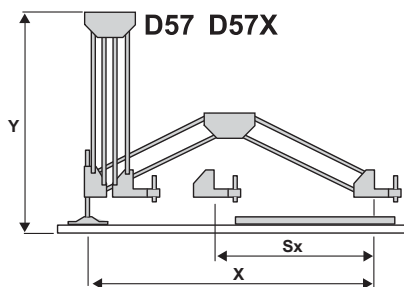
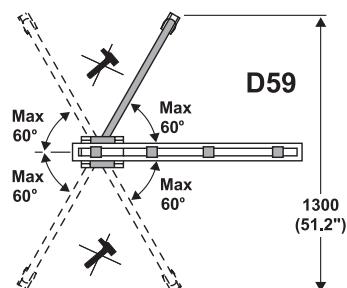

КРЕПЕЖНЫЕ ШТАНГИ С БАЛАНСИРОМ D57, D58, D59

РИС.	МОДЕЛЬ	АРТИКУЛ	МАКСИМ. КРУТЯЩИЙ МОМЕНТ		ГОРИЗОНТАЛЬН. РАЗМЕРЫ (X)		ВЕРТИК. РАЗМЕРЫ (Y)		ГОРИЗОНТ. ШАГ (Sx)		ВЕРТИК. ШАГ (Sy)		ВЕС ИНСТРУМЕНТА		АКСЕССУАРЫ ВКЛЮЧЕННЫЕ В ПОСТАВКУ
			Нм	фунт-фунт	мм	дюйм	мм	дюйм	мм	дюйм	мм	дюйм	кг	фунт	
A	D57	408903	20	14.75	700	25.55	550	21.6	510	20.7	95	3.74	2	4.4	Настольное крепление
A	D57X	408913	20	14.75	850	33.46	550	21.6	610	24.0	95	3.74	2	4.4	Настольное крепление
B	D58	408923	20	14.75	710	27.95	600	23.6	600	23.6	180	7.08	2	4.4	Настольное крепление
C	D59	408933	20	14.75	650	25.60	200	7.87	70	2.75	250	9.84	2	4.4	Направляющ. каретка

Крепежные штанги с балансиром

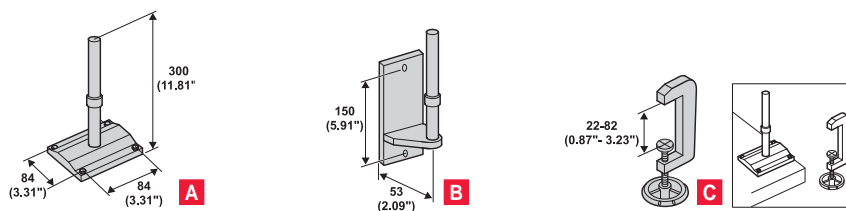

АКСЕССУАРЫ

ПОЗИЦИЯ	Артикул	ОПИСАНИЕ	D57 / D57X	D58	D59
A	408953	Настольное крепление (в комплекте со стойкой)	X	X	
B	408963	Кронштейн для настенного крепления	X	X	
C	408973	Струбина	X	X	
•	408993	Пружина 1 - 2,5 кг	X		
D	409253	Каретка направл. (в комплекте со стойкой)			X
E	409213	Направляющие (поставка метражом)			X
F	409223	Концевые упоры для направляющих			X
G	409203	Телескопические регуляторы высоты			X
H	409233	Верхний ограничитель / вертикальный фиксатор			X
H	409243	Боковой ограничитель / горизонтальный фиксатор			X

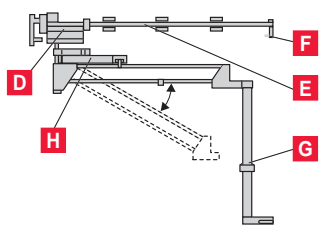

При использовании боковых ограничителей также следует заказывать верхние ограничители

D57/58/59 ЗАЖИМЫ ДЛЯ ИНСТРУМЕНТОВ	Ø28.5-41 мм	Ø40-50 мм	Вертикальное 2-осевое вращение	Горизонтальное 1-осевое вращение	Горизонтальное 2-осевое вращение	Заготовка для переходной втулки (поставляется с держателями инструмента) Подгоняется под инструмент
Артикул	615 396 6140	615 396 6290	409083 Ø36 мм (1.42) 409093 Ø46 мм (1.8) 409103 Ø56 мм (2.2)	409113 Ø36 мм (1.42) 409123 Ø46 мм (1.8) 409133 Ø56 мм (2.2)	409173 Ø36 мм (1.42) 409183 Ø46 мм (1.8) 409193 Ø56 мм (2.2)	409273 Ø46 мм (1.8) (наружн.) Ø30 мм (1.18) (внутр.) 409023 Ø56 мм (2.2) (наружн.) Ø40 мм (1.57) (внутр.)
Пневматический шуруповерт						
SB / SBP	X		409083	409113	409173	Кольцевой адаптер, артикул 409273 для SD
SC2 / SCP / SCPT	X		409083	409113	409173	
SD / SDP	X		409093	409123	409183	
SH70 / SH150	X		409093	409123	409183	
Электрический шуруповерт						
SLK 003/007/010	X		409093	409123	409183	Адаптер SLK, артикул 615 225 0650
SLB	X		409093	409123	409183	Кольцевой адаптер, артикул 409273
SLK 011/015	X		409083	409113	409173	Адаптер SLK, артикул 615 225 0660
SLK 022/031/047	X		409083	409113	409173	Адаптер SLK, артикул 438963
SLC (nose mount)	X		409083	409113	409173	
SLC (top mount)			409093	409123	409183	
SLE		X	409093	409123	409183	Кольцевой адаптер PN 409273
ECS	X		409083	409113	409173	
ECD5	X		409083	409113	409173	
ERD5	X		409083	409113	409173	
Дрель						
DR 300	X		409083	409113	409173	Кольцевой адаптер, артикул 409273
DR 350				409113	409173	
DR 750				409123	409183	

Монтажные рамы

и поворотная крепежная штанга

- Три монтажных рамы подходят для стендов с шириной 1.5, 2, 2.5 м с регулировкой установки по высоте и расстояниям между вертикальными стойками.
- Сборка рамы требует нескольких минут. Ее возможности могут быть расширены за счет дополнительных аксессуаров, показанных на странице с аксессуарами.
- Поставка осуществляется в 2 коробках; для сборки необходимы рожковые ключи 10/13/17 мм и обычная отвертка.

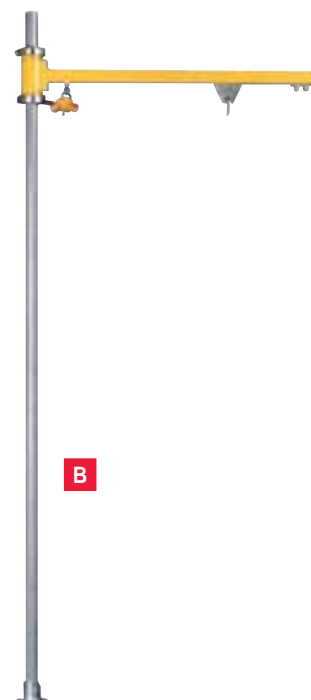

Комплект монтажной рамы – ГОТОВ К СБОРКЕ

Каждый комплект включает:

- Рельс для подвешивания инструмента определенной длины
- Каретку для шланга
- Горизонтальный выносные штанги
- Хомуты для шланга
- Вертикальные стойки с настольным креплением (2 стойки в 1.5 и 2-метровых комплектах, 3 стойки для 2.5-метровых комплектов)
- Все необходимые кронштейны, фитинги и заглушки/фиксаторы
- Простую пошаговую инструкцию по сборке
- Троллей для подвешивания инструмента с 3 кольцами и хомутом для шланга

ПРИМЕР МОНТАЖА



РИС.	Артикул	Длина подвешиваемого рельса		Высота		Горизонтальный ход		Макс. вес		
		мм	дюймы	мм	дюймы	мм	дюймы	кг	фунты	
МОНТАЖНЫЕ РАМЫ										
A	111672	1500	59.0	1600	63	-	-	22	48.5	
A	111682	2000	78.7	1600	63	-	-	24	53.0	
A	111692	2500	98.4	1600	63	-	-	26	57.0	
ПОВОРОТНАЯ КРЕПЕЖНАЯ ШТАНГА										
B	66542			1600	63	630	24.8	10	22.0	



КОМПОНЕНТЫ МОНТАЖНОЙ РАМЫ

ДОПОЛНИТЕЛЬНЫЕ АКСЕССУАРЫ

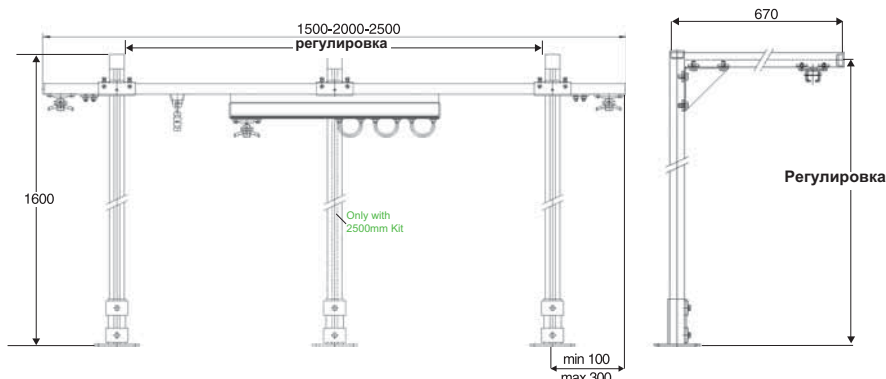
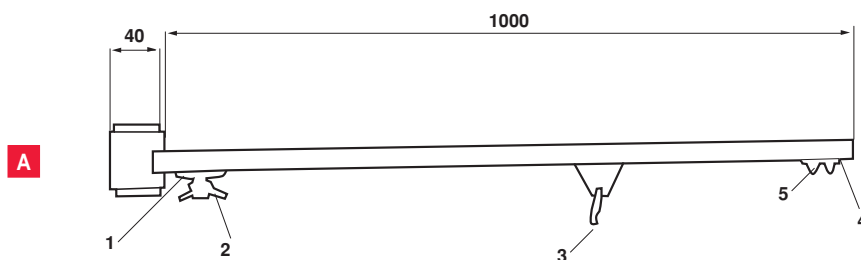
ПОЗИЦИЯ	Артикул
Поворотная штанга	
A Подходит для подвесного оборудования Макс. нагрузка при 1000 мм = 16 кг Вес: 3 кг В комплект поставки входит:	66462
1 Концевой фиксатор	66332
2 Зажим для шланга	66292
3 Подвесная каретка	66352
4 Концевая заглушка	66372
5 Концевой стопор	66422

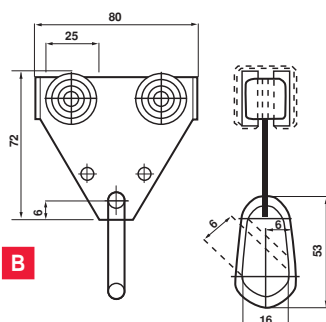

Подвесная каретка	
B Подвесная каретка Для подвешивания балансиров или витых шлангов Для движения в рельсовой направляющей 32 x 30 'C' Вес: 0.3 кг Макс. нагрузка: 20 кг Материалы: Шасси: Оцинкованная сталь, пластик / Оси: Оцинкованная сталь / Карабин:	66352



Троллей для шланга	
C Троллей для шланга Используется вместе с зажимом для шланга в рельсовой направляющей 32 x 30 'C' Вес: 0.26 кг Макс. нагрузка: 20 кг Материалы: Несущая часть: Стальная пластина, пластиковое покрытие / Ролики (шарикоподшипники): Оцинкованная сталь Шарнирное соединение: нейлон / Мелкие детали: Оцинкованная сталь	66282

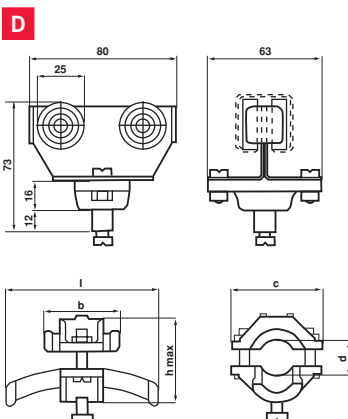

Зажим для шланга	
D Зажим для шланга Используется для поддержки воздушного шланга или электрического кабеля	

d		r		l		h макс		b		c		b		Артикул
мм	дюймы	мм	дюймы	мм	дюймы	мм	дюймы	мм	дюймы	мм	дюймы	мм	дюймы	
10-16	0.39-0.63	80	3.15	70	2.75	38	1.50	35	1.38	42	1.65	0.04	0.09	66292
17-25	0.67-0.98	125	4.92	100	3.94	47	1.85	50	1.97	50	1.97	0.06	0.13	66302
26-36	1.02-1.42	180	7.08	140	5.51	58	2.58	70	2.75	64	2.52	0.12	0.30	66322

Балансиры – Серия D, HU и R



- Стальной корпус
- Нейлоновый кабель (рис. А), стальной кабель (рис. В)
- В комплект входит дополнительная поддерживающая цепь
- 10S/15S/22S с барабанным стопором: срабатывает только при обрыве пружины

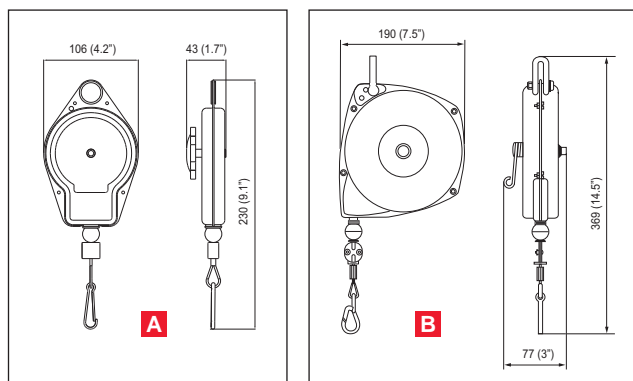

БАЛАНСИРЫ - 1DU - 22S

РИС.	МОДЕЛЬ	Артикул	ДИАПАЗОН НАГРУЗКИ				ХОД КАБЕЛЯ		ВЕС	
			МИН. НАГРУЗКА		МАКС. НАГРУЗКА		М	ФТ	КГ	ФУНТЫ
A	1DU	52542	0	0	0.5	1.1	1.5	4.9	0.6	1.3
	2DU	50522	0.5	1.1	1.0	2.2	1.5	4.9	0.6	1.3
	2DUS	54532	0.5	1.1	1.0	2.2	3.0	9.8	0.6	1.3
	3DU	52862	1.0	2.2	1.5	3.3	1.5	4.9	0.6	1.3
	4DU	50532	1.0	2.2	2.0	4.4	1.5	4.9	0.6	1.3
B	5DU	50542	1.4	3.1	2.4	5.3	1.5	4.9	0.6	1.3
	10D	50052	2.5	5.5	5.0	11.0	2.4	7.8	2.7	6.0
	15D	50062	5.0	11.0	7.0	15.4	2.4	7.8	3.2	7.1
	22D	50072	6.0	13.2	10.0	22.0	2.4	7.8	3.2	7.1
	10S*	50572	2.0	4.4	5.0	11.0	2.4	7.8	2.7	6.0
	15S*	50582	5.0	11.0	7.0	15.4	2.4	7.8	3.2	7.1
	22S*	50592	6.0	13.2	10.0	22.0	2.4	7.8	3.2	7.1

* Балансиры с барабанным стопором



- Стальной корпус
- В комплект входит дополнительная поддерживающая цепь
- Полиуретановый шланг
- Резьба 1/4"

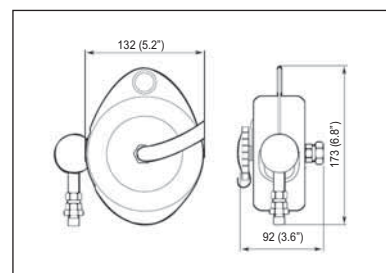

БАЛАНСИРЫ С КАТУШКОЙ ШЛАНГА – 1HU – 4HU

МОДЕЛЬ	Артикул	ДИАПАЗОН НАГРУЗКИ				ХОД КАБЕЛЯ		ВНУТРЕННИЙ ДИАМЕТР ШЛАНГА		ВЕС	
		МИН. НАГРУЗКА		МАКС. НАГРУЗКА		М	ФТ	ММ	ДЮЙМ	КГ	ФУНТЫ
1HU	52552	0	0	0.5	1.1	1.5	4.9	6.5	1/4	1.2	2.6
3HU	50552	0.5	1.1	1.4	3.1	1.0	3.3	6.5	1/4	1.2	2.6
4HU	50562	0.7	1.5	2.0	4.4	1.0	3.3	6.5	1/4	3.3	7.3
4HU-X*	205 148 128 4	0.7	1.5	2.0	4.4	1.0	3.3	6.5	1/4	3.3	7.3

Скорость: 7.1 л/с (15 кфм) - *L= 0.5



- Нереакционные: удерживают нагрузку по всей длине кабеля
- Пластиковый корпус и нейлоновый кабель: 2R, 4R
- Стальной корпус и стальной кабель: 5R, 10R
- Кабель блокируется при обрыве пружины

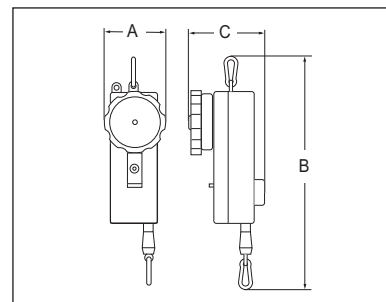

БАЛАНСИРЫ – НЕРЕАКЦИОННЫЕ, САМОБЛОКИРУЮЩИЕСЯ – 2R – 10R

МОДЕЛЬ	Артикул	ДИАПАЗОН НАГРУЗКИ				ХОД КАБЕЛЯ		WEIGHT		DIMENSIONS					
		МИН. НАГРУЗКА		МАКС. НАГРУЗКА		М	ФТ	КГ	ФУНТ	A		B		C	
2R	54422	0.7	1.5	1.3	2.9	1.7	5.5	0.5	1.1	72	2.8	245	9.6	108	4.3
4R	54432	1.0	2.2	2.0	4.4	1.7	5.5	0.5	1.1	72	2.8	245	9.6	108	4.3
5R	54442	1.7	3.7	3.5	7.7	2.4	7.8	2.3	5.1	116	4.6	427	16.8	155	6.1
10R	54452	3.0	6.6	6.0	13.2	2.4	7.8	2.3	5.1	116	4.6	427	16.8	155	6.1

Балансиры – Серия DF и DFL



- Нереакционные: удерживают нагрузку по всей длине кабеля
- Жесткий и ударопрочный пластиковый корпус
- Карабин, поворачиваемый на 360° для изолированной подвески
- Винчиваемый карабин для подвески нагрузки
- Стандартная предохранительная цепь
- Защита от обрыва пружины, встроенная в барабанный стопор

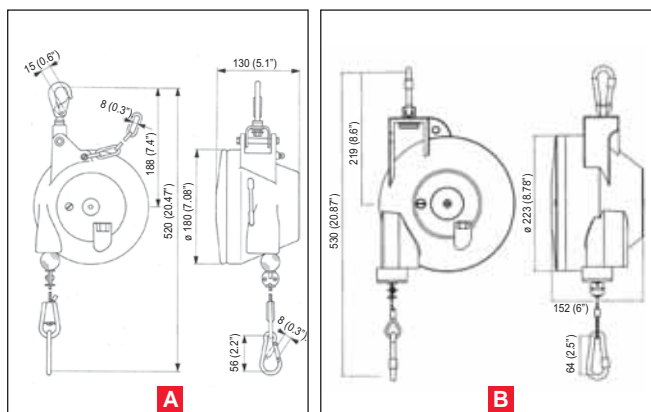

БАЛАНСИРЫ - 5DF - 55 DF

РИС.	МОДЕЛЬ	Артикул	ДИАПАЗОН НАГРУЗКИ		ХОД КАБЕЛЯ		ВЕС			
			МИН. НАГРУЗКА	МАКС. НАГРУЗКА	М	ФТ	КГ	ФУНТЫ		
A	5DF	615 805 011 0	3.0	6.6	5.0	11.0	2.0	6.6	2.9	6.4
	7DF	615 805 012 0	4.5	9.9	7.0	15.4	2.0	6.6	3.1	6.8
	10DF	615 805 013 0	6.0	13.2	10.0	22.0	2.0	6.6	3.2	7.1
	14DF	615 805 014 0	9.0	19.8	14.0	30.9	2.0	6.6	3.4	7.5
	17DF	615 805 015 0	13.0	28.7	17.0	37.5	2.0	6.6	3.6	7.9
	21DF	615 805 016 0	16.0	35.3	21.0	46.3	2.0	6.6	3.8	8.4
B	25DF	615 805 017 0	15.0	33.1	25.0	55.1	2.0	6.6	7.8	17.2
	35DF	615 805 018 0	25.0	55.1	35.0	77.2	2.0	6.6	8.9	16.6
	45DF	615 805 019 0	35.0	77.2	45.0	99.2	2.0	6.6	9.5	20.9
	55DF	615 805 020 0	45.0	99.2	55.0	121.2	2.0	6.6	9.7	21.4



- Нереакционные: удерживают нагрузку по всей длине кабеля
- Жесткий и ударопрочный алюминиевый корпус
- Карабин, поворачиваемый на 360°
- Стопор удлинения кабеля для защиты от перегрузки
- Винчиваемый карабин для подвески нагрузки
- Стандартная предохранительная цепь
- Защита от обрыва пружины, встроенная в барабанный стопор
- Обжимное кольцо для фиксации кабельного наконечника
- Механизм трещотки для защиты от ошибок вследствие неправильного обращения

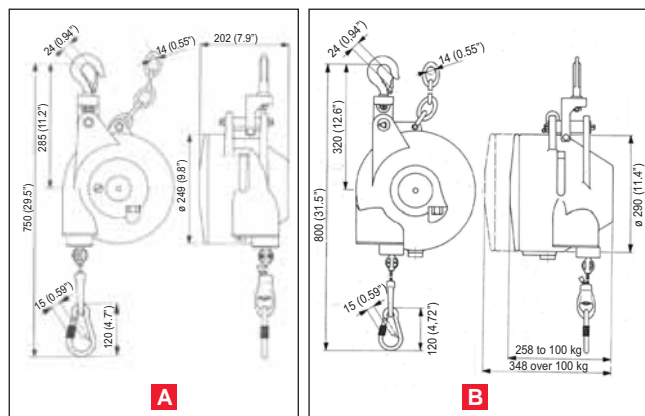

БАЛАНСИРЫ – 20DFL – 200DFL

РИС.	МОДЕЛЬ	Артикул	ДИАПАЗОН НАГРУЗКИ		ХОД КАБЕЛЯ		ВЕС			
			МИН. НАГРУЗКА	МАКС. НАГРУЗКА	М	ФТ	КГ	ФУНТЫ		
A	20DFL	615 805 021 0	12	26.5	20	44.1	2.0	6.6	14.8	32.6
	30DFL	615 805 022 0	20	44.1	30	66.1	2.0	6.6	15.2	33.5
	45DFL	615 805 023 0	30	66.1	45	99.2	2.0	6.6	16.9	37.2
	60DFL	615 805 024 0	45	99.2	60	132.3	2.0	6.6	17.3	38.1
	75DFL	615 805 025 0	60	132.3	75	165.3	2.0	6.6	18.7	41.2
	90DFL	615 805 026 0	75	165.3	90	198.4	2.0	6.6	19.7	43.4
	100DFL	615 805 027 0	90	198.4	100	220.4	2.0	6.6	20.9	46.1
	115DFL	615 805 028 0	100	220.4	115	253.5	3.0	9.8	41.8	92.1
	130DFL	615 805 029 0	115	253.5	130	286.6	3.0	9.8	43.2	95.2
	140DFL	615 805 030 0	130	286.6	140	308.6	3.0	9.8	44.6	98.3
B	150DFL	615 805 031 0	140	308.6	150	330.7	3.0	9.8	46.0	101.4
	170DFL	615 805 032 0	150	330.7	170	374.8	3.0	9.8	46.4	102.3
	180DFL	615 805 033 0	170	374.8	180	396.8	3.0	9.8	46.7	102.9
	190DFL	615 805 034 0	180	396.8	190	418.9	3.0	9.8	47.0	103.6
	200DFL	615 805 035 0	190	418.9	200	440.9	3.0	9.8	47.3	104.2

Держатели инструментов

Держатель инструментов Desoutter – DHT42



• Держатель адаптирован как для всех прямых инструментов, так и для инструментов с pistol grip с максимальным внешним диаметром 42 мм. Держатель крепится к монтажной плите в различных позициях, кроме того он доукомплектован угловым пластиковым кольцом, которое можно расположить под разными углами.

- Используется с:
 - E-LIT с pistol grip
 - SB/SBP/SCBP
 - SC/SCP/SCPT SC2
 - SD/SDP/SDT
 - SLE/SLK/SLB
 - ECS
 - ERS
 - DR300/DR500/DR750
 - CP4444/CP4447/CP4450
 - CP4475

Артикул	Описание	Макс. диаметр	
		мм	дюймы
107 892	DTH-42	42	1.65

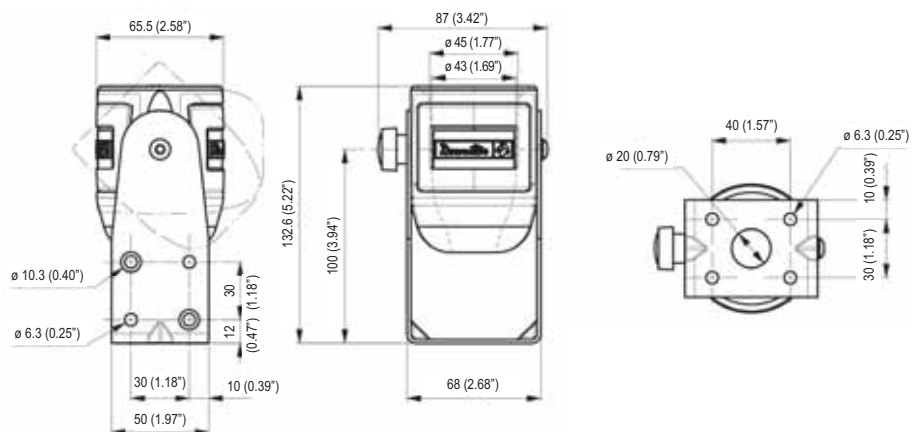

Держатель инструментов Desoutter – DHT TWIN



Рис.	Артикул	Описание
		мм
A*	615 811 411 0	DTH TWIN (одиночный) без рельсы
B	615 811 412 5	Комплект DTH TWIN с рельсой и 2 сдвоенными держателями
C	615 811 413 5	Комплект DTH TWIN со штативом, основанием и 2 сдвоенными держателями

Автоматический податчик шурупов - ASD

Для повышения производительности и эффективности

Используется для сборки:

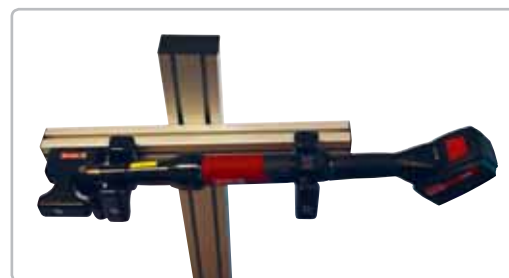
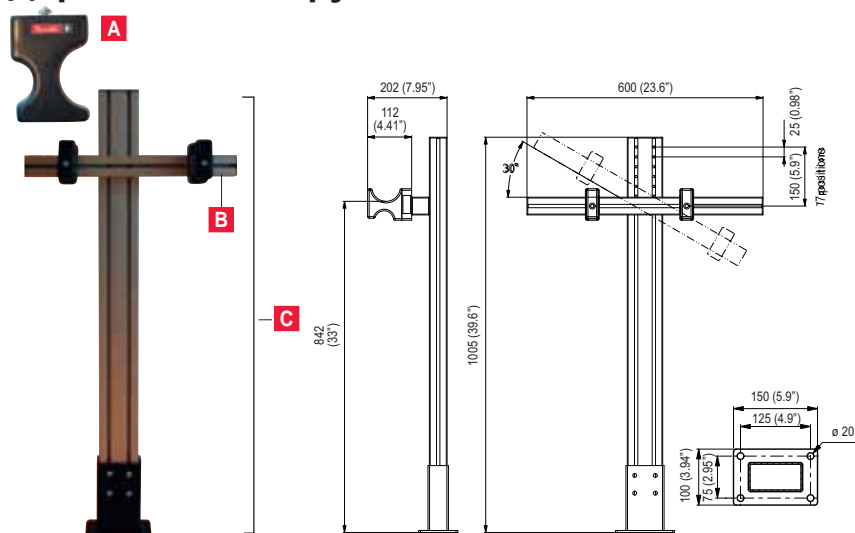
- Электроники, телевизоров, мобильных телефонов, компьютеров
- Медицинских приборов
- Небольших устройств

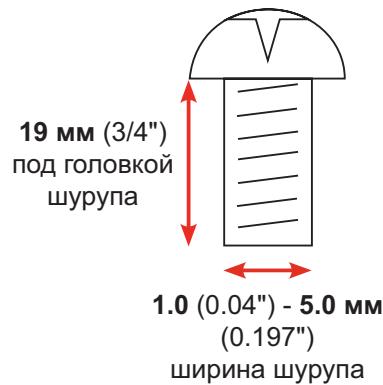









- **Самая широкая линейка размеров шурупов:** диаметры резьбы от 1.0 (0.04") до 5.0 (0.197") (около 11 различных размеров шурупов), включая шурупы с обжимными шайбами, и длина резьбы до 19 мм (3/4") (под головкой).
- **Комплектность:** поставляется с универсальной подающей направляющей, чтобы не приобретать дополнительные и дорогостоящие направляющие
- **Возможность полной регулировки:** регулировка времени и интенсивности вибрации, времени вращения барабана позволяет пользователю оптимизировать скорость подачи шурупов
- **Тихая эксплуатация и простота обслуживания**
- В комплект входит: комплект для регулировки направляющей, адаптер переменного тока и провод заземления

Артикул	Вилка	ШУРУПЫ		Комплект для регулировки направляющей	РАЗМЕРЫ						Питание	
		Размер	Длина		L		H		W			
			мм	дюймы	мм	дюймы	мм	дюймы	мм	дюймы		
615 810 472 0	Великобритания	M1.0 - M5.0	До	До	Входит в состав поставки	126	5	147	5.8	182	7.2	от 100 до 240В переменного тока
615 810 473 0	Европа	M1.0 - M5.0	19	3/4"								
615 810 474 0	США	0.04" - 0.197"	(под головкой)	(под головкой)								

Крепежные аксессуары

Тип крепежной головки

-  Крестовик
-  Phillips (Филипс)
-  Торх (Торкс)
-  Торх с защитой
-  Торх Plus (Торкс Плюс)
-  Внутренний шестигранник
-  Внешний шестигранник
-  Шлиц

Хвостовики

-  4 м Барашковый хвостовик
-  5 мм Барашковый хвостовик
-  4 мм Тип Halfmoon
-  1/4" Шестигранная** вставка (С6.3) (ISO1173/ DIN3126)
-  1/4" Шестигранный силовой привод (Е6.3) (ISO1173/ DIN3126)
-  5/16" Шестигранный силовой привод
-  3 мм Шестигранный Силовой привод (А3) (ISO1173)
-  Резьбовой хвостовик
-  Квадратный хвостовик

** **Примечание:** используется с держателем головок

Torx®, Torx Plus® - зарегистрированные торговые марки компании Samcar Div., Textron Inc. ACR®, Pozidriv®, Torq-Set®, Tri-Wing® - зарегистрированные торговые марки компании Phillips Screw Co.



Биты для прецизионных шурупов

Хвостовик: Ø 3 мм, шестигранный

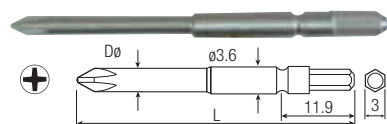

PH	D ø		L		Артикул
	мм	дюймы	мм	дюймы	
00	2.5	0.10	50	1.97	615 820 226 0
0	2.5	0.10	50	1.97	615 820 227 0
1	4.0	0.16	50	1.97	615 820 228 0

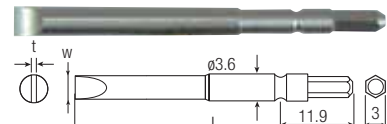

W	t		L		Артикул
	мм	дюймы	мм	дюймы	
1.8	0.3	0.01	50	1.97	615 820 229 0
2	0.4	0.02	50	1.97	615 820 230 0
2.5	0.4	0.02	50	1.97	615 820 231 0
3	0.5	0.02	50	1.97	615 820 232 0*
3.5	0.6	0.02	50	1.97	615 820 234 0
4	0.5	0.02	50	1.97	615 820 233 0
4	0.8	0.03	50	1.97	615 820 236 0
4.5	0.6	0.02	50	1.97	615 820 235 0
5.5	0.8	0.03	50	1.97	615 820 237 0

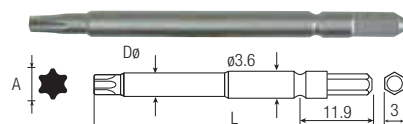

T	A		Dø		L		Артикул
	мм	дюймы	мм	дюймы	мм	дюймы	
T6	1.7	0.06	2.2	0.09	50	1.97	615 820 240 0
T7	2.0	0.08	2.2	0.09	50	1.97	615 820 241 0
T8	2.3	0.09	2.8	0.11	50	1.97	615 820 242 0
T10	2.7	0.11	3.0	0.12	50	1.97	615 820 243 0

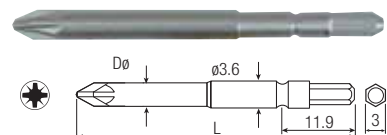

PZ	D ø		L		Артикул
	мм	дюймы	мм	дюймы	
0	3	0.12	50	1.97	615 820 238 0
1	4	0.16	50	1.97	615 820 239 0

* Изготавливаются при заказе.

Биты для прецизионных шурупов

Хвостовик: 5/16" = 8 мм, шестигранный



PH	Dø		L		Артикул
	мм	дюймы	мм	дюймы	
1	4.5	0.18	32	1.26	615 820 326 0
1	4.5	0.18	50	1.97	615 820 645 0
1	-	-	93	3.66	615 820 720 0
2	6.0	0.24	50	1.97	615 820 646 0
2	-	-	93	3.66	615 820 721 0
3	-	-	93	3.66	615 820 722 0



PZ	Dø		L		Артикул
	мм	дюймы	мм	дюймы	
1	-	-	52	2.05	615 820 723 0
1	-	-	92	3.62	615 820 724 0
2	6.0	0.24	50	1.97	615 820 647 0
2	6.0	0.24	75	2.95	615 820 697 0
2	6.0	0.24	92	3.62	615 820 355 0

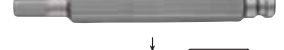

H	Dø		L		Артикул
	мм	дюймы	мм	дюймы	
H3	6.0	0.24	50	1.97	615 820 327 0*
H4	6.0	0.24	50	1.97	615 820 328 0*
H5	8.0	0.31	50	1.97	615 820 329 0
H6	8.0	0.31	50	1.97	615 820 330 0
H8	8.0	0.31	50	1.97	615 820 331 0*

* Production upon your order.

W	t	L		Артикул
		мм	дюймы	
3	0.5	0.02	76 2.99	615 820 209 0
3	0.5	0.02	51 2.01	615 820 648 0
3.7	0.8	0.03	52 2.05	615 820 725 0
5	1.0	0.04	52 2.05	615 820 726 0
6.2	1.0	0.04	52 2.05	615 820 727 0
8.8	1.3	0.05	52 2.05	615 820 728 0
3.1	0.6	0.02	103 4.06	615 820 729 0
5	1.0	0.04	154 6.06	615 820 730 0

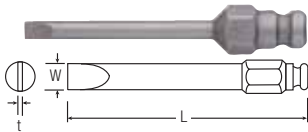

Хвостовик: 11 мм, шестигранный

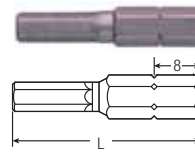

H	L		Артикул
	мм	дюймы	
H5	70	2.76	615 820 649 0
H6	70	2.76	615 820 650 0
H8	70	2.76	615 820 651 0
H10	70	2.76	615 820 652 0



Хвостовик: Ø4 мм, барашковый

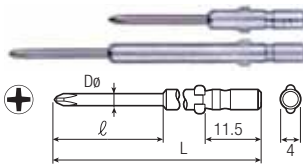

PH	Dø		l		L		Артикул
	мм	дюймы	мм	дюймы	мм	дюймы	
00	1.2	0.05	20	0.79	40	1.57	615 820 027 0
00	1.5	0.06	20	0.79	40	1.57	615 820 412 0
00	1.5	0.06	20	0.79	60	2.36	615 820 413 0
00	2.0	0.08	20	0.79	40	1.57	615 820 414 0
00	2.0	0.08	20	0.79	60	2.36	615 820 415 0
0	1.4	0.06	20	0.79	40	1.57	615 820 028 0
0	1.4	0.06	20	0.79	60	2.36	615 820 029 0
0	1.7	0.07	20	0.79	40	1.57	615 820 416 0
0	1.7	0.07	20	0.79	60	2.36	615 820 417 0
0	2.0	0.08	20	0.79	40	1.57	615 820 030 0
0	2.0	0.08	20	0.79	60	2.36	615 820 031 0
0	2.0	0.08	20	0.79	80	3.15	615 820 032 0
0	2.0	0.08	20	0.79	100	3.94	615 820 033 0
0	2.5	0.10	20	0.79	40	1.57	615 820 418 0
0	2.5	0.10	20	0.79	60	2.36	615 820 419 0
0	2.5	0.10	20	0.79	80	3.15	615 820 034 0
0	2.5	0.10	20	0.79	100	3.94	615 820 035 0
1	3.0	0.12	20	0.79	40	1.57	615 820 420 0
1	3.0	0.12	20	0.79	60	2.36	615 820 036 0
1	3.0	0.12	20	0.79	80	3.15	615 820 037 0
1	3.0	0.12	20	0.79	100	3.94	615 820 038 0
1	3.0	0.12	20	0.79	120	4.72	615 820 442 0
1	4.0	0.16	-	-	40	1.57	615 820 421 0
1	4.0	0.16	-	-	60	2.36	615 820 039 0
1.3	0.3	0.01	20	0.79	40	1.57	615 820 044 0
1.7	0.3	0.01	20	0.79	40	1.57	615 820 045 0
2	0.4	0.02	20	0.79	40	1.57	615 820 046 0
2	4.0	0.16	-	-	40	1.57	615 820 422 0
2	4.0	0.16	-	-	60	2.36	615 820 040 0
2	4.0	0.16	-	-	80	3.15	615 820 041 0
2	4.0	0.16	-	-	100	3.94	615 820 042 0
2	4.0	0.16	-	-	120	4.72	615 820 043 0
2.5	0.4	0.02	20	0.79	40	1.57	615 820 047 0

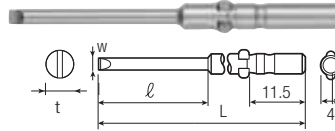

W	t	l		L		Артикул
		мм	дюймы	мм	дюймы	
2	0.3	0.01	20 0.79	40 1.57	615 820 423 0	
2.5	0.3	0.01	20 0.79	40 1.57	615 820 424 0	
3	0.4	0.02	20 0.79	40 1.57	615 820 048 0	
4	0.5	0.02	- -	40 1.57	615 820 425 0	

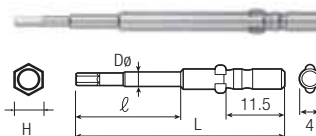

H	Dø		l		L		Артикул
	мм	дюймы	мм	дюймы	мм	дюймы	
H1.5	2	0.08	20	0.79	60	2.36	615 820 426 0
H2	3	0.12	20	0.79	60	2.36	615 820 427 0
H2.5	3	0.12	20	0.79	60	2.36	615 820 428 0
H3	4	0.16	-	-	60	2.36	615 820 429 0

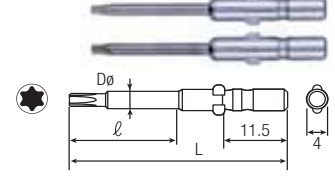
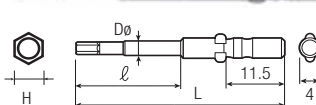

T	Dø		l		L		Артикул
	мм	дюймы	мм	дюймы	мм	дюймы	
T1	1.5	0.06	20	0.79	40	1.57	615 820 670 0
T2	1.5	0.06	20	0.79	40	1.57	615 820 671 0
T3	1.7	0.07	20	0.79	40	1.57	615 820 672 0
T4	1.8	0.07	20	0.79	40	1.57	615 820 673 0
T5	2.0	0.08	20	0.79	40	1.57	615 820 049 0
T5	2.0	0.08	20	0.79	60	2.36	615 820 050 0
T6	2.0	0.08	20	0.79	40	1.57	615 820 051 0
T6	2.0	0.08	20	0.79	60	2.36	615 820 052 0
T7	2.0	0.08	20	0.79	60	2.36	615 820 053 0
T8	3.0	0.12	20	0.79	40	1.57	615 820 674 0
T8H	4.0	0.16	-	-	60	2.36	615 820 054 0
T9	3.0	0.12	20	0.79	40	1.57	615 820 675 0
T10	3.0	0.12	20	0.79	40	1.57	615 820 676 0
T10H	4.0	0.16	-	-	60	2.36	615 820 055 0

Головка, работающая без толчков

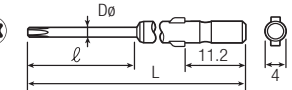

T	Dø		l		L		Артикул
	мм	дюймы	мм	дюймы	мм	дюймы	
T5	2	0.08	20	0.79	40	1.57	615 820 398 0
T5	2	0.08	20	0.79	60	2.36	615 820 399 0
T6	2	0.08	20	0.79	40	1.57	615 820 400 0
T6	2	0.08	20	0.79	60	2.36	615 820 401 0

Головка, работающая без толчков

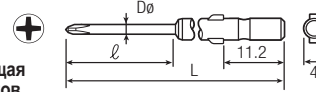

PH	Dø		l		L		Артикул
	мм	дюймы	мм	дюймы	мм	дюймы	
00	1.5	0.06	20	0.79	40	1.57	615 820 390 0
00	1.5	0.06	20	0.79	60	2.36	615 820 391 0
0	1.5	0.06	20	0.79	40	1.57	615 820 392 0
0	1.5	0.06	20	0.79	60	2.36	615 820 393 0
0	1.7	0.07	20	0.79	40	1.57	615 820 394 0
0	1.7	0.07	20	0.79	60	2.36	615 820 395 0
0	2	0.08	20	0.79	40	1.57	615 820 396 0
0	2	0.08	20	0.79	60	2.36	615 820 397 0

Torx Plus

IP	Dø		l		L		Артикул
	мм	дюймы	мм	дюймы	мм	дюймы	
4IP	1.8	0.07	20	0.79	60	2.36	615 820 371 0
5IP	2.0	0.08	20	0.79	60	2.36	615 820 372 0
6IP	2.5	0.10	20	0.79	60	2.36	615 820 373 0
8IP	3.0	0.12	20	0.79	60	2.36	615 820 374 0
10IP	3.0	0.12	20	0.79	60	2.36	615 820 375 0

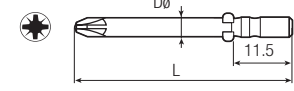

PZ	Dø		L		Артикул
	мм	дюймы	мм	дюймы	
0	4	0.16	60	2.36	615 820 369 0
1	4	0.16	60	2.36	615 820 370 0
2	4	0.16	60	2.36	615 820 383 0

Биты для прецизионных шурупов

Хвостовик: Ø5 мм, барашковый

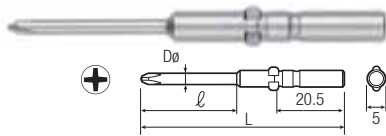

PH	Dø		l		L		Артикул
	мм	дюймы	мм	дюймы	мм	дюймы	
00	1.5	0.06	-	-	60	2.36	615 820 430 0
0	2.5	0.10	25	0.98	60	2.36	615 820 431 0
1	3.0	0.12	30	1.18	60	2.36	615 820 432 0
1	3.0	0.12	30	1.18	80	3.15	615 820 071 0
1	5.0	0.20	-	-	60	2.36	615 820 433 0
2	5.0	0.20	-	-	60	2.36	615 820 434 0
2	5	0.2	-	-	80	3.15	615 820 072 0
2	5	0.2	-	-	100	3.15	615 820 073 0
2	5.0	0.20	-	-	120	4.72	615 820 074 0
2	5.0	0.20	-	-	150	5.91	615 820 075 0

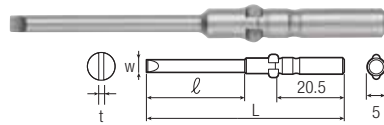

w	t		l		L		Артикул
	мм	дюймы	мм	дюймы	мм	дюймы	
3	0.4	0.02	30	1.18	60	2.36	615 820 435 0
4	0.6	0.02	30	1.18	60	2.36	615 820 436 0
5	0.7	0.03	-	-	60	2.36	615 820 437 0

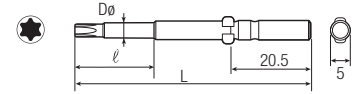

T	Dø		l		L		Артикул
	мм	дюймы	мм	дюймы	мм	дюймы	
T5	2.0	0.08	20	0.79	60	2.36	615 820 677 0
T6	2.5	0.10	20	0.79	60	2.36	615 820 678 0
T7	2.5	0.10	20	0.79	60	2.36	615 820 679 0
T8	3.0	0.12	20	0.79	60	2.36	615 820 680 0
T9	3.0	0.12	20	0.79	60	2.36	615 820 681 0
T10	3.0	0.12	20	0.79	60	2.36	615 820 682 0
T15	4.0	0.16	20	0.79	60	2.36	615 820 683 0
T20	-	-	-	-	60	2.36	615 820 684 0
T25	-	-	-	-	60	2.36	615 820 685 0

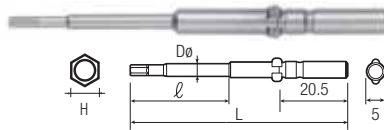

H	Dø		l		L		Артикул
	мм	дюймы	мм	дюймы	мм	дюймы	
H2	3	0.12	30	1.18	70	2.76	615 820 438 0
H2.5	3	0.12	30	1.18	70	2.76	615 820 439 0
H3	4	0.16	30	1.18	70	2.76	615 820 440 0
H4	5	0.20	-	-	70	2.76	615 820 441 0

Хвостовик: Ø4 мм – типа Halfmoon

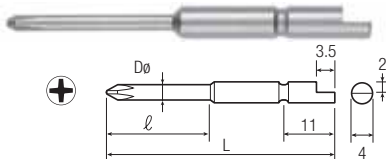

PH	Dø		l		L		Артикул
	мм	дюймы	мм	дюймы	мм	дюймы	
000	1.5	0.06	20	0.79	44	1.73	615 820 386 0
000	1.5	0.06	20	0.79	64	2.52	615 820 389 0
00	1.5	0.06	20	0.79	44	1.73	615 820 406 0
00	1.5	0.06	20	0.79	64	2.52	615 820 407 0
00	2.0	0.08	20	0.79	64	2.52	615 820 078 0
0	1.8	0.07	20	0.79	44	1.73	615 820 076 0
0	1.8	0.07	20	0.79	64	2.52	615 820 077 0
0	2.0	0.08	20	0.79	44	1.73	615 820 408 0
0	2.0	0.08	20	0.79	64	2.52	615 820 409 0
0	2.5	0.10	20	0.79	44	1.73	615 820 079 0
0	2.5	0.10	20	0.79	64	2.52	615 820 080 0
1	3.0	0.12	20	0.79	44	1.73	615 820 410 0
1	3.0	0.12	20	0.79	64	2.52	615 820 411 0
1	4.0	0.16	20	0.79	44	1.73	615 820 081 0
1	4.0	0.16	20	0.79	64	2.52	615 820 082 0
2	4.0	0.16	20	0.79	44	1.73	615 820 083 0
2	4.0	0.16	20	0.79	64	2.52	615 820 084 0

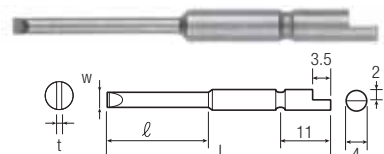

w	t		l		L		Артикул
	мм	дюймы	мм	дюймы	мм	дюймы	
2	0.3	0.01	20	0.79	44	1.73	615 820 086 0
2.5	0.3	0.01	20	0.79	44	1.73	615 820 087 0
3	0.4	0.02	20	0.79	44	1.73	615 820 088 0
4	0.5	0.02	-	-	44	1.73	615 820 089 0

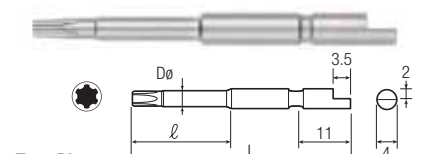

Torx Plus	IP	Dø		l		L		Артикул
		мм	дюймы	мм	дюймы	мм	дюймы	
	2IP	1.5	0.06	20	0.79	44	1.73	615 820 381 0
	2IP	1.5	0.06	20	0.79	64	2.52	615 820 367 0
	3IP	1.7	0.07	20	0.79	44	1.73	615 820 382 0
	3IP	1.7	0.07	20	0.79	64	2.52	615 820 368 0
	4IP	1.8	0.07	20	0.79	44	1.73	615 820 357 0
	4IP	1.8	0.07	20	0.79	64	2.52	615 820 358 0
	5IP	2.0	0.08	20	0.79	44	1.73	615 820 359 0
	5IP	2.0	0.08	20	0.79	64	2.52	615 820 360 0
	6IP	2.5	0.10	20	0.79	44	1.73	615 820 361 0
	6IP	2.5	0.10	20	0.79	64	2.52	615 820 362 0
	8IP	3.0	0.12	20	0.79	44	1.73	615 820 363 0
	8IP	3.0	0.12	20	0.79	64	2.52	615 820 364 0
	10IP	3.0	0.12	20	0.79	44	1.73	615 820 365 0
	10IP	3.0	0.12	20	0.79	64	2.52	615 820 366 0

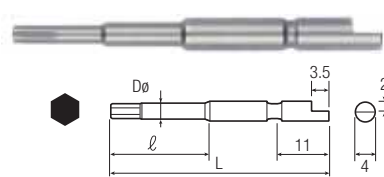

H	Dø		l		L		Артикул
	мм	дюймы	мм	дюймы	мм	дюймы	
H1.5	2.0	0.08	20	0.79	44	1.73	615 820 091 0
H2	3.0	0.12	20	0.79	44	1.73	615 820 092 0
H2.5	3.0	0.12	20	0.79	44	1.73	615 820 093 0
H3	4.0	0.16	-	-	44	1.73	615 820 094 0

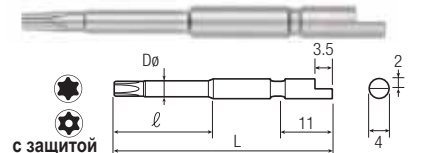

с защитой от неумелого обращения

T	Dø	l		L		Артикул	
		мм	дюймы	мм	дюймы		
T1	1.5	0.06	20	0.79	44	1.73	615 820 663 0
T2	1.5	0.06	20	0.79	44	1.73	615 820 664 0
T3	1.7	0.07	20	0.79	44	1.73	615 820 665 0
T3	1.7	0.07	20	0.79	64	2.52	615 820 384 0
T4	1.8	0.07	20	0.79	44	1.73	615 820 666 0
T4	1.8	0.07	20	0.79	64	2.52	615 820 385 0
T5	2.0	0.08	20	0.79	44	1.73	615 820 102 0
T5	2.0	0.08	20	0.79	64	2.52	615 820 103 0
T6	2.0	0.08	20	0.79	44	1.73	615 820 104 0
T6	2.0	0.08	20	0.79	64	2.52	615 820 105 0
T7	-	-	-	-	44	1.73	615 820 667 0
T8	3.0	0.12	20	0.79	44	1.73	615 820 668 0
T8H	3.0	0.12	20	0.79	44	1.73	615 820 106 0
T8H	3.0	0.12	20	0.79	64	2.52	615 820 107 0
T9	3.0	0.12	20	0.79	44	1.73	615 820 669 0
T10H	3.0	0.12	20	0.79	44	1.73	615 820 108 0
T10H	3.0	0.12	20	0.79	64	2.52	615 820 109 0
T15H	4.0	0.16	20	0.79	64	2.52	615 820 110 0
T20	-	-	-	-	64	2.52	615 820 388 0

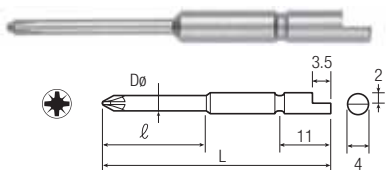

PZ	Dø		l		L		Артикул
	мм	дюймы	мм	дюймы	мм	дюймы	
0	2.5	0.10	20	0.79	44	1.73	615 820 377 0
0	2.5	0.10	20	0.79	64	2.52	615 820 378 0
1	4.0	0.16	-	-	44	1.73	615 820 379 0
1	4.0	0.16	-	-	64	2.52	615 820 380 0
1	3.0	0.12	30	1.18	90	3.54	615 820 387 0

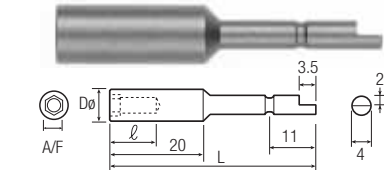

AF	Dø		l		L		Артикул
	мм	дюймы	мм	дюймы	мм	дюймы	
AF2.3	4.0	0.16	5	0.20	44	1.73	615 820 095 0
AF2.5	4.0	0.16	5	0.20	44	1.73	615 820 096 0
AF3	5.0	0.20	8	0.31	44	1.73	615 820 097 0
AF4	7.0	0.28	10	0.39	44	1.73	615 820 098 0
AF4.5	7.0	0.28	10	0.39	44	1.73	615 820 099 0
AF5	8.0	0.31	15	0.59	44	1.73	615 820 100 0
AF5.5	8.0	0.31	15	0.59	44	1.73	615 820 101 0

Вставные биты



Хвостовик: 1/4", шестигранный – DIN3126-C6.3

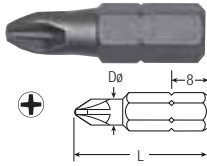

RH	Dø		L		Артикул 10 шт
	мм	дюймы	мм	дюймы	
0	3.0	0.12	25.0	0.98	615 820 516 0
1	4.5	0.18	25.0	0.98	615 820 517 0
1	4.5	0.18	50.0	1.97	615 820 687 0
2	6.0	0.24	25.4	1.00	615 820 518 0
2	6.0	0.24	50.0	1.97	615 820 519 0*
2	6.0	0.24	50.0	1.97	615 820 688 0
3	6.0	0.24	50.0	1.97	615 820 689 0

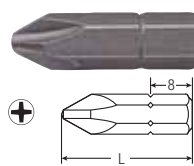

PZ	L		Артикул 10 шт
	мм	дюймы	
0	25.4	1.00	615 820 445 0*
1	25.4	1.00	615 820 446 0
2	25.4	1.00	615 820 447 0
3	25.4	1.00	615 820 448 0

* Изготавливаются при заказе.

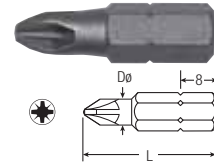

PZ	Dø		L		Артикул 10 шт
	мм	дюймы	мм	дюймы	
0	3.0	0.12	25.0	0.98	615 820 345 0
1	4.5	0.18	25.0	0.98	615 820 690 0
1	4.5	0.18	50.0	1.97	615 820 691 0
2	6.0	0.24	25.0	0.98	615 820 687 0
2	6.0	0.24	50.0	1.97	615 820 521 0
3	6.0	0.24	25.0	0.98	615 820 693 0

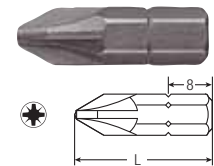

PZ	L		Артикул 10 шт
	мм	дюймы	
1	25.4	1.00	615 820 449 0
1	50.0	1.97	615 820 520 0
2	25.4	1.00	615 820 450 0
2	50.0	1.97	615 820 521 0
3	25.4	1.00	615 820 451 0
3	50.0	1.97	615 820 522 0

* Изготавливаются при заказе.

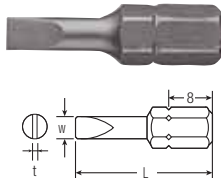

w	t	L		Артикул 10 шт	
		мм	дюймы		
3.5	0.6	0.02	25.0	0.98	615 820 662 0
4	0.6	0.02	25.0	0.98	615 820 531 0
5	0.8	0.03	25.0	0.98	615 820 532 0
5.5	0.8	0.03	25.0	0.98	615 820 111 0

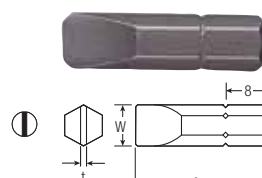

w	t	L		Артикул 10 шт	
		мм	дюймы		
4.76	0.9	0.03	25.4	1.00	615 820 452 0
5.55	1.0	0.04	25.4	1.00	615 820 453 0
6.35	1.1	0.04	25.4	1.00	615 820 454 0
7.14	1.2	0.05	25.4	1.00	615 820 455 0
7.93	1.3	0.05	25.4	1.00	615 820 456 0

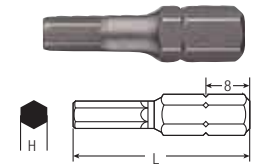

H	L		Артикул 10 шт
	мм	дюймы	
H1.5	25.0	0.98	615 820 523 0
H2	25.0	0.98	615 820 524 0
H2.5	25.0	0.98	615 820 525 0
H3	25.0	0.98	615 820 526 0
H4	25.0	0.98	615 820 527 0
H4	33.3	1.31	615 820 457 0
H5	25.0	0.98	615 820 528 0
H5	33.3	1.31	615 820 458 0
H6	25.0	0.98	615 820 529 0
H6	33.3	1.31	615 820 459 0
H8	25.0	0.98	615 820 530 0
H8	33.3	1.31	615 820 460 0

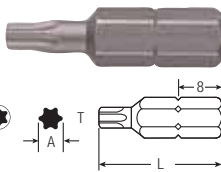

T	A	L		Артикул 10 шт	
		мм	дюймы		
T3	1.1	0.04	25.0	0.98	615 820 686 0
T5	1.4	0.05	25.0	0.98	615 820 537 0
T6	1.7	0.06	25.0	0.98	615 820 538 0
T7	2.0	0.08	25.0	0.98	615 820 539 0
T8	2.3	0.09	25.0	0.98	615 820 540 0
T9	2.5	0.10	25.0	0.98	615 820 541 0
T10	2.7	0.11	25.0	0.98	615 820 542 0
T15	3.3	0.13	25.0	0.98	615 820 543 0
T20	3.8	0.15	25.0	0.98	615 820 544 0
T25	4.4	0.17	25.0	0.98	615 820 545 0
T27	5.0	0.20	25.0	0.98	615 820 546 0
T30	5.5	0.22	25.0	0.98	615 820 547 0
T40	6.6	0.26	25.0	0.98	615 820 548 0

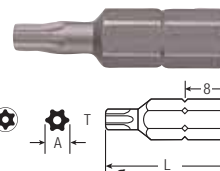

Торх с защитой от неумелого обращения

T	A	L		Артикул 10 шт	
		мм	дюймы		
T8H	2.3	0.09	25.0	0.98	615 820 112 0
T9H	2.5	0.10	25.0	0.98	615 820 113 0
T10H	2.7	0.11	25.0	0.98	615 820 549 0
T15H	3.3	0.13	25.0	0.98	615 820 550 0
T20H	3.8	0.15	25.0	0.98	615 820 551 0
T25H	4.4	0.17	25.0	0.98	615 820 552 0
T27H	5.0	0.20	25.0	0.98	615 820 553 0*
T30H	5.5	0.22	25.4	1.00	615 820 554 0

* Изготавливаются при заказе.

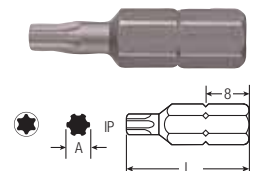

Torx Plus

IP	A	L		Артикул 10 шт	
		мм	дюймы		
6IP	1.7	0.06	25.0	0.98	615 820 257 0
8IP	2.3	0.09	25.0	0.98	615 820 258 0
10IP	2.7	0.11	25.0	0.98	615 820 259 0
15IP	3.3	0.13	25.0	0.98	615 820 260 0
20IP	3.8	0.15	25.0	0.98	615 820 261 0
25IP	4.4	0.17	25.0	0.98	615 820 262 0
30IP	5.5	0.22	25.0	0.98	615 820 263 0
40IP	6.6	0.26	25.4	1.00	615 820 264 0

Хвостовик: 5/16" = 8 мм, шестигранный – DIN3126-C8

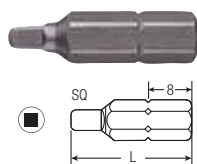

SQ	L		Артикул 10 шт
	мм	дюймы	
1 (3/32")	25.4	1.00	615 820 461 0*
2 (1/8")	25.4	1.00	615 820 462 0
3 (9/64")	25.4	1.00	615 820 463 0

* Изготавливаются при заказе.

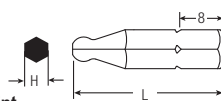

Ball Point

H	L		Артикул 10 шт
	мм	дюймы	
H2	25.0	0.98	615 820 114 0
H2.5	25.0	0.98	615 820 115 0
H3	25.0	0.98	615 820 116 0
H4	25.0	0.98	615 820 117 0
H5	25.0	0.98	615 820 118 0
H6	25.0	0.98	615 820 119 0
H8	25.0	0.98	615 820 120 0

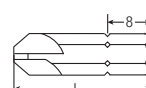

TW	L		Артикул 10 шт
	мм	дюймы	
TW1	25.4	1.00	615 820 121 0
TW2	25.4	1.00	615 820 122 0
TW3	25.4	1.00	615 820 123 0*
TW4	25.4	1.00	615 820 124 0

* Изготавливаются при заказе.

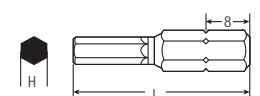

H	L		Артикул 10 шт
	мм	дюймы	
H5	34.0	1.34	615 820 533 0
H6	34.0	1.34	615 820 534 0
H7	34.0	1.34	615 820 317 0
H8	34.0	1.34	615 820 535 0
H10	34.0	1.34	615 820 536 0

Силовые биты

Хвостовик: 1/4" = 6.35 мм, шестигранный – DIN3126-E6.3

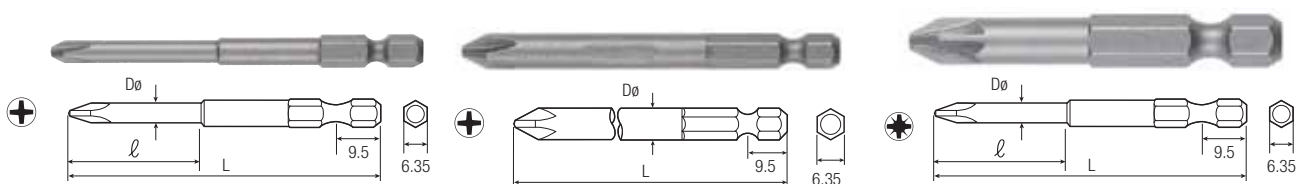

PH	Dø		l		L		Артикул
	мм	дюймы	мм	дюймы	мм	дюймы	
00	1.2	0.05	20	0.8	60	2.4	615 820 056 0
00	1.6	0.06	-	-	49	1.9	615 820 125 0
00	1.6	0.06	-	-	70	2.8	615 820 348 0
00	1.5	0.06	20	0.8	60	2.4	615 820 057 0
00	1.7	0.07	20	0.8	60	2.4	615 820 058 0
00	2	0.08	40	1.57	60	2.36	615 820 059 0
00	2.0	0.08	40	1.6	100	3.9	615 820 060 0
0	1.4	0.06	30	1.2	60	2.4	615 820 061 0
0	1.7	0.07	30	1.2	60	2.4	615 820 063 0
0	1.7	0.07	40	1.6	80	3.1	615 820 064 0
0	2.0	0.08	20	0.8	60	2.4	615 820 065 0
0	2.0	0.08	30	1.2	100	3.9	615 820 066 0
0	2.5	0.10	20	0.8	60	2.4	615 820 067 0
0	2.5	0.10	30	1.2	100	3.9	615 820 068 0
0	3.0	0.12	20	0.8	60	2.4	615 820 069 0
0	3.0	0.12	30	1.2	100	3.9	615 820 070 0
0	3.2	0.12	-	-	49	1.9	615 820 464 0

RH	Dø		L		Артикул
	мм	дюймы	мм	дюймы	
1	4.8	0.19	49	1.93	615 820 465 0
1	4.8	0.19	50	1.97	615 820 706 0
1	4.76	0.19	70	2.76	615 820 466 0
1	4.76	0.19	89	3.50	615 820 467 0
1	4.76	0.19	110	4.33	615 820 707 0
1	4.5	0.18	150	5.91	615 820 659 0
1	4.76	0.19	152	5.98	615 820 468 0
2	4.76	0.19	49	1.93	615 820 126 0
2	6.35	0.25	49	1.93	615 820 469 0
2	6.0	0.24	50	1.97	615 820 708 0
2	6.35	0.25	70	2.76	615 820 470 0
2	6.35	0.25	89	3.50	615 820 471 0
2	6.0	0.24	100	3.94	615 820 561 0
2	6.0	0.24	110	4.33	615 820 709 0
2	6.0	0.24	127	5.00	615 820 127 0
2	6.0	0.24	150	5.91	615 820 660 0
2	6.35	0.25	152	5.98	615 820 472 0
2	6.0	0.24	200	7.87	615 820 129 0
3	7.9	0.31	49	1.93	615 820 473 0
3	6.0	0.24	50	1.97	615 820 710 0
3	7.9	0.31	70	2.76	615 820 474 0
3	7.9	0.31	89	3.50	615 820 475 0
3	8.0	0.31	100	3.94	615 820 562 0
3	8.0	0.31	150	5.91	615 820 128 0

PZ	Dø		l		L		Артикул
	мм	дюймы	мм	дюймы	мм	дюймы	
0	1.4	0.06	30	1.18	60	2.36	615 820 312 0
0	3.17	0.12	28	1.10	49	1.93	615 820 130 0
0	3.17	0.12	-	-	70	2.76	615 820 314 0
0	2.00	0.08	20	0.79	60	2.36	615 820 715 0
0	3.00	0.12	20	0.79	60	2.36	615 820 716 0
0	2.0	0.08	30	1.18	100	3.94	615 820 322 0
1	4.76	0.19	-	-	49	1.93	615 820 131 0
1	4.76	0.19	20	0.79	50	1.97	615 820 485 0
1	4.76	0.19	-	-	70	2.76	615 820 352 0
1	4.76	0.19	50	1.97	75	2.95	615 820 486 0
1	4.76	0.19	-	-	89	3.50	615 820 478 0
1	4.50	0.18	-	-	100	3.94	615 820 483 0
1	4.76	0.19	80	3.15	110	4.33	615 820 484 0
1	4.76	0.19	50	1.97	152	5.98	615 820 481 0
2	6.35	0.25	-	-	49	1.93	615 820 311 0
2	6.0	0.24	22	0.87	50	1.97	615 820 712 0
2	6.35	0.25	-	-	70	2.76	615 820 476 0
2	6.35	0.25	-	-	89	3.50	615 820 479 0
2	6.0	0.24	-	-	100	3.94	615 820 558 0
2	6.0	0.24	80	3.15	110	4.33	615 820 563 0
2	6.0	0.24	-	-	127	5.00	615 820 564 0
2	6.0	0.24	-	-	150	5.91	615 820 661 0
2	6.35	0.25	50	1.97	152	5.98	615 820 482 0
2	6.0	0.24	-	-	200	7.87	615 820 711 0
3	8.0	0.31	-	-	49	1.93	615 820 313 0
3	8.0	0.31	-	-	70	2.76	615 820 477 0
3	8.0	0.31	-	-	89	3.50	615 820 480 0
3	6.0	0.24	80	3.15	110	4.33	615 820 713 0
4	8.0	0.31	-	-	51	2.01	615 820 714 0
4	8.0	0.31	-	-	75	2.99	615 820 559 0

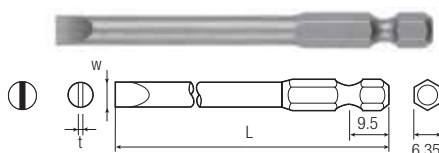

W	t	L		Артикул	
		мм	дюймы		
3.0	0.50	0.02	51	2.01	615 820 566 0
3.4	0.66	0.03	70	2.76	615 820 135 0
3.8	0.76	0.03	76	2.99	615 820 137 0
4.0	0.60	0.02	51	2.01	615 820 567 0
4.75	0.86	0.03	76	2.99	615 820 138 0
5.5	0.80	0.03	51	2.01	615 820 568 0
6.35	0.91	0.04	49	1.93	615 820 489 0
3.1	0.56	0.02	102	4.02	615 820 144 0
3.1	0.56	0.02	76	2.99	615 820 136 0
3.1	0.56	0.02	49	1.93	615 820 132 0
9.1	1.27	0.05	102	4.02	615 820 152 0
7.9	1.17	0.05	102	4.02	615 820 151 0
6.98	1.067	0.04	102	4.02	615 820 150 0
6.35	0.96	0.04	102	4.02	615 820 149 0
6.12	1.0	0.04	95	3.7	615 820 717 0
5.46	0.91	0.04	102	4.02	615 820 148 0
4.75	0.86	0.03	102	4.02	615 820 147 0
3.8	0.55	0.02	102	4.02	615 820 146 0
3.4	1.27	0.05	102	4.02	615 820 145 0
9.1	1.17	0.05	76	2.99	615 820 143 0
7.9	1.067	0.04	76	2.99	615 820 142 0
6.98	0.96	0.04	76	2.99	615 820 141 0
5.46	0.91	0.04	76	2.99	615 820 140 0
5.46	1.27	0.05	76	2.99	615 820 139 0
9.1	1.17	0.05	49	1.93	615 820 493 0
7.9	1.067	0.04	49	1.93	615 820 492 0
6.98	0.96	0.04	49	1.93	615 820 491 0
6.35	0.91	0.04	49	1.93	615 820 490 0
5.46	0.86	0.03	49	1.93	615 820 488 0
4.75	0.76	0.03	49	1.93	615 820 487 0
3.8	0.55	0.02	49	1.93	615 820 134 0
3.4	0.66	0.03	49	1.93	615 820 133 0

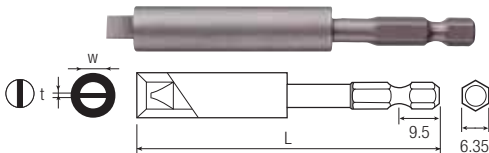

Finder Sleeve Combined

W	t	головка шурупа		L	Артикул	
		мм	дюймы			
4.90	0.91	0.04	4-5	95	3.74	111062
0.91	0.91	0.04	5-6	95	3.74	615 820 503 0
6.12	0.97	0.04	6-8	95	3.74	111072
7.37	1.07	0.04	8-10	95	3.74	615 804 741 0
8.89	1.17	0.05	10-12	95	3.74	615 804 742 0
10.03	1.27	0.05	12-14	98	3.86	615 804 743 0

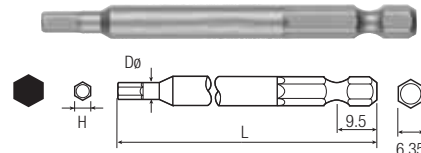

H	Dø		L		Артикул
	мм	дюймы	мм	дюймы	
H2	7.0	0.28	75	2.95	615 820 001 0
H2	7.0	0.28	100	3.94	615 820 002 0
H2	3.5	0.14	49	1.93	615 820 353 0
H2	7.0	0.28	150	5.91	615 820 013 0
H2.5	7.0	0.28	75	2.95	615 820 003 0
H2.5	7.0	0.28	100	3.94	615 820 004 0
H2.5	7.0	0.28	150	5.91	615 820 014 0
H2.5	3.5	0.14	49	1.93	615 820 495 0
H3	3.5	0.14	49	1.93	615 820 496 0
H3	7.0	0.28	75	2.95	615 820 005 0
H3	7.0	0.28	100	3.94	615 820 006 0
H3	7.0	0.28	150	5.91	615 820 015 0
H4	4.6	0.18	49	1.93	615 820 497 0
H4	7.0	0.28	75	2.95	615 820 007 0
H4	7.0	0.28	100	3.94	615 820 008 0
H4	7.0	0.28	150	5.91	615 820 016 0
H5	5.8	0.23	49	1.93	615 820 498 0
H5	7.0	0.28	75	2.95	615 820 009 0
H5	7.0	0.28	100	3.94	615 820 010 0
H5	7.0	0.28	150	5.91	615 820 017 0
H6	-	-	49	1.93	615 820 499 0
H6	7.0	0.28	75	2.95	615 820 011 0
H6	7.0	0.28	100	3.94	615 820 012 0
H6	7.0	0.28	150	5.91	615 820 018 0
H7	10	0.39	70	2.76	615 820 569 0
H8	-	-	49	1.93	615 820 315 0
H8	10	0.39	70	2.76	615 820 570 0
H8	10	0.39	150	5.91	615 820 019 0
H9	11	0.43	70	2.76	615 820 571 0
H10	-	-	49	1.93	615 820 354 0
H10	12	0.47	70	2.76	615 820 572 0
H1/4"	-	-	49	1.93	615 820 494 0

Силовые биты

Хвостовик: 1/4" = 6.35 мм, шестигранный – DIN3126-E6.3

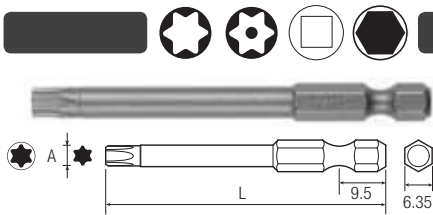

T	A		L		Артикул
	мм	дюймы	мм	дюймы	
T5	1.37	0.05	49	1.93	615 820 153 0
T5	1.37	0.05	70	2.76	615 820 154 0
T5	1.37	0.05	89	3.50	615 820 155 0
T6	1.65	0.06	49	1.93	615 820 156 0
T6	1.65	0.06	70	2.76	615 820 157 0
T6	1.65	0.06	89	3.50	615 820 158 0
T6	1.65	0.06	152	5.98	615 820 159 0
T7	1.97	0.08	49	1.93	615 820 160 0
T7	1.97	0.08	70	2.76	615 820 161 0
T7	1.97	0.08	89	3.50	615 820 162 0
T7	1.97	0.08	152	5.98	615 820 165 0
T8	2.30	0.09	49	1.93	615 820 166 0
T8	2.30	0.09	70	2.76	615 820 167 0
T8	2.30	0.09	90	3.54	615 820 168 0
T8	2.30	0.09	152	5.98	615 820 169 0
T9	2.48	0.10	49	1.93	615 820 170 0
T9	2.48	0.10	70	2.76	615 820 171 0
T9	2.48	0.10	90	3.54	615 820 172 0
T9	2.48	0.10	152	5.98	615 820 176 0
T10	2.72	0.11	49	1.93	615 820 177 0
T10	2.72	0.11	70	2.76	615 820 178 0
T10	2.72	0.11	90	3.54	615 820 179 0
T10	2.72	0.11	152	5.98	615 820 180 0
T15	3.26	0.13	49	1.93	615 820 181 0
T15	3.26	0.13	70	2.76	615 820 183 0
T15	3.26	0.13	90	3.54	615 820 186 0
T15	3.26	0.13	152	5.98	615 820 187 0*
T20	3.84	0.15	49	1.93	615 820 188 0
T20	3.84	0.15	70	2.76	615 820 189 0
T20	3.84	0.15	90	3.54	615 820 190 0
T20	3.84	0.15	152	5.98	615 820 191 0
T25	4.40	0.17	49	1.93	615 820 192 0
T25	4.40	0.17	70	2.76	615 820 193 0
T25	4.40	0.17	152	5.98	615 820 316 0*
T27	4.96	0.20	49	1.93	615 820 325 0
T27	4.96	0.20	90	3.54	615 820 356 0
T27	4.96	0.20	152	5.98	615 820 695 0
T30	5.49	0.22	49	1.93	615 820 163 0
T30	5.49	0.22	70	2.76	615 820 174 0
T30	5.49	0.22	90	3.54	615 820 184 0
T30	5.49	0.22	152	5.98	615 820 194 0
T40	6.60	0.26	49	1.93	615 820 164 0
T40	6.60	0.26	70	2.76	615 820 175 0
T40	6.60	0.26	90	3.54	615 820 185 0
T40	6.60	0.26	152	5.98	615 820 195 0

* Изготавливаются при заказе.

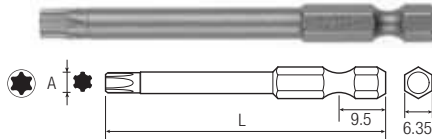

Torx Plus

IP	A		L		Артикул
	мм	дюймы	мм	дюймы	
5IP	1.37	0.05	49	1.93	615 820 265 0
5IP	1.37	0.05	70	2.76	615 820 266 0
6IP	1.65	0.06	49	1.93	615 820 267 0
6IP	1.65	0.06	70	2.76	615 820 268 0
6IP	1.65	0.06	90	3.54	615 820 269 0
6IP	1.65	0.06	152	5.98	615 820 270 0
7IP	1.97	0.08	49	1.93	615 820 271 0
7IP	1.97	0.08	70	2.76	615 820 272 0
7IP	1.97	0.08	90	3.54	615 820 273 0
7IP	1.97	0.08	152	5.98	615 820 274 0
8IP	2.30	0.09	49	1.93	615 820 275 0
8IP	2.30	0.09	70	2.76	615 820 276 0
8IP	2.30	0.09	90	3.54	615 820 277 0
8IP	2.30	0.09	152	5.98	615 820 278 0
9IP	2.48	0.10	49	1.93	615 820 280 0
9IP	2.48	0.10	70	2.76	615 820 281 0*
9IP	2.48	0.10	90	3.54	615 820 286 0*
9IP	2.48	0.10	152	5.98	615 820 279 0*
10IP	2.72	0.11	49	1.93	615 820 287 0
10IP	2.72	0.11	70	2.76	615 820 288 0
10IP	2.72	0.11	90	3.54	615 820 293 0
10IP	2.72	0.11	152	5.98	615 820 294 0
15IP	3.26	0.13	49	1.93	615 820 295 0
15IP	3.26	0.13	70	2.76	615 820 296 0*
15IP	3.26	0.13	90	3.54	615 820 301 0*
15IP	3.26	0.13	152	5.98	615 820 302 0
20IP	3.84	0.15	49	1.93	615 820 303 0
20IP	3.84	0.15	70	2.76	615 820 304 0
20IP	3.84	0.15	90	3.54	615 820 305 0*
20IP	3.84	0.15	152	5.98	615 820 306 0
25IP	4.40	0.17	49	1.93	615 820 282 0*
25IP	4.40	0.17	70	2.76	615 820 283 0*
25IP	4.40	0.17	90	3.54	615 820 284 0*
25IP	4.40	0.17	152	5.98	615 820 285 0*
27IP	4.96	0.20	49	1.93	615 820 289 0
27IP	4.96	0.20	70	2.76	615 820 290 0*
27IP	4.96	0.20	90	3.54	615 820 291 0*
27IP	4.96	0.20	152	5.98	615 820 292 0*
30IP	5.49	0.22	49	1.93	615 820 297 0*
30IP	5.49	0.22	70	2.76	615 820 298 0*
30IP	5.49	0.22	90	3.54	615 820 299 0*
30IP	5.49	0.22	152	5.98	615 820 300 0
40IP	6.60	0.26	49	1.93	615 820 307 0*
40IP	6.60	0.26	70	2.76	615 820 308 0*
40IP	6.60	0.26	90	3.54	615 820 309 0*
40IP	6.60	0.26	152	5.98	615 820 310 0

* Изготавливаются при заказе.

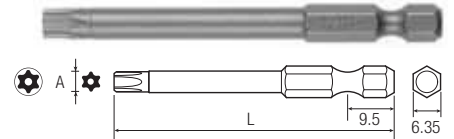

Torx с защитой от неумелого обращения

T	A		L		Артикул
	мм	дюймы	мм	дюймы	
T10H	2.72	0.11	49	1.93	615 820 196 0
T10H	2.72	0.11	70	2.76	615 820 198 0
T20H	3.84	0.15	49	1.93	615 820 197 0
T20H	3.84	0.15	70	2.76	615 820 199 0

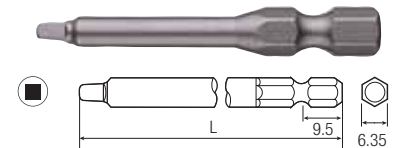

SQ	L		Артикул
	мм	дюймы	
1 (3/32")	70	2.76	615 820 500 0
2 (1/8")	70	2.76	615 820 501 0
3 (9/64")	70	2.76	615 820 502 0

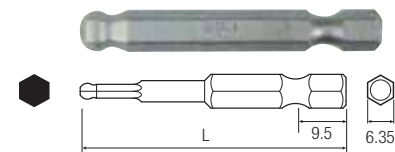

Ball Point

H	L		Артикул
	мм	дюймы	
H2	50	1.97	615 820 202 0
H2.5	50	1.97	615 820 203 0
H3	50	1.97	615 820 204 0
H4	50	1.97	615 820 205 0
H5	50	1.97	615 820 206 0
H6	50	1.97	615 820 207 0
H8	50	1.97	615 820 208 0

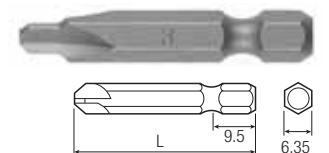

TW	L		Артикул
	мм	дюймы	
TW2	40	1.57	615 820 021 0
TW3	40	1.57	615 820 022 0
TW4	40	1.57	615 820 023 0
TW5	40	1.57	615 820 024 0

Головка для установки гаек

Хвостовик: 1/4" = 6.35 мм, шестигранный – DIN3126-E6.3



Немагнитные головки для установки гаек

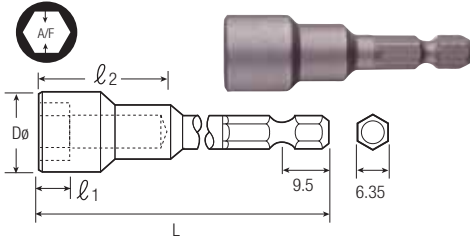

Магнитные головки для установки гаек

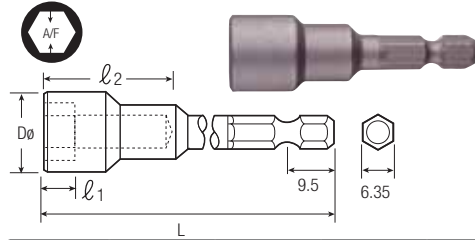

A/F		Dø		I1		I2		L		Артикул
мм	дюймы	мм	дюймы	мм	дюймы	мм	дюймы	мм	дюймы	
4.0	0.2	8.0	0.3	3.0	0.1	15.0	0.6	50	2.0	615 820 573 0
4.0	0.2	8.0	0.3	3.0	0.1	25.0	1.0	75	3.0	615 820 586 0
4.0	0.2	8.0	0.3	3.0	0.1	25.0	1.0	100	3.9	615 820 599 0
4.5	0.2	8.0	0.3	3.0	0.1	15.0	0.6	50	2.0	615 820 574 0*
4.5	0.2	8.0	0.3	3.0	0.1	25.0	1.0	75	3.0	615 820 587 0*
4.5	0.2	8.0	0.3	3.0	0.1	25.0	1.0	100	3.9	615 820 600 0
5.0	0.2	8.5	0.3	3.5	0.1	15.0	0.6	50	2.0	615 820 575 0*
5.0	0.2	8.5	0.3	3.5	0.1	25.0	1.0	75	3.0	615 820 588 0
5.0	0.2	8.5	0.3	3.5	0.1	25.0	1.0	100	3.9	615 820 601 0
5.0	0.2	8.5	0.3	3.5	0.1	25.0	1.0	150	5.9	615 820 210 0
5.5	0.2	9.0	0.4	3.5	0.1	15.0	0.6	50	2.0	615 820 576 0
5.5	0.2	9.0	0.4	3.5	0.1	25.0	1.0	75	3.0	615 820 589 0
5.5	0.2	9.0	0.4	3.5	0.1	25.0	1.0	100	3.9	615 820 602 0
5.5	0.2	9.0	0.4	3.5	0.1	25.0	1.0	150	5.9	615 820 211 0
6.0	0.2	10.0	0.4	4.0	0.2	15.0	0.6	50	2.0	615 820 577 0
6.0	0.2	10.0	0.4	4.0	0.2	25.0	1.0	75	3.0	615 820 590 0
6.0	0.2	10.0	0.4	4.0	0.2	25.0	1.0	100	3.9	615 820 603 0
6.0	0.2	10.0	0.4	4.0	0.2	25.0	1.0	150	5.9	615 820 212 0
7.0	0.3	13.0	0.5	5.0	0.2	15.0	0.6	50	2.0	615 820 578 0
7.0	0.3	13.0	0.5	5.0	0.2	25.0	1.0	75	3.0	615 820 591 0
7.0	0.3	13.0	0.5	5.0	0.2	25.0	1.0	100	3.9	615 820 604 0
7.0	0.3	13.0	0.5	5.0	0.2	25.0	1.0	150	5.9	615 820 213 0
8.0	0.3	13.0	0.5	5.0	0.2	15.0	0.6	50	2.0	615 820 579 0
8.0	0.3	13.0	0.5	5.0	0.2	30.0	1.2	75	3.0	615 820 592 0
8.0	0.3	13.0	0.5	5.0	0.2	30.0	1.2	100	3.9	615 820 605 0
8.0	0.3	13.0	0.5	5.0	0.2	30.0	1.2	150	5.9	615 820 214 0
9.0	0.4	14.0	0.6	5.5	0.2	15.0	0.6	50	2.0	615 820 580 0
9.0	0.4	14.0	0.6	5.5	0.2	30.0	1.2	75	3.0	615 820 593 0
9.0	0.4	14.0	0.6	5.5	0.2	30.0	1.2	100	3.9	615 820 606 0
10.0	0.4	16.0	0.6	6.5	0.3	15.0	0.6	50	2.0	615 820 581 0
10.0	0.4	16.0	0.6	6.5	0.3	30.0	1.2	75	3.0	615 820 594 0
10.0	0.4	16.0	0.6	6.5	0.3	30.0	1.2	100	3.9	615 820 607 0
10.0	0.4	16.0	0.6	6.5	0.3	30.0	1.2	150	5.9	615 820 215 0
11.0	0.4	17.0	0.7	7.0	0.3	15.0	0.6	50	2.0	615 820 582 0
11.0	0.4	17.0	0.7	7.0	0.3	30.0	1.2	75	3.0	615 820 595 0
11.0	0.4	17.0	0.7	7.0	0.3	30.0	1.2	100	3.9	615 820 608 0
12.0	0.5	18.0	0.7	7.5	0.3	15.0	0.6	50	2.0	615 820 583 0
12.0	0.5	18.0	0.7	7.5	0.3	30.0	1.2	75	3.0	615 820 596 0
12.0	0.5	18.0	0.7	7.5	0.3	30.0	1.2	100	3.9	615 820 609 0
12.0	0.5	18.0	0.7	7.5	0.3	30.0	1.2	150	5.9	615 820 216 0
13.0	0.5	19.0	0.7	8.0	0.3	15.0	0.6	50	2.0	615 820 584 0
13.0	0.5	19.0	0.7	8.0	0.3	30.0	1.2	75	3.0	615 820 597 0
13.0	0.5	19.0	0.7	8.0	0.3	30.0	1.2	100	3.9	615 820 610 0
13.0	0.5	19.0	0.7	8.0	0.3	30.0	1.2	150	5.9	615 820 217 0
14.0	0.6	20.0	0.8	8.0	0.3	15.0	0.6	50	2.0	615 820 585 0
14.0	0.6	20.0	0.8	8.0	0.3	30.0	1.2	75	3.0	615 820 598 0
14.0	0.6	20.0	0.8	8.0	0.3	30.0	1.2	100	3.9	615 820 611 0

* Изготавливаются при заказе.

A/F		Dø		I1		L		Артикул
мм	дюймы	мм	дюймы	мм	дюймы	мм	дюймы	
5.0	0.2	8.5	0.3	3.5	0.1	50	2.0	615 820 612 0
5.0	0.2	8.5	0.3	3.5	0.1	75	3.0	615 820 623 0
5.0	0.2	8.5	0.3	3.5	0.1	100	3.9	615 820 634 0
5.0	0.2	8.5	0.3	3.5	0.1	150	5.9	615 820 218 0
5.5	0.2	9.0	0.4	3.5	0.1	50	2.0	615 820 613 0
5.5	0.2	9.0	0.4	3.5	0.1	75	3.0	615 820 624 0*
5.5	0.2	9.0	0.4	3.5	0.1	100	3.9	615 820 635 0*
5.5	0.2	9.0	0.4	3.5	0.1	150	5.9	615 820 219 0*
6.0	0.2	10.0	0.4	4.0	0.2	50	2.0	615 820 614 0
6.0	0.2	10.0	0.4	4.0	0.2	75	3.0	615 820 625 0
6.0	0.2	10.0	0.4	4.0	0.2	100	3.9	615 820 636 0
6.0	0.2	10.0	0.4	4.0	0.2	150	5.9	615 820 220 0
7.0	0.3	13.0	0.5	4.5	0.2	50	2.0	615 820 615 0
7.0	0.3	13.0	0.5	4.5	0.2	75	3.0	615 820 626 0
7.0	0.3	13.0	0.5	4.5	0.2	100	3.9	615 820 637 0
7.0	0.3	13.0	0.5	5.0	0.2	150	5.9	615 820 221 0
8.0	0.3	13.0	0.5	5.0	0.2	50	2.0	615 820 616 0
8.0	0.3	13.0	0.5	5.0	0.2	75	3.0	615 820 627 0
8.0	0.3	13.0	0.5	5.0	0.2	100	3.9	615 820 638 0
8.0	0.3	13.0	0.5	5.0	0.2	150	5.9	615 820 222 0
9.0	0.4	14.0	0.6	5.5	0.2	50	2.0	615 820 617 0
9.0	0.4	14.0	0.6	5.5	0.2	75	3.0	615 820 628 0
9.0	0.4	14.0	0.6	5.5	0.2	100	3.9	615 820 639 0
10.0	0.4	16.0	0.6	6.5	0.3	50	2.0	615 820 618 0
10.0	0.4	16.0	0.6	6.5	0.3	75	3.0	615 820 629 0
10.0	0.4	16.0	0.6	6.5	0.3	100	3.9	615 820 640 0
10.0	0.4	16.0	0.6	6.5	0.3	150	5.9	615 820 223 0
11.0	0.4	17.0	0.7	7.0	0.3	50	2.0	615 820 619 0
11.0	0.4	17.0	0.7	7.0	0.3	75	3.0	615 820 630 0
11.0	0.4	17.0	0.7	7.0	0.3	100	3.9	615 820 641 0
12.0	0.5	18.0	0.7	7.5	0.3	50	2.0	615 820 620 0
12.0	0.5	18.0	0.7	7.5	0.3	75	3.0	615 820 631 0
12.0	0.5	18.0	0.7	7.5	0.3	100	3.9	615 820 642 0
12.0	0.5	18.0	0.7	7.5	0.3	150	5.9	615 820 224 0
13.0	0.5	19.0	0.7	8.0	0.3	50	2.0	615 820 621 0
13.0	0.5	19.0	0.7	8.0	0.3	75	3.0	615 820 632 0
13.0	0.5	19.0	0.7	8.0	0.3	100	3.9	615 820 643 0
13.0	0.5	19.0	0.7	8.0	0.3	150	5.9	615 820 225 0
14.0	0.6	20.0	0.8	8.0	0.3	50	2.0	615 820 622 0
14.0	0.6	20.0	0.8	8.0	0.3	75	3.0	615 820 633 0
14.0	0.6	20.0	0.8	8.0	0.3	100	3.9	615 820 644 0

* Изготавливаются при заказе.

Винтовые хвостовики

Головка привода винтового хвостовика

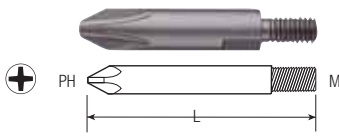

RH	M	L		Артикул
		мм	дюймы	
1	M4	34	1.34	615 820 653 0
2	M4	34	1.34	615 820 654 0
2	M5	34	1.34	615 820 657 0

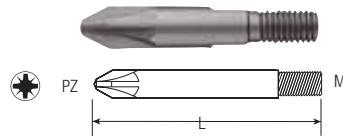

PZ	M	L		Артикул
		мм	дюймы	
1	M4	34	1.34	615 820 655 0
2	M4	34	1.34	615 820 656 0
2	M5	34	1.34	615 820 658 0



T	M	Dø		L		Артикул
		мм	дюймы	мм	дюймы	
T10	M4	6	0.24	33	1.3	105782
T20	M4	6	0.24	33	1.3	105802
T15	M5	7	0.28	33	1.3	105842
T20	M5	7	0.28	33	1.3	105852
T25	M5	7	0.28	33	1.3	105862
T30	M5	7	0.28	33	1.3	105882



Хвостовик: 1/4" = 6.35 мм, шестигранный – DIN3126-E6.3

PZ	L		Артикул
	мм	дюймы	
1/4"	35	1.38	95352
1/4"	51	2.01	615 820 508 0
1/4"	76	2.99	615 820 509 0
1/4"	102	4.02	615 820 510 0
1/4"	152	5.98	615 820 511 0
3/8"	43	1.69	95362
3/8"	51	2.01	615 820 512 0
3/8"	76	2.99	615 820 513 0
3/8"	102	4.02	615 820 514 0
3/8"	152	5.98	615 820 515 0

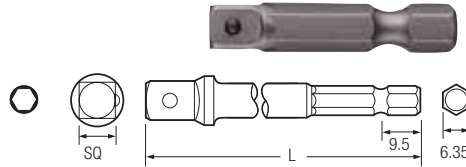

Держатели головок



Хвостовик: 1/4" = 6.35 мм, шестигранный - DIN3126-C6.3



Размер шрифта	ДЛИНА L		Магнитные	Артикул
	мм	in		
T10	33	1.30	yes	615 820 247 0
T15	33	1.30	yes	615 820 245 0
T20	33	1.30	yes	615 820 246 0
T25	33	1.30	yes	615 820 253 0
PH1	33	1.30	yes	615 820 248 0
PH2	33	1.30	yes	615 820 249 0
PZ1	33	1.30	yes	615 820 250 0
PZ2	33	1.30	yes	615 820 251 0

Размер шрифта	ДЛИНА L		Магнитные	Артикул
	мм	in		
T10	33	1.30		615 820 332 0
T10	49	1.93		615 820 340 0
T10	70	2.76		615 820 341 0
T15	33	1.30		615 820 333 0
T15	49	1.93	yes	615 820 702 0
T15	70	2.76	yes	615 820 703 0
T20	33	1.30		615 820 334 0
T20	49	1.93		615 820 342 0
T20	75	2.95		615 820 343 0

Размер шрифта	ДЛИНА L		Магнитные	Артикул
	мм	in		
T20	150	5.91		615 820 344 0
T25	33	1.30		615 820 335 0
T25	49	1.93	yes	615 820 704 0
T25	70	2.76	yes	615 820 705 0
PH1	33	1.30		615 820 336 0
PH2	33	1.30		615 820 337 0
PZ1	33	1.30		615 820 338 0
PZ2	33	1.30		615 820 339 0



Артикул	Привод	ДЛИНА L		Диаметр ø		Магнитные	DIN 3126-C6,3	DIN 3126-E6,3	Биты с двойным наконечником DIN 3126-E6,3	Биты с двойным наконечником DIN 3126-C6,3	Специальные биты
		мм	in	мм	in						
615 820 557 0	5/16"	70	2,8	12,7	0,51	ДА	X				
11502	5/16"	54	2,2	11,1	0,44	ДА	X				
615 820 556 0	5/16"	50	2,0	11,1	0,44	Нет	X				
615 820 443 0	1/4"	71	2,8	17	0,68	ДА	X				
615 820 444 0	1/4"	65	2,6	16	0,64	ДА	X	X	X		
615 820 404 0	1/4"	60	2,4	11,1	0,44	ДА	X				
615 820 555 0	1/4"	75	3,0	9,1	0,36	ДА			X		
110102	1/4"	150	6,0	11,1	0,44	ДА	X				
615 820 506 0	1/4"	100	4,0	11,1	0,44	ДА	X				
615 820 507 0	1/4"	150	6,0	11,1	0,44	ДА	X				
615 820 402 0	1/4"	60	2,4	11,1	0,44	Нет			X		
615 820 504 0	1/4"	100	4,0	11,1	0,44	Нет	X				
615 820 505 0	1/4"	150	6,0	11,1	0,44	Нет	X				
615 820 405 0	1/4"	62	2,5	14,4	0,58	ДА				X	
615 820 403 0	1/4"	62	2,5	14,4	0,58	Нет				X	
615 820 254 0	1/4"	49	2,0	-	-	ДА					X
615 820 255 0	1/4"	70	2,8	-	-	ДА					X
615 820 698 0	1/4"	49	2,0	-	-	ДА					X
615 820 699 0	1/4"	70	2,8	-	-	ДА					X
615 820 256 0	1/4"	49	2,0	-	-	ДА					X
615 820 244 0	1/4"	75	3,0	-	-	ДА					X
615 820 252 0	1/4"	150	6,0	-	-	ДА					X
615 820 700 0	1/4"	49	2,0	-	-	ДА					X
615 820 701 0	1/4"	70	2,8	-	-	ДА					X



Клепание и сверление – Указатель

Тип инструмента	АКСЕССУАРЫ	Страница
КЛЕПАЛЬНЫЕ МОЛОТКИ		160-161
КЛЕПАЛЬНЫЕ ПНЕВМОСКОБЫ		162-168
ДРЕЛИ С ПИСТОЛЕТНОЙ РУКОЯТКОЙ		169-172
ДРЕЛИ В ПРЯМОМ КОРПУСЕ		173
УГЛОВЫЕ ДРЕЛИ - Стандартные и компактные угловые головки 90° Угловые головки 90° для тяжелых работ		174-177
УГЛОВЫЕ ДРЕЛИ - Компактные с угловой головкой 30/45° и 360° Стандартные с угловой головкой 360°		178-179
МОДУЛЬНЫЕ ДРЕЛИ		180-181
КОМПЛЕКТЫ ДЛЯ УДАЛЕНИЯ ПЫЛИ		182
РЕЗЬБОРЕЗЫ		183
СПЕЦИАЛИЗИРОВАННЫЙ ИНСТРУМЕНТ - Рассверливание отверстий и срезание заклепок Дреши с реечной подачей		183-185
АКСЕССУАРЫ		186-189
СВЕРЛИЛЬНЫЕ МАШИНЫ С АВТОМАТИЧЕСКОЙ ПОДАЧЕЙ		190-193



Аксессуары

Модель	A		B		C		D	
	мм	дюймы	мм	дюймы	мм	дюймы	мм	дюймы
CP4450-2	213	8.4	32	1.26	102	4.0	138	5.4
CP4450-3	226	8.9	32	1.26	102	4.0	138	5.4
CP4450-4	251	9.9	60	2.36	102	4.0	138	5.4
CP4475-3	275	10.8	54	2.13	180	7.1	140	5.5
CP4475-4	300	11.8	79	3.11	180	7.1	140	5.5
CP4475-6	351	13.8	130	5.12	180	7.1	140	5.5

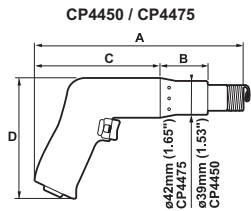

Модель	A	
	мм	дюймы
CP4444-1	111	4.4
CP4444-RURAB	170	6.7
CP4444-RUSAB	186	7.3
CP4444-RUTAB	211	8.3
CP4447-RUSAB	227	8.9
CP4447-RUTAB	252	9.9
CP4447-RUVAB	303	11.9

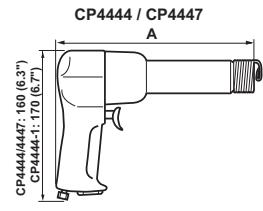

CP4444 / CP4447 / CP4450 / CP4475 / CP4450-S

АКСЕССУАРЫ В КОМПЛЕКТЕ

ПОЗИЦИЯ	CP4444-1	CP4444 / CP4450	CP4447 / CP4475
1 Пружинный фиксатор бойка	205 053 564 3	A046095	
2 Пружинный фиксатор бойка			A047095
3 Пружинный фиксатор 1/2 - Тип 1 - Для хвостовика диаметром 10.2 (0.401")	205 053 565 3		

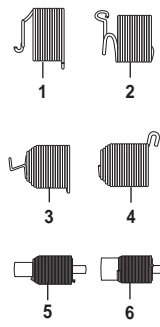

ДОПОЛНИТЕЛЬНЫЕ АКСЕССУАРЫ

ПОЗИЦИЯ	CP4444 / CP4450	CP4447 / CP4475
3 Пружинный фиксатор «Zip-Quick»	A046094	
4 Пружинный фиксатор «Пчела»	A046096	A047096
• Удерживающая пружина для заклепки	205 053 566 3	
5 Приспособление для забивания гвоздей размером 20-60 (для CP4447-RUSAB и CP4475)		P042448
6 Приспособление для забивания 12"костыльных гвоздей (для CP4447-RUVAB)		P047810

CP4444 / CP4450

Бойки типа I ø 10.2 мм (0.401")

ГОЛОВКА ОБЖИМКИ	2.4 мм (3/32")	3.2 мм (1/8")	4.0 мм (5/32")	4.8 мм (3/16")	6.4 мм (1/4")
• Круглая (AN-430)	P089206	P089207	P089208	P089209	P089210*
• Низкая (AN-455)	P089211	P089212	P089213	P089214	P089215*
• Универсальная (AN-470)	P089221	P089222	P089223	P089224	P089225*
• Мягкая заготовка бойка	P071108				
• Закаленная заготовка бойка	P080178				

* С этими комплектами необходимо использовать легкий быстросменный держатель, артикул A046095

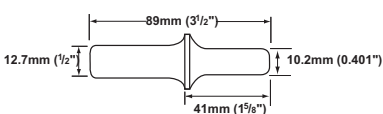

Бойки для клепки «в потай» типа I ø 10.2 мм

	A		CP4444/4450
	мм	дюймы	ХВОСТОВИК .401
•	25.4	1"	A046090
•	31.8	1-1/4"	A089232
•	38.1	1-1/2"	A089233
•	44.5	1-3/4"	A046091

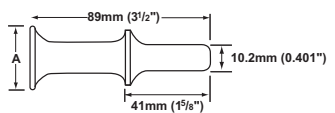

CP4447 / CP4475

Бойки типа D ø 12.7 мм (0.498")

ГОЛОВКА БОЙКА	Артикул		
	4.8 мм (3/16")	6.4 мм (1/4")	8 мм (5/16")
• Круглая (AN-430)	P089240	P089241	P089242*
• Низкая (AN-455)	P089244	P089245	
• Модифицированная низкая (AN-456)	P089248	P089244	P089245*
• Универсальная (AN-470)	P089252	P089253	P089254*
• Мягкая заготовка обжимки	P070995		
• Закаленная заготовка обжимки	P080198		

* С этими комплектами необходимо использовать легкий быстросменный держатель, артикул A046095

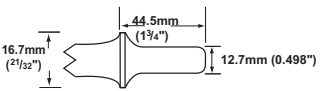

Бойки для клепки «в потай» типа I ø 12.7 мм (0.498")

	A		CP4447/4475
	мм	дюймы	ХВОСТОВИК .498
•	31.8	1-1/4"	A047091

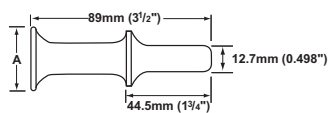

Клепальные молотки стандартные и с пониженной вибрацией



Резьба на впуске: 1/4" NPT/BSP

РИС.	МОДЕЛЬ	АРТИКУЛ	КОРПУС	УДАРОВ В МИНУТУ	ДИАМЕТР И ХОД ПОРШНЯ	ЭНЕРГИЯ УДАРА		ХВОСТОВИК БОЙКА	РАЗМЕР ЗАКЛЕПКИ		ВЕС		ВНУТР. Ø ШЛАНГА	
						Дж	Фут.Фунты		Мягк*	Жестк**	кг	фунты	мм	дюймы

СТАНДАРТНЫЕ КЛЕПАЛЬНЫЕ МОЛОТКИ

A	CP4444-1	205 147 938 4	2X (200)	2580	12.7 x 50.8 мм 19/32" x 1.47"	4.4	3.2	ТИП 0.401"	3.2 мм 1/8"	2.4 мм 3/32"	1.2	2.6	10	3/8
B	CP4444-RURAB	T022961	2X (200)	2580	12.7 x 50.8 мм 1/2" x 2"	4.0	2.9	ТИП 1 0.401"	3.2 мм 1/8"	2.4 мм 3/32"	1.0	2.2	10	3/8
B	CP4444-RUSAB	T022962	3X (300)	2160	12.7 x 76.2 мм 1/2" x 3"	6.1	4.5	ТИП 1 0.401"	4.8 мм 3/16"	4.0 мм 5/32"	1.1	2.3	10	3/8
B	CP4444-RUTAB	T022963	4X (400)	1740	12.7 x 101.6 мм 1/2" x 4"	8.1	6.0	ТИП 1 0.401"	6.4 мм 1/4"	4.8 мм 3/16"	1.3	2.7	10	3/8
C	CP4447-RUSAB	T022965	5XB (500)	1560	19.1 x 68.3 мм 3/4" x 2 11/16"	12.3	9.1	ТИП D 0.498"	6.4 мм 1/4"	4.8 мм 3/16"	2.2	4.7	10	3/8
C	CP4447-RUTAB	T022912	7XB (700)	1140	19.1 x 98.4 мм 3/4" x 3 7/8"	17.8	13.1	ТИП D 0.498"	7.9 мм 5/16"	6.4 мм 1/4"	2.3	5.1	10	3/8
C	CP4447-RUVAB	T022964	9XB (800)	900	19.1 x 147.6 мм 3/4" x 5 13/16"	26.6	19.6	ТИП D 0.498"	9.5 мм 3/8"	7.9 мм 5/16"	2.7	9.0	10	3/8

КЛЕПАЛЬНЫЕ МОЛОТКИ С ПОНИЖЕННОЙ ВИБРАЦИЕЙ

D	CP4450-2	T025189	2X (200)	2580	12.7 x 50.8 мм 1/2" x 2"	4.0	2.9	ТИП 1 0.401"	3.2 мм 1/8"	2.4 мм 3/32"	1.2	2.7	10	3/8
D	CP4450-3	T025190	3X (300)	2160	12.7 x 76.2 мм 1/2" x 3"	6.1	4.5	ТИП 1 0.401"	4.8 мм 3/16"	4.0 мм 5/32"	1.3	2.8	10	3/8
D	CP4450-4	T025191	4X (400)	1740	12.7 x 101.6 мм 1/2" x 4"	8.1	6.0	ТИП 1 0.401"	6.4 мм 1/4"	4.8 мм 3/16"	1.5	3.2	10	3/8
E	CP4475-3	T025241	5XB (500)	2000	19.1 x 76.2 мм 3/4" x 3"	13.7	10.1	ТИП D 0.498"	6.4 мм 1/4"	4.8 мм 3/16"	1.8	3.9	10	3/8
E	CP4475-4	T025242	7XB (700)	1700	19.1 x 101.6 мм 3/4" x 4"	18.3	13.5	ТИП D 0.498"	7.9 мм 5/16"	6.4 мм 1/4"	2.4	5.3	10	3/8
E	CP4475-6	T025243	9XB (800)	1250	19.1 x 152.4 мм 3/4" x 6"	27.5	20.3	ТИП D 0.498"	9.5 мм 3/8"	7.9 мм 5/16"	2.8	6.2	10	3/8

* МЯГКАЯ ЗАКЛЕПКА: Алюминий марок 2017/2117 (DCJ-DXJ / D-AD). ** ЖЕСТКАЯ ЗАКЛЕПКА: Алюминий марок 7050 (DKJ / KE / E) (M) (T)

Клепальные пневмоскобы



CP0214 – С-образные скобы

- Однокамерные и двухкамерные пневмо-цилиндры
- Максимальный диаметр заклепки – Ø 3.2 мм (1/8") (однокамерный пневмо-цилиндр)
Ø 4.8 мм (3/16") (двухкамерный пневмо-цилиндр)
- Предохранительный рычаг пуска – снижает риск случайного срабатывания



CP0341 – С-образные скобы

- Запатентованный пневмогидравлический механизм «Pneudraulic™»
- Максимальный диаметр заклепки – Ø 7.14 мм (9/32")
- Предохранительный рычаг пуска – снижает риск случайного срабатывания
- Универсальность – возможность настраиваться на различную длину и толщину заклепок за счет регулировки давления воздуха (уменьшение времени настройки, исключение необходимости использования регулировочных шайб)



CP0351 – С-образные скобы

- Однокамерные и двухкамерные пневмо-цилиндры
- Максимальный диаметр заклепки – Ø 4.8 мм (3/16") (однокамерный пневмо-цилиндр)
Ø 6.4 мм (1/4") (двухкамерный пневмо-цилиндр)
- Предохранительный рычаг пуска – снижает риск случайного срабатывания
- Регулируемый ход поршня – (ограничение обратного хода подвижных обжимок инструмента для уменьшения начального зазора между заклепкой и клепальными обжимками)



CP0214 – Скоба типа «крокодил»

- Однокамерные и двухкамерные пневмо-цилиндры
- Максимальный диаметр заклепки – Ø 3.2 мм (1/8") (однокамерный пневмо-цилиндр)
Ø 4.8 мм (3/16") (двухкамерный пневмо-цилиндр)
- Предохранительный рычаг пуска – снижает риск случайного срабатывания



CP0351 – Скоба типа «крокодил»

- Однокамерные и двухкамерные пневмо-цилиндры
- Размеры заклепок – Ø 4.8 мм (3/16") (однокамерный пневмо-цилиндр)
Ø 6.4 мм (1/4") (двухкамерный пневмо-цилиндр)
- Защита пуска дросселя – снижает риск случайного срабатывания
- Настройка на короткий ход – облегчение позиционирования инструмента (ограничение обратного хода подвижных обжимок инструмента на заклепку для уменьшения начального зазора между заклепкой и клепальными обжимками)

Критерии подбора

• Тип заклепки

Материал заклепки
Диаметр заклепки
Длина заклепки до и после обжатия
Сила, требуемая для обжатия заклепки (если известна)

• Из какого материала сделана заклепка?

• Какой размер заклепки?

• Какая форма головки заклепки?

• Компоненты для сборки

Доступ к заклепке

• Свободный доступ (вылет до 54 мм)

– С-образная скоба

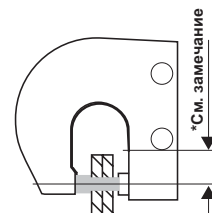

• Ограниченный доступ (вылет до 232 мм)

– Зажим типа «Крокодил»

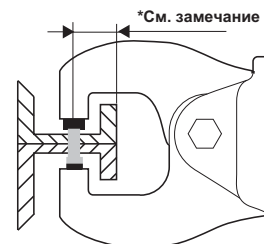

• **Примечание:** величина вылета определяется расстоянием от осевой линии заклепки до края детали

Клепальные пневмоскобы

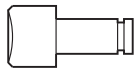

Клепальные обжимки

(Укомплектованы фиксирующими кольцами). Минимальный заказ: 6 шт. для любого вида

Примечание: На выше представленной иллюстрации отображена одна клепальная обжимка. В инструменте используют две обжимки. Номера соответствуют одной клепальной обжимке.

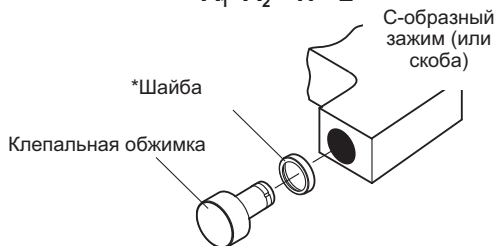
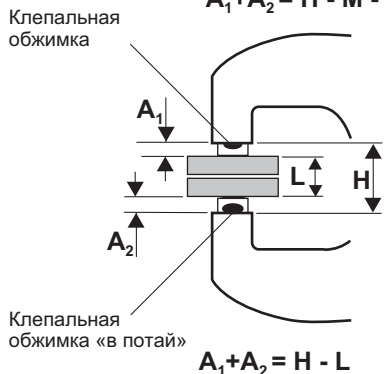
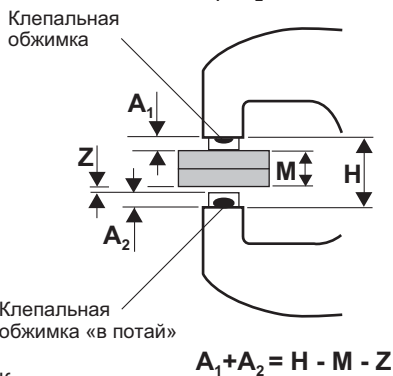
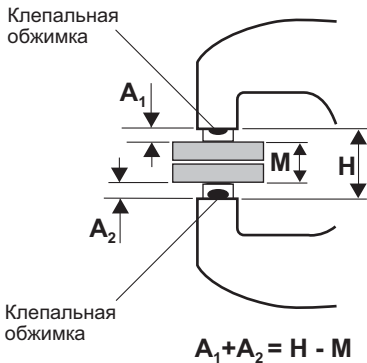

ВЫБОР КЛЕПАЛЬНЫХ ОБЖИМОК ДЛЯ ПНЕВМОСКОБ CR0214, CR0341 и CR0351

Максимальное усилие пневмоскобы развивают в конечный момент такта сжатия (за исключением модели CR0341, которая развивает максимальную мощность на всей длине хода).

Для обеспечения наилучших показателей работы пресса следует корректно подбирать высоту обжимных вставок, а также толщину регулировочных шайб.

Настройка пневмоскобы:

1) Когда используются две клепальные обжимки с вогнутым центром:

Суммарная высота головок клепальных обжимок (A1, A2) должна равняться зеву скобы (H) в сжатом состоянии, минус общая толщина скрепляемого материала.

2) Когда используется одна клепальная обжимка с вогнутым центром и одна обжимка «в потай»:

Суммарная высота головок клепальных обжимок (A1, A2) должна равняться зеву скобы (H) в сжатом состоянии, минус общая (M) толщина скрепляемого материала (M) и высота расклепанной головки заклепки (Z) после обжатия.

3) Когда используются две клепальные обжимки «в потай»:

Суммарная высота головок клепальных обжимок (A1, A2) должна равняться зеву скобы (H) в сжатом состоянии, минус длина заклепки (L) после обжатия.

В случае необходимости используются укороченные клепальные обжимки совместно с регулировочными шайбами для установки нужной длины.

* Регулировочные шайбы для обжимных вставок

ТИП ХВОСТОВИКА ОБЖИМКИ	АРТИКУЛЫ ЗАКАЛЕННЫХ РЕГУЛИРОВОЧНЫХ ШАЙБ		
	Толщина 0.4 мм	Толщина 0.8 мм	Толщина 1.6 мм
CR-1	P083254	P083255	P083256
CR-2		P083257	P083258

Клепальные пневмоскобы – Технические данные

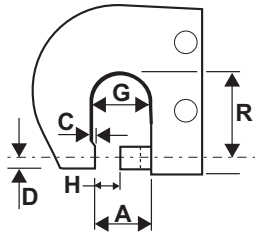

Терминология для зажимов и скоб
(клепальные обжимки не показаны на данной иллюстрации)

- A** Рабочий зев
- C** Выступ наковальни
- D** Отступ
- G** Суммарный зев
- H** Зев в сжатом состоянии
- R** Вылет

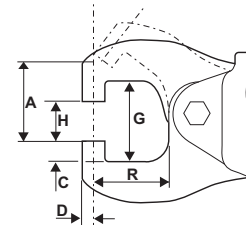

С-образный Модель	A		C		D		G		H		R	
	мм	дюймы	мм	дюймы	мм	дюймы	мм	дюймы	мм	дюймы	мм	дюймы
CP0214CELEL	32	1-1/4	-	-	5	3/16	32	1-1/4	17.5	11/16	38	1-1/2
CP0214FALEL	32	1-1/4	-	-	5	3/16	32	1-1/4	17.5	11/16	38	1-1/2
CP0214SETEL	32	1-1/4	-	-	6.4	1/4	32	1-1/4	17.5	11/16	38	1-1/2
CP0214KETEL	32	1-1/4	-	-	6.4	1/4	32	1-1/4	17.5	11/16	38	1-1/2
CP0351CUDEL	39	1-17/32	-	-	5.5	7/32	29	1-5/32	20	25/32	54	2-1/8
CP0351FUDEL	39	1-17/32	-	-	5.5	7/32	29	1-5/32	20	25/32	54	2-1/8
CP0341CUDEL	57	2-1/4	3	1/8	9	11/32	70	2-3/4	25	1	54	2-1/8

C Yoke Modello	A		C		D		G		H		R	
	мм	дюймы	мм	дюймы	мм	дюймы	мм	дюймы	мм	дюймы	мм	дюймы
CP0214ANGEL	54	2-1/8	-	-	5.5	7/32	54	2-1/8	22	7/8	76	3
CP0214ENGEL	54	2-1/8	-	-	5.5	7/32	54	2-1/8	22	7/8	76	3
CP0214ANFEL	48	1-7/8	-	-	5.5	7/32	54	2-1/8	22	7/8	57	2-1/4
CP0214ENFEL	48	1-7/8	-	-	5.5	7/32	54	2-1/8	22	7/8	57	2-1/4
CP0214ANBEL	38	1-1/2	-	-	5.5	7/32	41	1-5/8	22	7/8	38	1-1/2
CP0214ENBEL	38	1-1/2	-	-	5.5	7/32	41	1-5/8	22	7/8	38	1-1/2
CP0351ASVEL	62	2-7/16	-	-	5.5	7/32	56	2-3/16	19	3/4	232	9-1/8
CP0351ESVEL	62	2-7/16	-	-	5.5	7/32	56	2-3/16	19	3/4	232	9-1/8
CP0351ESREL	81	3-3/16	-	-	5.5	7/32	51	2	38	1-1/2	178	7
CP0351ASKEL	57	2-1/4	-	-	5.5	7/32	41	1-5/8	22	7/8	127	5
CP0351ESKEL	57	2-1/4	-	-	5.5	7/32	41	1-5/8	22	7/8	127	5
CP0351ASGEL	38	1-1/2	-	-	5.5	7/32	41	1-5/8	22	7/8	73	2-7/8
CP0351ESGEL	38	1-1/2	-	-	5.5	7/32	41	1-5/8	22	7/8	73	2-7/8

Резьба на впуске: 1/4" NPTF

МОДЕЛЬ	ТИП ЦИЛИНДРА	ТИП ОБЖИМКИ	ДЛИНА		ВЕС		УРОВЕНЬ ЗВУКА дБ(А)	УРОВЕНЬ ДАВЛЕНИЯ ЗВУКА дБ(А)
			мм	дюймы	кг	фунты		
CP0214ANBEL	Однокамерный	CR-1 (ø 4.8 мм 3/16")	233	9-3/16	1.7	3-3/4	90	101
CP0214ANFEL	Однокамерный	CR-1 (ø 4.8 мм 3/16")	254	10	1.9	4-1/4	90	101
CP0214ANGEL	Однокамерный	CR-1 (ø 4.8 мм 3/16")	273	10-3/4	2.0	4-1/2	90	101
CP0214CELEL	Однокамерный	CR-1 (ø 4.8 мм 3/16")	262	10-5/16	2.0	4-1/2	90	101
CP0214ENBEL	Двухкамерный	CR-1 (ø 4.8 мм 3/16")	303	11-15/16	2.2	4-3/4	90	101
CP0214ENFEL	Двухкамерный	CR-1 (ø 4.8 мм 3/16")	324	12-3/4	2.4	5-1/4	90	101
CP0214ENGEL	Двухкамерный	CR-1 (ø 4.8 мм 3/16")	343	13-1/2	2.5	5-1/2	90	101
CP0214FALEL	Двухкамерный	CR-1 (ø 4.8 мм 3/16")	356	14	2.5	5-1/2	90	101
CP0214KETEL	Двухкамерный	CR-2 (ø 6.4 мм 1/4")	356	14	2.5	5-1/2	90	101
CP0214SETEL	Однокамерный	CR-2 (ø 6.4 мм 1/4")	262	10-5/16	2.0	4-1/2	90	101
CP0341CUDEL	Pneudraulic™	CR-2 (ø 6.4 мм 1/4")	505	19-7/8	6.1	13-1/2	85	-
CP0351ASGEL	Однокамерный	CR-1 (ø 4.8 мм 3/16")	495	19-1/2	7.1	15-3/4	96	107
CP0351ASKEL	Однокамерный	CR-1 (ø 4.8 мм 3/16")	549	21-5/8	9.0	19-3/4	96	107
CP0351ASVEL	Однокамерный	CR-1 (ø 4.8 мм 3/16")	654	25-3/4	11.9	26-1/4	96	106
CP0351CUDEL	Однокамерный	CR-1 (ø 4.8 мм 3/16")	445	17-1/2	5.7	12 1/2	96	107
CP0351ESGEL	Двухкамерный	CR-1 (ø 4.8 мм 3/16")	603	23-3/4	8.4	18-1/2	96	107
CP0351ESKEL	Двухкамерный	CR-1 (ø 4.8 мм 3/16")	657	25-7/8	10.2	22-1/2	96	107
CP0351ESREL	Двухкамерный	CR-1 (ø 4.8 мм 3/16")	708	27-7/8	12.2	27	96	107
CP0351ESVEL	Двухкамерный	CR-1 (ø 4.8 мм 3/16")	762	30	13.2	29	96	107
CP0351FUDEL	Двухкамерный	CR-1 (ø 4.8 мм 3/16")	552	21-3/4	6.9	15-1/4	96	107
CP0351PU	Однокамерный	н/д	546	21-1/2	9.3	20-1/2	96	107
CP0351CABHDY	Однокамерный	н/д	445	17-1/2	9.2	20-5/16	96	107

Клепальные пневмоскобы



Для применений, требующих нестандартных «крокодилов» или С-образных скоб



Приводы для скоб типа «крокодил»

Приводы для С-образного зажима

Артикул	Модель	Эквивалентная стандартная модель
T019138	CP0214ANPEL	CP0214ANBEL/ANFEL/ANGEL без скоб
T018997	CP0214ENPEL	CP0214ENBEL/ENFEL/ENGEL без скоб
T025405	CP0351ASNEL	CP0351ASKEL без скоб

Артикул	Модель	Эквивалентная стандартная модель
T018677	CP0214CENEL	CP0214CELEL без зажима
T018430	CP0214FANEL	CP0214FALEL без зажима
T022493	CP0341CUNEL	CP0341CUDEL без зажима
T007772	CP0351CUNEL	CP0351CUDEL без зажима

*CR1 **CR2

Рис.	Модель	Артикул	Заклепка				Размеры стандартной скобы				Макс. усилие		Подвижный плунжер			
			Алюминий		Сталь		Вылет		Зев в сжатом состоянии		(90 psi/6.2 атм)		Макс. ход		Ход плунжера при макс. усилие	
			мм	дюймы	мм	дюймы	мм	дюймы	мм	дюймы	кН	фунты	мм	дюймы	мм	дюймы

С-Yoke (однокамерный цилиндр)

A	CP0214CELEL*	T012344	3.2	1/8	2.4	3/32	38.1	1-1/2	17.5	11/16	13.35	3,000	14.3	9/16	1.3	0.050
A	CP0214SETEL**	T023474	3.2	1/8	2.4	3/32	38.1	1-1/2	17.5	11/16	13.35	3,000	14.3	9/16	1.3	0.050
B	CP0351CUDEL*	T008955	4.8	3/16	4.0	5/32	54.0	2-1/8	19.8	25/32	26.70	6,000	14.3	9/16	3.2	0.125

С-образный зажим (двухкамерный цилиндр)

A	CP0214FALEL*	T013152	4.8	3/16	4.0	5/32	38.1	1-1/2	17.5	11/16	26.70	6,000	14.3	9/16	1.6	0.063
A	CP0214KETEL**	T023475	4.8	3/16	4.0	5/32	38.1	1-1/2	17.5	11/16	26.70	6,000	14.3	9/16	1.6	0.063
B	CP0351FUDEL*	T012608	6.4	1/4	5.6	7/32	54.0	2-1/8	19.8	25/32	53.40	12,000	14.3	9/16	3.2	0.125

С-образный зажим (pneudraulic™ 1)

D	CP0341CUDEL**	T022512	7.1	9/32	6.4	1/4	54.0	2-1/8	25.4	1	60.10	13,500	31.8	1-1/4	постоянное усиление	
---	---------------	---------	-----	------	-----	-----	------	-------	------	---	-------	--------	------	-------	---------------------	--

Скоба типа «крокодил» (однокамерный цилиндр)

C	CP0214ANBEL*	T012343	3.2	1/8	2.4	3/32	38.1	1-1/2	22.2	7/8	13.35	3,000	15.9	5/8	1.3	0.050
C	CP0214ANFEL*	T018671	2.4	3/32	2.4	3/32	57.1	2-1/4	22.2	7/8	9.79	2,200	22.2	7/8	2.4	0.094
C	CP0214ANGEL*	T018672	2.4	3/32	1.6	1/16	76.2	3	22.2	7/8	8.01	1,800	31.8	1-1/4	1.4	0.056
E	CP0351ASGEL*	T007783	4.0	5/32	3.2	1/8	73.0	2-7/8	22.2	7/8	23.14	5,200	15.9	5/8	3.2	0.125
E	CP0351ASKEL*	T007773	3.2	1/8	2.4	3/32	127.0	5	22.2	7/8	15.13	3,400	34.0	1-3/8	4.8	0.188
E	CP0351ASVEL*	T009582	3.2	1/8	2.4	3/32	232.0	9-1/8	19.1	3/4	13.35	3,000	42.9	1-11/16	1.6	0.063

Скоба типа «крокодил» (двухкамерный цилиндр)

C	CP0214ENGEL*	T018164	3.2	1/8	2.4	3/32	76.2	3	22.2	7/8	15.13	3,400	31.8	1-1/4	2.6	0.104
C	CP0214ENFEL*	T018163	4.0	5/32	3.2	1/8	57.1	2-1/4	22.2	7/8	19.14	4,300	22.2	7/8	2.4	0.094
C	CP0214ENBEL*	T018678	4.8	3/16	4.0	5/32	38.1	1-1/2	22.2	7/8	26.70	6,000	15.9	5/8	1.6	0.06
E	CP0351ESKEL*	T012603	4.8	3/16	4.0	5/32	127.0	5	22.2	7/8	30.26	6,800	34.0	1-3/8	4.8	0.188
E	CP0351ESREL*	T012604	4.8	3/16	4.0	5/32	178.0	7	38.1	1-1/2	26.70	6,000	42.9	1-11/16	4.8	0.188
E	CP0351ESVEL*	T012605	4.8	3/16	4.0	5/32	232.0	9-1/8	19.1	3/4	26.70	6,000	42.9	1-11/16	1.6	0.063
E	CP0351ESGEL*	T012602	6.4	1/4	4.8	3/16	73.0	2-7/8	22.2	7/8	46.28	10,400	15.9	5/8	3.2	0.125

Обжимки для пневмоскоб

ДИАМЕТР		ВЫСОТА ГОЛОВКИ «А»		ПОЛУКРУГЛАЯ ГОЛОВКА AN-435	КРУГЛАЯ AN-430	НИЗКАЯ AN-455	МОДИФИЦ. НИЗКАЯ AN-456	УНИВЕРСАЛЬНАЯ AN-470	ПЛОСКАЯ AN-442
мм	дюймы	мм	дюймы	артикул	артикул	артикул	артикул	артикул	артикул

Клепальные обжимки с вогнутым центром и хвостовиком CR-1 для CP0214 и CP0351

(Для прессов с С-образной скобой - CP0214 CELEL, FALEL, CUDEL, FUDEL и всех прессов со скобами типа «крокодил»)

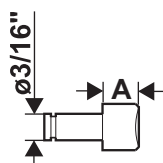

2.4	3/32"	6.4	1/4"	P091601	P089370	P089390	P089410	P089430	P091621
2.4	3/32"	9.5	3/8"	P091602	P089371	P089391	P089411	P089431	P091622
2.4	3/32"	12.7	1/2"	—	—	—	P089412	P089432	P091623
3.2	1/8"	6.4	1/4"	P091606	P089375	P089395	P053826	P089435	P091626
3.2	1/8"	9.5	3/8"	P091607	P089376	—	P053827	P089436	P091627
3.2	1/8"	12.7	1/2"	P091608	P089377	P089397	—	P089437	P091628
4.0	5/32"	6.4	1/4"	P091611	P089380	P089400	P053831	P089440	P091631
4.0	5/32"	9.5	3/8"	P091612	P089381	P089401	P053832	P089441	P091632
4.0	5/32"	12.7	1/2"	P091613	P089382	P089402	P053833	P089442	P091633
4.8	3/16"	6.4	1/4"	P091616	P089385	P089405	P053836	P089445	P091636
4.8	3/16"	9.5	3/8"	P091617	P089386	P089406	P053837	P089446	P091637
4.8	3/16"	12.7	1/2"	P091618	P089387	P089407	P053838	P089447	P091638

Клепальные обжимки с вогнутым центром и хвостовиком CR-2 для CP0214 and CP0341

(Для прессов с С-образной скобой - CP0214 SETEL, KETEL + CP0341 CUDEL)

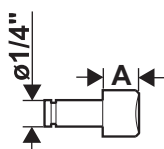

3.2	1/8"	6.4	1/4"	—	—	—	—	P089510	P091661
3.2	1/8"	9.5	3/8"	P091642	—	—	—	P089511	—
3.2	1/8"	12.7	1/2"	—	—	—	—	P089512	P091663
4.0	5/32"	6.4	1/4"	—	P089455	—	—	P089515	—
4.0	5/32"	9.5	3/8"	—	—	—	—	P089516	P091667
4.0	5/32"	12.7	1/2"	P091648	—	—	—	P089517	P091668
4.8	3/16"	6.4	1/4"	—	P089460	P089480	—	P089520	P091671
4.8	3/16"	9.5	3/8"	—	P089461	P089481	—	P089521	P491672
4.8	3/16"	12.7	1/2"	P091653	—	P089482	—	P089522	P091673
6.4	1/4"	6.4	1/4"	—	P089465	P089485	—	P089525	P091676
6.4	1/4"	9.5	3/8"	—	P089466	P089486	—	P089526	—
6.4	1/4"	12.7	1/2"	—	P089467	—	—	P089527	P091678

РАЗМЕР ХВОСТОВИКА	ДЛИНА КОРПУСА «А»					
	3.2 мм (1/8")	6.4 мм (1/4")	9.5 мм (3/8")	12.7 мм (1/2")	15.8 мм (5/8")	19 мм (3/4")

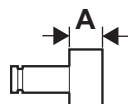

Клепальные обжимки «в потай» для любого размера заклепки

CR-1 (ø 4.8 мм 3/16")	P089495	P089496	P089497	P089498	P089499	P089500
CR-2 (ø 6.4 мм 1/4")	—	P089501	P089502	P089503	P089504	P089505

ТИП ХВОСТОВИКА КЛЕПАЛЬНОЙ ОБЖИМКИ	ДЛИНА «А»		ДИАМЕТР КОРПУСА		АРТИКУЛ
	мм	дюймы	мм	дюймы	

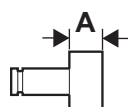

МЯГКИЕ ЗАГОТОВКИ ОБЖИМОК

CR-1 (ø 4.8 мм 3/16")	19.1	3/4"	15.9	5/8"	P093672
CR-2 (ø 6.4 мм 1/4")	19.1	3/4"	19.1	3/4"	P093673

РЕГУЛИРОВОЧНЫЕ ШАЙБЫ ДЛИНЫ ОБЖИМКИ

ТИП ХВОСТОВИКА КЛЕПАЛЬНОЙ ОБЖИМКИ	АРТИКУЛЫ ЗАКАЛЕННЫХ РЕГУЛИРОВОЧНЫХ ШАЙБ		
	0.4 мм (1/64")	0.8 мм (1/32")	1.6 мм (1/16")
CR-1	P083254	P083255	P083256
CR-2	—	P083257	P083258

СТОПОРНЫЕ КОЛЬЦА ОБЖИМКИ

ТИП ХВОСТОВИКА КЛЕПАЛЬНОЙ ОБЖИМКИ	АРТИКУЛ
CR-1	P071916
CR-2	P071917

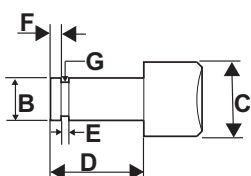

* Размер С предназначен только для обжимок «в потай». Он изменяется на обжимках с вогнутым центром согласно размеру заклепки и типу головки.

ТИП ХВОСТОВИКА КЛЕПАЛЬНОЙ ОБЖИМКИ	B		C*		D		E		F		G	
	мм	дюймы	мм	дюймы	мм	дюймы	мм	дюймы	мм	дюймы	мм	дюймы

РАЗМЕРЫ ХВОСТОВИКОВ КЛЕПАЛЬНЫХ ОБЖИМОК

Для обжимных клепальных прессов CP0214, CP0351 и CP0341

CR-1 (ø 4.8 мм 3/16")	4.72-4.75	0.186-0.187	12.7	1/2	12.7	1/2	3.38-3.45	0.133-0.136	1.6	1/16	3.12-3.23	0.123-0.127
CR-2 (ø 6.4 мм 1/4")	6.40-6.42	0.248-0.249	15.9	5/8	15.9	5/8	3.38-3.45	0.133-0.136	2.4	3/32	4.70-4.80	0.185-0.189

Клепальные пневмоскобы – Размеры заклепок

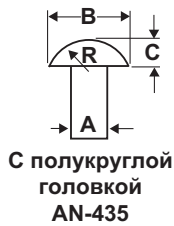

A		B		C		R	
мм	дюймы	мм	дюймы	мм	дюймы	мм	дюймы
AN-435 A.S.A. С ПОЛУКРУГЛОЙ ГОЛОВКОЙ							
2.4	3/32"	4.22	0.166	1.78	0.070	2.13	0.084
3.2	1/8"	5.56	0.219	2.39	0.094	2.82	0.111
4.0	5/32"	6.93	0.273	4.32	0.117	3.51	0.138
4.8	3/16"	8.33	0.328	3.58	0.141	4.22	0.166
6.4	1/4"	11.10	0.437	4.78	0.188	5.61	0.221
7.9	5/16"	13.87	0.546	5.94	0.234	7.01	0.276

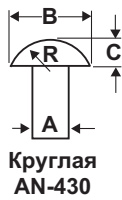

A		B		C		R	
мм	дюймы	мм	дюймы	мм	дюймы	мм	дюймы
AN-430 КРУГЛАЯ							
2.4	3/32"	4.75	0.187	1.78	0.070	2.49	0.098
3.2	1/8"	6.45	0.250	2.39	0.094	3.30	0.130
4.0	5/32"	7.92	0.312	2.97	0.117	4.11	0.162
4.8	3/16"	9.53	0.375	3.58	0.141	4.95	0.195
6.4	1/4"	12.70	0.500	4.78	0.188	6.60	0.260
7.9	5/16"	16.46	0.648	5.94	0.234	8.26	0.325

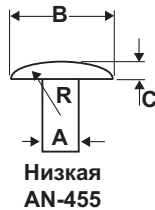

A		B		C		R	
мм	дюймы	мм	дюймы	мм	дюймы	мм	дюймы
AN-455 НИЗКАЯ							
2.4	3/32"	5.94	0.234	1.19	0.047	4.32	0.170
3.2	1/8"	7.92	0.312	1.60	0.063	5.74	0.226
4.0	5/32"	9.90	0.390	1.98	0.078	7.19	0.283
4.8	3/16"	11.89	0.468	2.39	0.094	8.64	0.340
6.4	1/4"	15.83	0.625	3.18	0.125	11.51	0.453
7.9	5/16"	19.84	0.781	3.96	0.156	14.35	0.565



A		B		C	
мм	дюймы	мм	дюймы	мм	дюймы
AN-456 МОДИФИЦИРОВАННАЯ НИЗКАЯ					
2.4	3/32"	3.96	0.156	0.79	0.031
3.2	1/8"	5.97	0.235	1.19	0.047
4.0	5/32"	7.92	0.312	1.60	0.063
4.8	3/16"	9.91	0.390	1.98	0.078
6.4	1/4"	11.89	0.468	2.39	0.094
7.9	5/16"	15.88	0.625	3.18	0.125



A		B		C		R		E	
мм	дюймы	мм	дюймы	мм	дюймы	мм	дюймы	мм	дюймы
AN-470 УНИВЕРСАЛЬНАЯ									
2.4	3/32"	4.75	0.187	1.04	0.041	2.08	0.082	1.19	0.047
3.2	1/8"	6.45	0.250	1.37	0.054	2.74	0.108	1.60	0.063
4.0	5/32"	7.92	0.312	1.70	0.067	3.43	0.135	1.98	0.078
4.8	3/16"	9.53	0.375	2.08	0.082	4.17	0.164	2.39	0.094
6.4	1/4"	12.70	0.500	2.72	0.107	5.51	0.217	3.18	0.125
7.9	5/16"	16.46	0.648	3.45	0.136	6.91	0.272	3.96	0.156

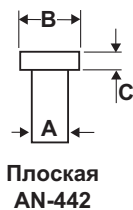

A		B		C	
мм	дюймы	мм	дюймы	мм	дюймы
AN-422 ПЛОСКАЯ					
2.4	3/32"	4.75	0.187	0.94	0.037
3.2	1/8"	6.45	0.250	1.27	0.050
4.0	5/32"	7.92	0.312	1.57	0.062
4.8	3/16"	9.53	0.375	1.91	0.075
6.4	1/4"	12.70	0.500	2.54	0.100
7.9	5/16"	16.46	0.648	3.18	0.125

Обжимной инструмент – Перфоратор для листового металла

CP0351-PU

• Размер отверстий:

Ø 4.8 мм в алюминиевых листах
толщиной до 4.8 мм

• Пусковой рычаг с предохранителем:

снижает риск случайного срабатывания

• Для различных работ, требующих перфорацию с помощью специального инструмента.

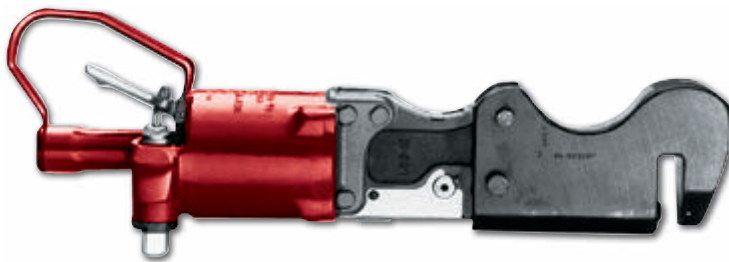

Размер:

Макс. отверстие - Ø 13 мм в зависимости от толщины и типа материала.

Максимальное усилие - 24.0 кН. Толщина материала не должна превышать диаметра отверстия.

Расчет требуемого усилия производится по формуле:

$$F = 3.14 \times D \times T \times S$$

где 'F' - усилие (кН); 'D' – диаметр отверстия (мм); 'T' – толщина материала (мм);

'S' – прочность материала на растяжение (Н/мм²).

Аксессуары в комплекте

РАЗМЕР ОТВЕРСТИЯ В АЛЮМИНИИ	ПЕРФОРАТОР	ШТАМП	МУФТА
ø 4.8mm (3/16")	P041307	P043009	P041309
ø 5.2mm (13/64")	P112836	P112837	P112838

МОДЕЛЬ	Артикул	МАКС. ТОЛЩИНА МАТЕРИАЛА АЛЮМИНИИ		ДИАМЕТР ОТВЕРСТИЯ		МАКС. РАССТОЯНИЕ ОТ КРАЯ ЛИСТА ДО ЦЕНТРА ОТВЕРСТИЯ		МАКС. УСИЛИЕ ПЕРФОРАЦИИ (90 фунтов/дюйм ² /6.2 бар)		РАБОЧИЙ ЗАЗОР В УБРАННОМ СОСТОЯНИИ ПЕРФОРАТОРА	
		мм	дюймы	мм	дюймы	мм	дюймы	кН	фунты	мм	дюймы
CP0351PU	205 146 721 4	4.8	3/16	5.2	13/64	47.6	1-7/8	24.0	5400	12.7	1/2

Обжимной инструмент – Устройство для обработки кромок

CP0351-CABH-DY

- Максимальная толщина материала - 6.4 мм
- Оборудован вращающейся подвесной петлей для упрощения удержания и ориентирования инструмента
- Используется для выравнивания фланцев после точечной сварки и удаления сгибов
- Для гофрирования и обжимки в сферической оправе могут быть использованы специализированные скобы и штампы
- Автоматическая частота циклов регулируется от 1 цикла при включении дросселя до 200 циклов в минуту за одно включение.



Аксессуары в комплекте

	Артикул
• Скоба	P059557
• Штмп	P059556
• Подвесная петля на шарикоподшипнике	P102451

МОДЕЛЬ	Артикул	МАКС. ТОЛЩИНА МАТЕРИАЛА АЛЮМИНИИ		МАКС. КОЛИЧЕСТВО ЦИКЛОВ В МИНУТУ	ВЫЛЕТ		МАКС. СИЛА СЖАТИЯ (6.2 атм.)	
		мм	дюймы		мм	дюймы	кН	фунты
CP0351-CABH-DY	T020475	6.4	1/4	200	14.4	9/16	26.7	6000

Дрели – Подбор оптимальных характеристик

Высокая мощность – Надежность: длительный срок службы – Высокая точность – Эргономичность



Подбор правильной дрели

Дрели с пистолетной рукояткой

- Оптимальны для большинства промышленных операций.
- Диаметр сверления до 13 мм в стали
- Прекрасная эргономичная форма, удобная для обеих рук
- Рекомендуется использовать боковую рукоятку при сверлении больших отверстий в связи с высоким крутящим моментом



Дрели в прямом корпусе

- Сверление небольших отверстий, диаметром менее 10 мм в стали
- Предпочтительны при вертикальном сверлении
- Подходят для работ на производственном конвейере



Угловые дрели

- В основном используются в аэрокосмической промышленности
- Оптимальны для мест с ограниченным доступом
- Диаметр сверления до 8 мм в стали

Подбор правильного патрона

Регулируемый патрон с ключом

- Оптимальны для большинства промышленных задач
- Высокая точность / низкое биение

Патрон без ключа

- Быстрая смена сверла

Цанга / Шпиндель

- Высокоскоростное сверление
- Высокая точность / низкое биение
- Наиболее распространенный тип в авиапромышленности

Резьбовой хвостовик

- Высокая точность / низкое биение
- Использование со специализированными сверлами
- Применяется в основном в авиапромышленности

Как осуществлять подбор инструмента:

1 Выбрать материал - 2 Выбрать диаметр отверстия - 3 Определить скорость

ТИП ИНСТРУМЕНТА	СКОРОСТЬ ХОД. ХОДА	ТИТАН	НЕРЖАВ. СТАЛЬ	ТВЕРДЫЙ ЧУГУН, СТАЛЬ СРЕДНЕЙ ТВЕРДОСТИ	МЯГКИЙ ЧУГУН, МЯГКАЯ СТАЛЬ	ТВЕРДЫЙ ПЛАСТИК	АЛЮМИНИЙ, ЛАТУНЬ, МЕДЬ, БРОНЗА 1	КОМПОЗИТНЫЕ МАТЕРИАЛЫ	ДЕРЕВО, МЯГКИЙ ПЛАСТИК, ДСП
	об/мин		9-15 м/мин	10-20 м/мин	20-35 м/мин	30-40 м/мин	50-80 м/мин	50-100 м/мин	80-120 м/мин
Сверло Ø мм (in.)									

ПИСТОЛЕТНАЯ РУКОЯТКА

DR350 Ø8-10 мм	20000						4.0 (5/32")		2.0 (5/64")	
	5500						4.0 (5/32")	5.0 (3/16")	6.0 (1/4")	
4500					3.0 (1/8")	6.0 (1/4")		8.0 (5/16")		
3000 3				4.0 (5/32")	5.0 (3/16")	8.0 (5/16") 2				
2000	3.0 (1/8")	4.0 (5/32")	6.0 (1/4")	8.0 (5/16")	10.0 (13/32")					
1000	4.0 (5/32")	6.0 (1/4")	8.0 (5/16")							
550	6.0 (1/4")	8.0 (5/16")								



DR500 Ø8-13 мм	18500						4.0 (5/32")		2.0 (5/64")	
	5800						4.0 (5/32")	5.0 (3/16")	6.0 (1/4")	
4300					3.0 (1/8")	6.0 (1/4")	10.0 (13/32")	12.0 (1/2")		
2700		3.0 (1/8")	4.0 (5/32")	5.0 (3/16")	8.0 (5/16")	10.0 (13/32")				
1800	3.0 (1/8")	4.0 (5/32")	6.0 (1/4")	8.0 (5/16")	10.0 (13/32")					
1400	4.0 (5/32")	5.0 (3/16")	9.0 (11/32")	11.0 (7/16")						
1000	5.0 (3/16")	6.0 (1/4")	10.0 (13/32")							
600	3.0 (1/8")	7.0 (9/32")	8.0 (5/16")	12.0 (1/3")						
400	6.0 (1/4")	8.0 (5/16")	10.0 (13/32")							



DR750 Ø8-13 мм	20000						2.0 (5/64")		2.0 (5/64")	
	6000						4.0 (5/32")	5.0 (3/16")	6.0 (1/4")	
4100					3.0 (1/8")	6.0 (1/4")	8.0 (5/16")	10.0 (13/32")		
3300				3.0 (1/8")	4.0 (5/32")	8.0 (5/16")	10.0 (13/32")	12.0* (1/2")		
2700		3.0 (1/8")	4.0 (5/32")	5.0 (3/16")	10.0 (13/32")	13.0* (1/2")	15.0* (19/32")			
1300	4.0 (5/32")	5.0 (3/16")	9.0 (11/32")	11.0* (7/16")	19.0* (3/4")					
750	3.0 (1/8")	7.0 (9/32")	8.0 (5/16")	15.0* (19/32")	19.0* (3/4")	30.0* (13/16")				
400	6.0 (1/4")	8.0 (5/16")	10.0 (13/32")							



ПРЯМОЙ КОРПУС

DR300-T... Ø8-10 мм	20000						4.0 (5/32")		2.0 (5/64")	
	5500						4.0 (5/32")	5.0 (3/16")	6.0 (1/4")	
4500					3.0 (1/8")	6.0 (1/4")		8.0 (5/16")		
3000				4.0 (5/32")	5.0 (3/16")	8.0 (5/16")				
2000	3.0 (1/8")	4.0 (5/32")	6.0 (1/4")	8.0 (5/16")						
1000	3.0 (1/8")	4.0 (5/32")	6.0 (1/4")	8.0 (5/16")						
550	6.0 (1/4")	8.0 (5/16")								



* больше размера стандартного патрона

Дрели с pistolной рукояткой

350 Вт – от 550 до 20000 об/мин



Аксессуары расположены на страницах 186 – 189



РИС.	МОДЕЛЬ	Артикул	СКОРОСТЬ ХОЛ. ХОДА		РАЗМЕР ПАТРОНА		МОЩНОСТЬ ДВИГАТЕЛЯ		КРУТЯЩИЙ МОМЕНТ		ВЕС		РАСХОД ВОЗДУХА		РЕЗЬБА ВСП НА ВПУСКЕ	ВНУТР. Ø ШЛАНГА	
			об/мин	мм	дюймы	кВт	л.с.	Нм	дюйм фунт	кг	фунты	л/с	кфм	дюймы	мм	дюймы	
ПАТРОН С КЛЮЧОМ																	
A	DR350-P20000-C8	205 147 252 4	20000	8	5/16	0.35	0.5	0.6	5.3	0.62	1.36	9.5	20	1/4	6	1/4	
A	DR350-P5500-C8	205 147 250 4	5500	8	5/16	0.35	0.5	2.3	20.4	0.62	1.36	9.5	20	1/4	6	1/4	
A	DR350-P4500-C8	205 147 382 4	4500	8	5/16	0.35	0.5	2.7	23.9	0.62	1.36	9.5	20	1/4	6	1/4	
A	DR350-P3000-C8	205 147 248 4	3000	8	5/16	0.35	0.5	4.0	35.4	0.62	1.36	9.5	20	1/4	6	1/4	
A	DR350-P2000-C8	205 147 246 4	2000	8	5/16	0.35	0.5	5.4	47.8	0.62	1.36	9.5	20	1/4	6	1/4	
B	DR350-P1000-C10	205 147 244 4	1000	10	3/8	0.35	0.5	12.7	112.4	0.79	1.74	9.5	20	1/4	6	1/4	
B	DR350-P550-C10	205 147 242 4	550	10	3/8	0.35	0.5	18.6	164.6	0.79	1.74	9.5	20	1/4	6	1/4	
БЕЗ ПАТРОНА																	
C	DR350-P20000*	205 147 359 4	20000			0.35	0.5	0.6	5.3	0.49	1.1	9.5	20	1/4	6	1/4	
C	DR350-P5500*	205 147 358 4	5500			0.35	0.5	2.3	20.4	0.49	1.1	9.5	20	1/4	6	1/4	
C	DR350-P4500*	205 147 384 4	4500			0.35	0.5	2.7	23.9	0.49	1.1	9.5	20	1/4	6	1/4	
C	DR350-P3000*	205 147 357 4	3000			0.35	0.5	4.0	35.4	0.49	1.1	9.5	20	1/4	6	1/4	
C	DR350-P2000*	205 147 356 4	2000			0.35	0.5	5.4	47.8	0.49	1.1	9.5	20	1/4	6	1/4	
D	DR350-P1000*	205 147 355 4	1000			0.35	0.5	12.7	112.4	0.57	1.3	9.5	20	1/4	6	1/4	
D	DR350-P550*	205 147 354 4	550			0.35	0.5	18.6	164.6	0.57	1.3	9.5	20	1/4	6	1/4	

* Резьба шпинделя под патрон: 3/8" x 24 UNF

Дрели с pistolетной рукояткой

500 Вт – от 400 до 18500 об/мин

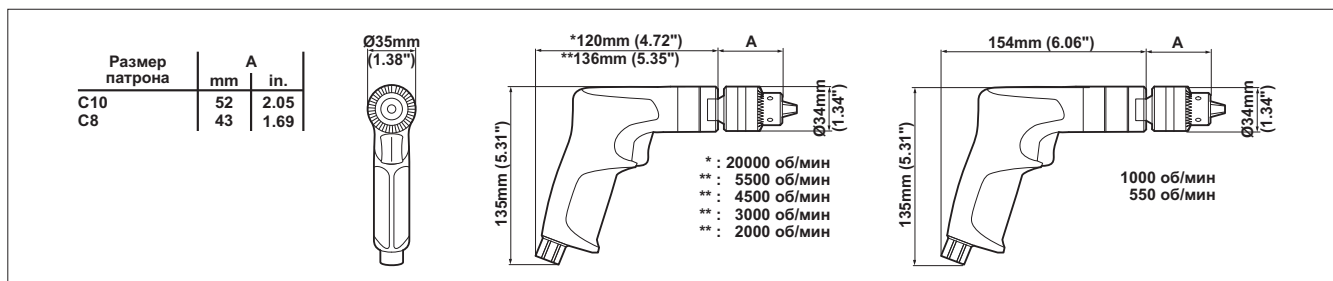

Аксессуары расположены на страницах 186 – 189 



РИС.	МОДЕЛЬ	Артикул	СКОРОСТЬ ХОЛ. ХОДА		РАЗМЕР ПАТРОНА		МОЩНОСТЬ ДВИГАТЕЛЯ		КРУТЯЩИЙ МОМЕНТ		ВЕС		РАСХОД ВОЗДУХА		РЕЗЬБА BSP НА ВПУСКЕ	ВНУТР. Ø ШЛАНГА	
			об/мин	мм	дюймы	кВт	л.с.	Нм	дюйм фунт	кг	фунты	л/с	кфм	дюймы	мм	дюймы	
ПАТРОН С КЛЮЧОМ																	
A	DR500-P18500-C8	205 147 676 4	18500	8	5/16	0.5	0.68	1.0	8.85	0.67	1.5	14	30	1/4	10	3/8	
A	DR500-P5800-C8	205 147 673 4	5800	8	5/16	0.5	0.68	3.1	27.44	0.67	1.5	14	30	1/4	10	3/8	
A	DR500-P4300-C8	205 147 670 4	4300	8	5/16	0.5	0.68	4.2	37.17	0.67	1.5	14	30	1/4	10	3/8	
A	DR500-P2700-C8	205 147 667 4	2700	8	5/16	0.5	0.68	6.9	61.07	0.67	1.5	14	30	1/4	10	3/8	
B	DR500-P1800-C10	205 147 664 4	1800	10	3/8	0.5	0.68	9.9	87.62	0.84	1.8	14	30	1/4	10	3/8	
B	DR500-P1400-C10	205 147 661 4	1400	10	3/8	0.5	0.68	13.4	118.59	0.84	1.8	14	30	1/4	10	3/8	
B	DR500-P1000-C10	205 147 658 4	1000	10	3/8	0.5	0.68	18.0	159.3	0.84	1.8	14	30	1/4	10	3/8	
B	DR500-P600-C13	205 147 655 4	600	13	1/2	0.5	0.68	28.7	254	0.96	2.1	14	30	1/4	10	3/8	
B	DR500-P400-C13	205 147 652 4	400	13	1/2	0.5	0.68	46.0	407.1	0.96	2.1	14	30	1/4	10	3/8	
БЕЗ ПАТРОНА																	
C	DR500-P18500*	205 147 678 4	18500			0.5	0.68	1.0	8.85	0.56	1.2	14	30	1/4	10	3/8	
C	DR500-P5800*	205 147 675 4	5800			0.5	0.68	3.1	27.44	0.56	1.2	14	30	1/4	10	3/8	
C	DR500-P4300*	205 147 672 4	4300			0.5	0.68	4.2	37.17	0.56	1.2	14	30	1/4	10	3/8	
C	DR500-P2700*	205 147 669 4	2700			0.5	0.68	6.9	61.07	0.56	1.2	14	30	1/4	10	3/8	
D	DR500-P1800*	205 147 666 4	1800			0.5	0.68	9.9	87.62	0.64	1.4	14	30	1/4	10	3/8	
D	DR500-P1400*	205 147 663 4	1400			0.5	0.68	13.4	118.59	0.64	1.4	14	30	1/4	10	3/8	
D	DR500-P1000*	205 147 660 4	1000			0.5	0.68	18.0	159.3	0.64	1.4	14	30	1/4	10	3/8	
D	DR500-P600*	205 147 657 4	600			0.5	0.68	28.7	254	0.64	1.4	14	30	1/4	10	3/8	
D	DR500-P400*	205 147 654 4	400			0.5	0.68	46.0	407.1	0.64	1.4	14	30	1/4	10	3/8	

* Резьба шпинделя под патрон: 3/8" x 24 UNF

Дрели с pistolетной рукояткой

Дрели высокой мощности

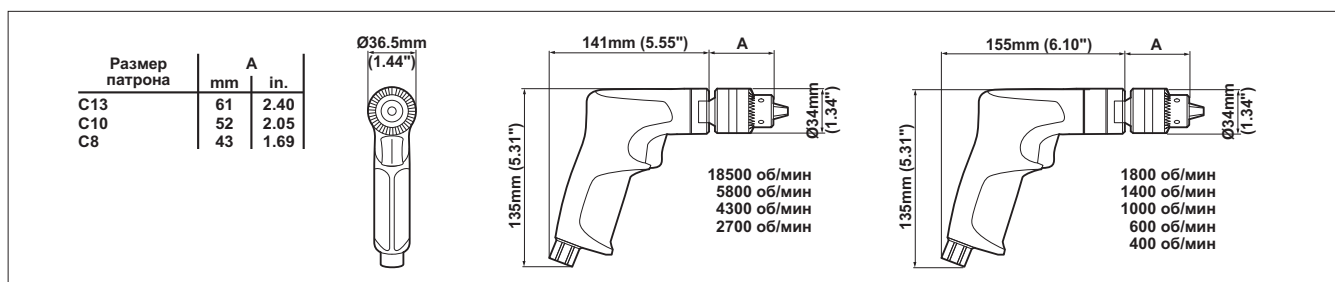
750 Вт – от 400 до 20000 об/мин



Аксессуары расположены на страницах 186 – 189



Размер патрона	mm	in.	A
C13	61	2.40	
C10	52	2.05	
C8	43	1.69	

47mm (1.85")	152 mm (5.98")	A	152 mm (5.98")	20 mm (0.79")	184 mm (7.24")	A	184 mm (7.24")	20 mm (0.79")
146mm (5.75")			ø41.3mm (1.63")		ø41.3mm (1.63")		ø41.3mm (1.63")	
			DR750-P20000.....JT1		DR750-P13000.....JT1		DR750-P750.....JT1	
			DR750-P6000.....JT1		DR750-P400.....JT1			
			DR750-P4100.....JT1					
			DR750-P3300.....JT1					
			DR750-P2700.....JT1					

РИС.	МОДЕЛЬ	Артикул	СКОРОСТЬ ХОЛ. ХОДА		РАЗМЕР ПАТРОНА		МОЩНОСТЬ ДВИГАТЕЛЯ		КРУТЯЩИЙ МОМЕНТ		ВЕС		РАСХОД ВОЗДУХА		РЕЗЬБА BSP НА ВПУСКЕ		ВНУТР. Ø ШЛАНГА	
			об/мин		мм	дюймы	кВт	л.с.	Нм	дюйм фунт	кг	фунты	л/с	кфм	дюймы	мм	дюймы	
ПАТРОН С КЛЮЧОМ																		
A	DR750-P20000-C8	205 146 659 4	20000		8	5/16	0.75	1.00	1.6	14.2	1.1	2.4	14	30	1/4	10	3/8	
A	DR750-P6000-C8	1465124	6000		8	5/16	0.75	1.00	5.3	46.9	1.1	2.4	14	30	1/4	10	3/8	
A	DR750-P4100-C8	1465114	4100		8	5/16	0.75	1.00	7.1	62.8	1.1	2.4	14	30	1/4	10	3/8	
A	DR750-P3300-C10	1465104	3300		10	3/8	0.75	1.00	9.6	85.0	1.1	2.4	14	30	1/4	10	3/8	
A	DR750-P2700-C10	1465094	2700		10	3/8	0.75	1.00	11.1	98.2	1.1	2.4	14	30	1/4	10	3/8	
B	DR750-P1300-C10	1465084	1300		10	3/8	0.75	1.00	23.9	211.5	1.6	3.5	14	30	1/4	10	3/8	
B	DR750-P750-C13	1465074	750		13	1/2	0.75	1.00	41.0	362.9	1.6	3.5	14	30	1/4	10	3/8	
B	DR750-P400-C13	205 146 658 4	400		13	1/2	0.75	1.00	55.0	486.8	1.6	3.5	14	30	1/4	10	3/8	
ШПИНДЕЛЬ JACOBS № 1 - БЕЗ ПАТРОНА																		
C	DR750-P20000-JT1	205 146 667 4	20000				0.75	1.00	1.6	14.2	0.9	2.0	14	30	1/4	10	3/8	
C	DR750-P6000-JT1	205 146 666 4	6000				0.75	1.00	5.3	46.9	0.9	2.0	14	30	1/4	10	3/8	
C	DR750-P4100-JT1	205 146 665 4	4100				0.75	1.00	7.1	62.8	0.9	2.0	14	30	1/4	10	3/8	
C	DR750-P3300-JT1	205 146 664 4	3300				0.75	1.00	9.6	85.0	0.9	2.0	14	30	1/4	10	3/8	
C	DR750-P2700-JT1	205 146 663 4	2700				0.75	1.00	11.1	98.2	0.9	2.0	14	30	1/4	10	3/8	
D	DR750-P1300-JT1	205 146 662 4	1300				0.75	1.00	23.9	211.5	1.15	2.5	14	30	1/4	10	3/8	
D	DR750-P750-JT1	205 146 661 4	750				0.75	1.00	41.0	362.9	1.15	2.5	14	30	1/4	10	3/8	
D	DR750-P400-JT1	205 146 660 4	400				0.75	1.00	55.0	486.8	1.15	2.5	14	30	1/4	10	3/8	
БЕЗ ПАТРОНА																		
E	DR750-P20000*	205 147 458 4	20000				0.75	1.00	1.6	14.2	0.9	2.0	14	30	1/4	10	3/8	
E	DR750-P6000*	205 147 417 4	6000				0.75	1.00	5.3	46.9	0.9	2.0	14	30	1/4	10	3/8	
E	DR750-P4100*	205 147 456 4	4100				0.75	1.00	7.1	62.8	0.9	2.0	14	30	1/4	10	3/8	
E	DR750-P3300*	205 147 455 4	3300				0.75	1.00	9.6	85.0	0.9	2.0	14	30	1/4	10	3/8	
E	DR750-P2700*	205 147 416 4	2700				0.75	1.00	11.1	98.2	0.9	2.0	14	30	1/4	10	3/8	
F	DR750-P1300*	205 147 415 4	1300				0.75	1.00	23.9	211.5	1.15	2.5	14	30	1/4	10	3/8	
F	DR750-P750**	205 147 452 4	750				0.75	1.00	41.0	362.9	1.15	2.5	14	30	1/4	10	3/8	
F	DR750-P400**	205 147 451 4	400				0.75	1.00	55.0	486.8	1.15	2.5	14	30	1/4	10	3/8	

* Резьба шпинделя под патрон 3/8" x 24 UNF

** Резьба шпинделя под патрон: 1/2" x 20 UNF

Дрели в прямом корпусе

300 Вт – от 550 до 20000 об/мин



A



B



C



D



E



F

Аксессуары расположены на страницах 186 – 189



Модель	L		L1		Ø	
	mm	in.	mm	in.	mm	in.
DR300-T20000-C8	197	7.76	145	5.71	30	1.18
DR300-T5500-C8	214	8.43	159	6.26	30	1.18
DR300-T4500-C8	214	8.43	159	6.26	30	1.18
DR300-T3000-C8	214	8.43	159	6.26	30	1.18
DR300-T2000-C8	214	8.43	159	6.26	30	1.18
DR300-T1000-C10	231	9.09	176	6.93	36	1.42
DR300-T550-C10	231	9.09	176	6.93	36	1.42



РИС.	МОДЕЛЬ	Артикул	СКОРОСТЬ ХОЛ. ХОДА		РАЗМЕР ПАТРОНА		МОЩНОСТЬ ДВИГАТЕЛЯ		КРУТЯЩИЙ МОМЕНТ		ВЕС		РАСХОД ВОЗДУХА		РЕЗЬБА BSP НА ВПУСКЕ	ВНУТР. Ø ШЛАНГА	
			об/мин	мм	дюймы	кВт	л.с.	Нм	дюйм фунт	кг	фунты	л/с	кфм	дюймы	мм	дюймы	

ПАТРОН С КЛЮЧОМ

A	DR300-T20000-C8	205 147 496 4	20000	8	5/16	0.3	0.4	0.6	5.3	0.47	1.03	9.5	20	1/4	6	1/4
B	DR300-T5500-C8	205 147 493 4	5500	8	5/16	0.3	0.4	2.3	20.4	0.6	1.32	9.5	20	1/4	6	1/4
B	DR300-T4500-C8	205 147 490 4	4500	8	5/16	0.3	0.4	2.7	23.9	0.6	1.32	9.5	20	1/4	6	1/4
B	DR300-T3000-C8	205 147 487 4	3000	8	5/16	0.3	0.4	4.0	35.4	0.6	1.32	9.5	20	1/4	6	1/4
B	DR300-T2000-C8	205 147 484 4	2000	8	5/16	0.3	0.4	5.4	47.8	0.6	1.32	9.5	20	1/4	6	1/4
C	DR300-T1000-C10	205 147 481 4	1000	10	3/8	0.3	0.4	12.7	112.4	0.75	1.65	9.5	20	1/4	6	1/4
C	DR300-T550-C10	205 147 478 4	550	10	3/8	0.3	0.4	18.6	164.6	0.75	1.65	9.5	20	1/4	6	1/4

БЕЗ ПАТРОНА

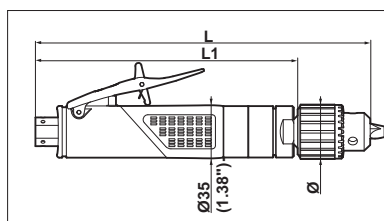
F	DR300-T20000*	205 147 495 4	20000			0.3	0.4	0.6	5.3	0.34	0.75	9.5	20	1/4	6	1/4
D	DR300-T5500*	205 147 492 4	5500			0.3	0.4	2.3	20.4	0.47	1.04	9.5	20	1/4	6	1/4
D	DR300-T4500*	205 147 489 4	4500			0.3	0.4	2.7	23.9	0.47	1.04	9.5	20	1/4	6	1/4
D	DR300-T3000*	205 147 486 4	3000			0.3	0.4	4.0	35.4	0.47	1.04	9.5	20	1/4	6	1/4
D	DR300-T2000*	205 147 483 4	2000			0.3	0.4	5.4	47.8	0.47	1.04	9.5	20	1/4	6	1/4
E	DR300-T1000*	205 147 480 4	1000			0.3	0.4	12.7	112.4	0.52	1.15	9.5	20	1/4	6	1/4
E	DR300-T550*	205 147 477 4	550			0.3	0.4	18.6	164.6	0.52	1.15	9.5	20	1/4	6	1/4

* Резьба шпинделя под патрон: 3/8" x 24 UNF

Подбор угловых дрелей



Правильный подбор характеристик дрели:

- 1 Выбрать материал 2 Выбрать диаметр отверстия 3 Определить скорость

ПОДБОР УГЛОВЫХ ДРЕЛЕЙ

ТИП ИНСТРУМЕНТА	СКОРОСТЬ ХОД. ХОДА	ТИТАН	НЕРЖАВ. СТАЛЬ	ТВЕРДЫЙ ЧУГУН, СТАЛЬ СРЕДНЕЙ ТВЕРДОСТИ	МЯГКИЙ ЧУГУН, МЯГКАЯ СТАЛЬ 1	ТВЕРДЫЙ ПЛАСТИК	АЛЮМИНИЙ, ЛАТУНЬ, МЕДЬ, БРОНЗА	КОМПОЗИТНЫЕ МАТЕРИАЛЫ	ДЕРЕВО, МЯГКИЙ ПЛАСТИК, ДСП
	об/мин		9-15 м/мин	10-20 м/мин	20-35 м/мин	30-40 м/мин	50-80 м/мин	50-100 м/мин	80-120 м/мин
					Сверло Ø мм				

КОМПАКТНАЯ ГОЛОВКА

DR300-T5/S5 (30°, 45°, 90° и 360°)	5500	-	-	-	-	3.0 (1/8")	5.0 (3/16")	5.0 (3/16")	5.0 (3/16")
	4500	-	-	-	-	3.0 (1/8")	5.0 (3/16")	5.0 (3/16")	5.0 (3/16")
DR300-QR (30°, 45°, 90° и 360°)	3000 3	-	-	-	3.0 (1/8") 2	5.0 (3/16")	5.0 (3/16")	5.0 (3/16")	-
	2000	-	3.0 (1/8")	4.0 (5/32")	5.0 (3/16")	-	-	-	-
	1000	-	4.0 (5/32")	5.0 (3/16")	-	-	-	-	-

СТАНДАРТНАЯ ГОЛОВКА

DR300-T6/S6 (90° и 360°)	5500	-	-	-	-	3.0 (1/8")	6.0 (1/4")	5.0 (3/16")	6.5 (1/4")
	4500	-	-	-	-	3.0 (1/8")	6.0 (1/4")	5.0 (3/16")	6.5 (1/4")
	3000	-	-	-	3.0 (1/8")	5.0 (3/16")	6.5 (1/4")	6.5 (1/4")	-
DR300-QR (90° и 360°)	2000	-	3.0 (1/8")	4.0 (5/32")	6.5 (1/4")	6.5 (1/4")	-	6.5 (1/4")	-
	1000	-	4.0 (5/32")	6.0 (1/4")	6.5 (1/4")	-	-	-	-
	550	6.0 (1/4")	6.5 (1/4")	6.5 (1/4")	-	-	-	-	-

ГОЛОВКА ДЛЯ ТЯЖЕЛЫХ УСЛОВИЙ РАБОТЫ

D3141 (90°)	2100	-	3.0 (1/8")	3.0 (1/8")	6.0 (1/4")	8.0 (5/16")	8.0 (5/16")	8.0 (5/16")	8.0 (5/16")
D3143 (90°)	770	-	7.0 (9/32")	8.0 (5/16")	8.0 (5/16")	-	-	-	-
	2100	-	3.0 (1/8")	3.0 (1/8")	6.0 (1/4")	6.5 (1/4")	6.5 (1/4")	6.5 (1/4")	6.5 (1/4")
	770	-	6.5 (1/4")	6.5 (1/4")	6.5 (1/4")	-	-	-	-

Угловые дрели

с компактной угловой головкой 90°

300 Вт – от 1000 до 5500 об/мин



A



B



C



D

Аксессуары расположены на странице 187



РИС.	МОДЕЛЬ	Артикул	СКОРОСТЬ ХОЛ. ХОДА		МОЩНОСТЬ ДВИГАТЕЛЯ		ВЕС		РАСХОД ВОЗДУХА		РЕЗЬБА BSP НА ВПУСКЕ	ВНУТР. Ø ШЛАНГА	
			об/мин	л.с.	кВт	л.с.	кг	фунты	л/с	кфм	дюймы	мм	дюймы
A	DR300-T5500-T5-90	205 147 551 4	5500	0.3	0.4	0.62	1.36	9.5	20	1/4	6	1/4	
A	DR300-T4500-T5-90	205 147 549 4	4500	0.3	0.4	0.62	1.36	9.5	20	1/4	6	1/4	
A	DR300-T3000-T5-90	205 147 547 4	3000	0.3	0.4	0.62	1.36	9.5	20	1/4	6	1/4	
A	DR300-T2000-T5-90	205 147 545 4	2000	0.3	0.4	0.62	1.36	9.5	20	1/4	6	1/4	
B	DR300-T1000-T5-90	205 147 543 4	1000	0.3	0.4	0.70	1.54	9.5	20	1/4	6	1/4	

ШПИНДЕЛЬ 1/4" x 28 - Максимальный диаметр сверления: 5 мм

C	DR300-T5500-S5-90	205 147 552 4	5500	0.3	0.4	0.62	1.36	9.5	20	1/4	6	1/4
C	DR300-T4500-S5-90	205 147 550 4	4500	0.3	0.4	0.62	1.36	9.5	20	1/4	6	1/4
C	DR300-T3000-S5-90	205 147 548 4	3000	0.3	0.4	0.62	1.36	9.5	20	1/4	6	1/4
C	DR300-T2000-S5-90	205 147 546 4	2000	0.3	0.4	0.62	1.36	9.5	20	1/4	6	1/4
D	DR300-T1000-S5-90	205 147 544 4	1000	0.3	0.4	0.70	1.54	9.5	20	1/4	6	1/4

Угловые дрели

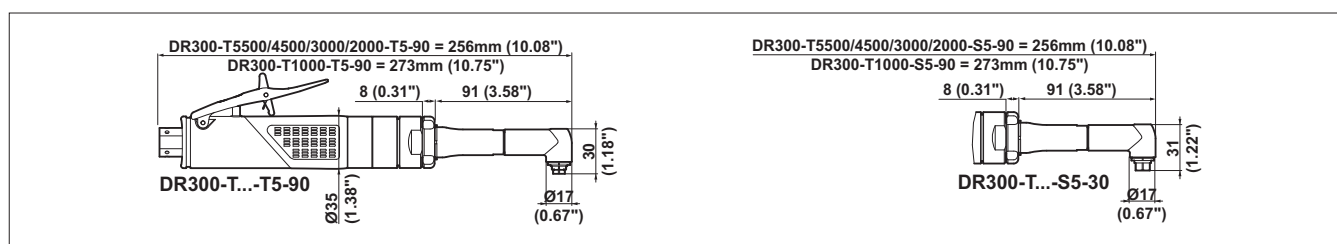
Со стандартной угловой головкой 90°

300 Вт – от 550 до 5500 об/мин



Аксессуары расположены на странице 187



РИС.	МОДЕЛЬ	АРТИКУЛ	СКОРОСТЬ ХОЛ. ХОДА		МОЩНОСТЬ ДВИГАТЕЛЯ		ВЕС		РАСХОД ВОЗДУХА		РЕЗЬБА ВСП НА ВПУСКЕ	ВНУТР. Ø ШЛАНГА	
			об/мин	л/с	кВт	л.с.	кг	фунты	л/с	кфм	дюймы	мм	дюймы

ЦАНГОВЫЙ ПАТРОН – Максимальный диаметр сверления: 6.4 мм

A	DR300-T5500-T6-90	205 147 598 4	5500	0.3	0.4	0.68	1.50	9.5	20	1/4	6	1/4
A	DR300-T4500-T6-90	205 147 595 4	4500	0.3	0.4	0.68	1.50	9.5	20	1/4	6	1/4
A	DR300-T3000-T6-90	205 147 592 4	3000	0.3	0.4	0.68	1.50	9.5	20	1/4	6	1/4
A	DR300-T2000-T6-90	205 147 589 4	2000	0.3	0.4	0.68	1.50	9.5	20	1/4	6	1/4
B	DR300-T1000-T6-90	205 147 586 4	1000	0.3	0.4	0.76	1.67	9.5	20	1/4	6	1/4
B	DR300-T550-T6-90	205 147 583 4	550	0.3	0.4	0.76	1.67	9.5	20	1/4	6	1/4

ШПИНДЕЛЬ 1/4" x 28 - Максимальный диаметр сверления: 6.4 мм

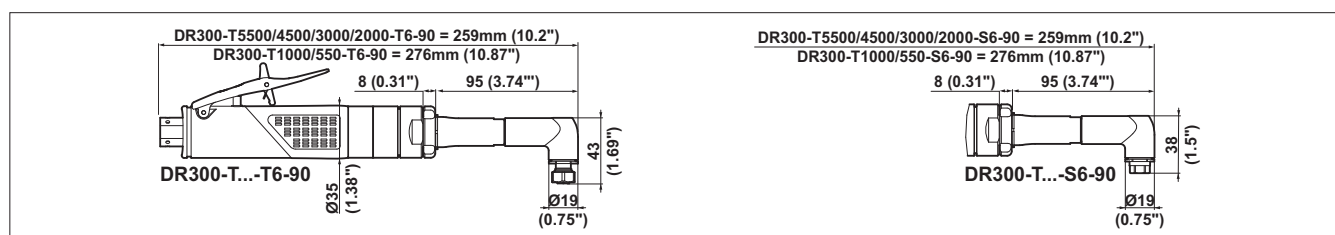
C	DR300-T5500-S6-90	205 147 599 4	5500	0.3	0.4	0.68	1.50	9.5	20	1/4	6	1/4
C	DR300-T4500-S6-90	205 147 596 4	4500	0.3	0.4	0.68	1.50	9.5	20	1/4	6	1/4
C	DR300-T3000-S6-90	205 147 593 4	3000	0.3	0.4	0.68	1.50	9.5	20	1/4	6	1/4
C	DR300-T2000-S6-90	205 147 590 4	2000	0.3	0.4	0.68	1.50	9.5	20	1/4	6	1/4
D	DR300-T1000-S6-90	205 147 587 4	1000	0.3	0.4	0.76	1.67	9.5	20	1/4	6	1/4
D	DR300-T550-S6-90	205 147 584 4	550	0.3	0.4	0.76	1.67	9.5	20	1/4	6	1/4

Угловые дрели

С угловой головкой 90°, для тяжелых условий работы
280 Вт – 770 и 2100 об/мин

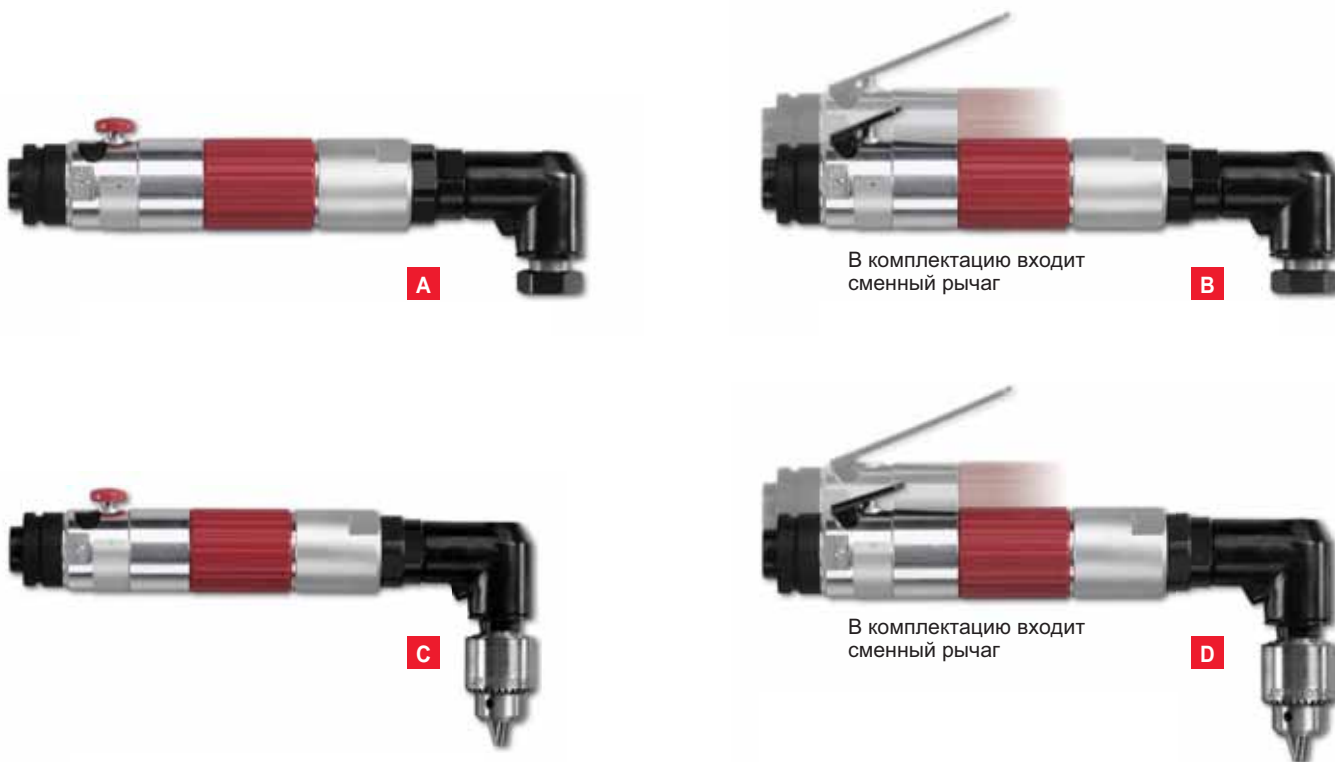

Аксессуары расположены на странице 187



РИС.	МОДЕЛЬ	Артикул	СКОРОСТЬ ХОЛ. ХОДА		МОЩНОСТЬ ДВИГАТЕЛЯ		ВЕС		РАСХОД ВОЗДУХА		РЕЗЬБА BSP НА ВПУСКЕ	ВНУТР. Ø ШЛАНГА	
			об/мин		кВт	л.с.	кг	фунты	л/с	кфм		дюймы	мм

ЦАНГОВЫЙ ПАТРОН - Максимальный диаметр сверления: 8 мм

Пуск кнопкой

A	D3141-S-2100	1383084	2100	0.28	0.38	0.86	1.9	9.4	19.9	1/4	6	1/4
A	D3141-S-770	1383244	770	0.28	0.38	1.00	2.2	9.4	19.9	1/4	6	1/4

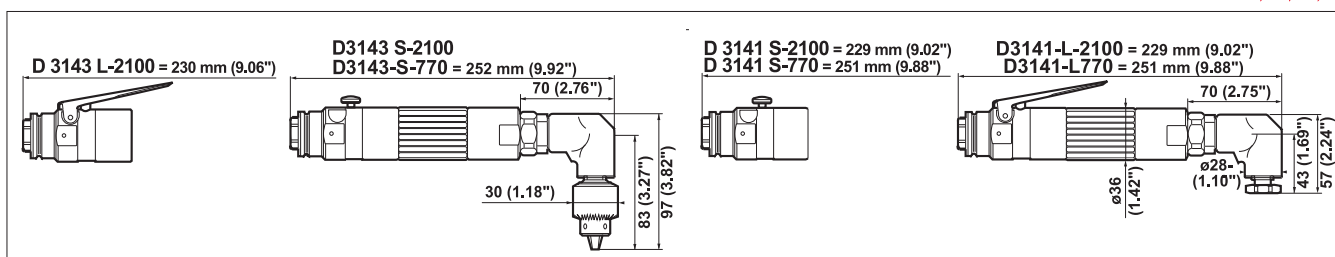
Пуск рычагом

B	D3141-L-2100	1383164	2100	0.28	0.38	0.86	1.9	9.4	19.9	1/4	6	1/4
B	D3141-L-770	1383324	770	0.28	0.38	1.00	2.2	9.4	19.9	1/4	6	1/4

ПАТРОН С КЛЮЧОМ - Максимальный диаметр сверления: 8 мм

Пуск кнопкой

C	D3143-S-2100	1383404	2100	0.28	0.38	0.96	2.1	9.4	19.9	1/4	6	1/4
C	D3143-S-770	1383664	770	0.28	0.38	1.00	2.2	9.4	19.9	1/4	6	1/4

Пуск рычагом

D	D3143-L-2100	1383584	2100	0.28	0.38	0.96	2.1	9.4	19.9	1/4	6	1/4
---	--------------	---------	------	------	------	------	-----	-----	------	-----	---	-----

Угловые дрели

С компактными угловыми головками 30° и 45°

300 Вт - от 550 до 5500 об/мин



Аксессуары расположены на странице 187



РИС.	МОДЕЛЬ	Артикул	СКОРОСТЬ ХОЛОСТОГО ХОДА		МОЩНОСТЬ ДВИГАТЕЛЯ		ВЕС		РАСХОД ВОЗДУХА		РЕЗЬБА BSP НА ВПУСКЕ	ВНУТР. Ø ШЛАНГА	
			об/мин	л/с	кВт	л.с.	кг	фунты	л/с	кфм	дюймы	мм	дюймы

ЦАНГОВЫЙ ПАТРОН - Максимальный диаметр сверления: 5 мм

A	DR300-T5500-T5-30	205 147 539 4	5500	0.3	0.4	0.62	1.36	9.5	20	1/4	6	1/4
A	DR300-T4500-T5-30	205 147 537 4	4500	0.3	0.4	0.62	1.36	9.5	20	1/4	6	1/4
A	DR300-T3000-T5-30	205 147 535 4	3000	0.3	0.4	0.62	1.36	9.5	20	1/4	6	1/4
A	DR300-T2000-T5-30	205 147 533 4	2000	0.3	0.4	0.62	1.36	9.5	20	1/4	6	1/4
B	DR300-T1000-T5-30	205 147 531 4	1000	0.3	0.4	0.70	1.54	9.5	20	1/4	6	1/4

ШПИНДЕЛЬ 1/4" x 28 - Максимальный диаметр сверления: 5 мм

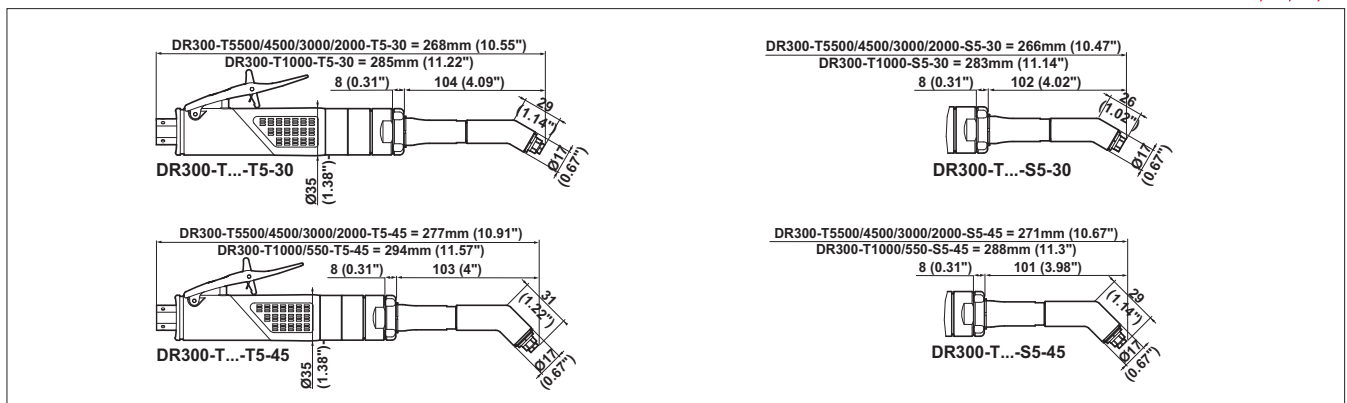
A	DR300-T5500-S5-30	205 147 540 4	5500	0.3	0.4	0.62	1.36	9.5	20	1/4	6	1/4
A	DR300-T4500-S5-30	205 147 538 4	4500	0.3	0.4	0.62	1.36	9.5	20	1/4	6	1/4
A	DR300-T3000-S5-30	205 147 536 4	3000	0.3	0.4	0.62	1.36	9.5	20	1/4	6	1/4
A	DR300-T2000-S5-30	205 147 534 4	2000	0.3	0.4	0.62	1.36	9.5	20	1/4	6	1/4
B	DR300-T1000-S5-30	205 147 532 4	1000	0.3	0.4	0.70	1.54	9.5	20	1/4	6	1/4

ЦАНГОВЫЙ ПАТРОН - Максимальный диаметр сверления: 5 мм

C	DR300-T5500-T5-45	205 147 580 4	5500	0.3	0.4	0.68	1.36	9.5	20	1/4	6	1/4
C	DR300-T4500-T5-45	205 147 577 4	4500	0.3	0.4	0.68	1.36	9.5	20	1/4	6	1/4
C	DR300-T3000-T5-45	205 147 574 4	3000	0.3	0.4	0.68	1.49	9.5	20	1/4	6	1/4
C	DR300-T2000-T5-45	205 147 571 4	2000	0.3	0.4	0.68	1.49	9.5	20	1/4	6	1/4
D	DR300-T1000-T5-45	205 147 568 4	1000	0.3	0.4	0.76	1.67	9.5	20	1/4	6	1/4
D	DR300-T550-T5-45	205 147 565 4	550	0.3	0.4	0.76	1.67	9.5	20	1/4	6	1/4

ШПИНДЕЛЬ 1/4" x 28 - Максимальный диаметр сверления: 5 мм

C	DR300-T5500-S5-45	205 147 581 4	5500	0.3	0.4	0.68	1.36	9.5	20	1/4	6	1/4
C	DR300-T4500-S5-45	205 147 578 4	4500	0.3	0.4	0.68	1.36	9.5	20	1/4	6	1/4
C	DR300-T3000-S5-45	205 147 575 4	3000	0.3	0.4	0.68	1.49	9.5	20	1/4	6	1/4
C	DR300-T2000-S5-45	205 147 572 4	2000	0.3	0.4	0.68	1.49	9.5	20	1/4	6	1/4
D	DR300-T1000-S5-45	205 147 569 4	1000	0.3	0.4	0.76	1.67	9.5	20	1/4	6	1/4
D	DR300-T550-S5-45	205 147 566 4	550	0.3	0.4	0.76	1.67	9.5	20	1/4	6	1/4

Угловые дрели

С компактной и стандартной угловыми головками 360°

300 Вт - от 550 до 5500 об/мин



Аксессуары расположены на странице 187



РИС.	МОДЕЛЬ	Артикул	СКОРОСТЬ ХОЛОСТОГО ХОДА		МОЩНОСТЬ ДВИГАТЕЛЯ		ВЕС		РАСХОД ВОЗДУХА		РЕЗЬБА НА ВПУСКЕ	ШЛАНГА	
			об/мин	л/с	кВт	л.с.	кг	фунты	л/с	кфм		дюймы	мм

ЦАНГОВЫЙ ПАТРОН - Максимальный диаметр сверления: 5 мм

A	DR300-T5500-T5-360	205 147 563 4	5500	0.3	0.4	0.70	1.54	9.5	20	1/4	6	1/4
A	DR300-T4500-T5-360	205 147 561 4	4500	0.3	0.4	0.70	1.54	9.5	20	1/4	6	1/4
A	DR300-T3000-T5-360	205 147 559 4	3000	0.3	0.4	0.70	1.54	9.5	20	1/4	6	1/4
A	DR300-T2000-T5-360	205 147 557 4	2000	0.3	0.4	0.70	1.54	9.5	20	1/4	6	1/4
B	DR300-T1000-T5-360	205 147 555 4	1000	0.3	0.4	0.78	1.72	9.5	20	1/4	6	1/4

ШПИНДЕЛЬ 1/4" x 28 - Максимальный диаметр сверления: 5 мм

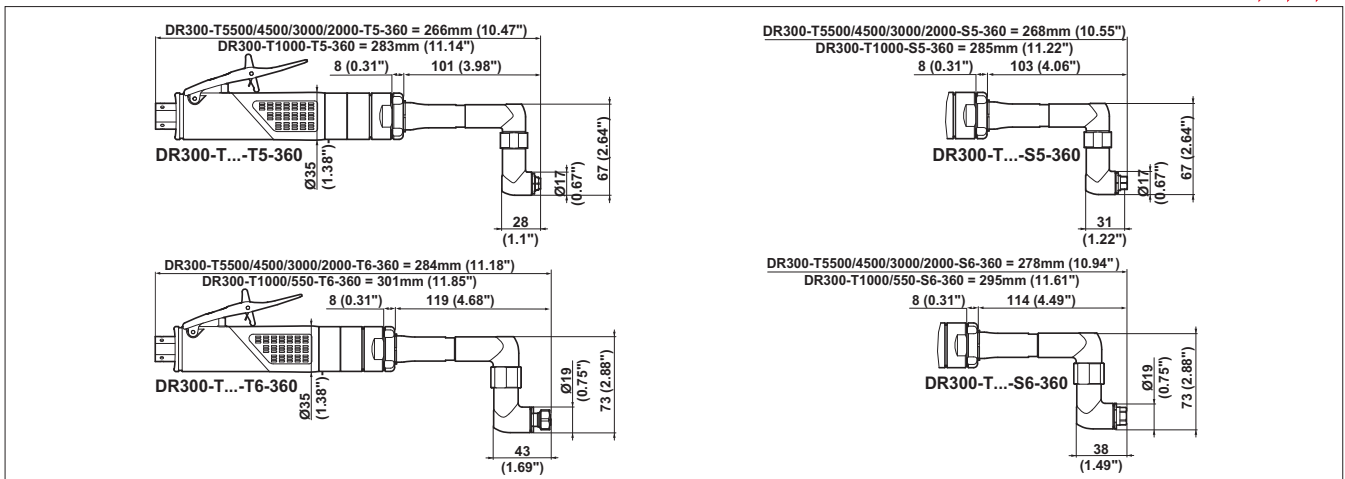
A	DR300-T5500-S5-360	205 147 564 4	5500	0.3	0.4	0.70	1.54	9.5	20	1/4	6	1/4
A	DR300-T4500-S5-360	205 147 562 4	4500	0.3	0.4	0.70	1.54	9.5	20	1/4	6	1/4
A	DR300-T3000-S5-360	205 147 560 4	3000	0.3	0.4	0.70	1.54	9.5	20	1/4	6	1/4
A	DR300-T2000-S5-360	205 147 558 4	2000	0.3	0.4	0.70	1.54	9.5	20	1/4	6	1/4
B	DR300-T1000-S5-360	205 147 556 4	1000	0.3	0.4	0.78	1.72	9.5	20	1/4	6	1/4

ЦАНГОВЫЙ ПАТРОН - Максимальный диаметр сверления: 6,4 мм

C	DR300-T5500-T6-360	205 147 616 4	5500	0.3	0.4	0.77	1.69	9.5	20	1/4	6	1/4
C	DR300-T4500-T6-360	205 147 613 4	4500	0.3	0.4	0.77	1.69	9.5	20	1/4	6	1/4
C	DR300-T3000-T6-360	205 147 610 4	3000	0.3	0.4	0.77	1.69	9.5	20	1/4	6	1/4
C	DR300-T2000-T6-360	205 147 607 4	2000	0.3	0.4	0.77	1.69	9.5	20	1/4	6	1/4
D	DR300-T1000-T6-360	205 147 604 4	1000	0.3	0.4	0.85	1.87	9.5	20	1/4	6	1/4
D	DR300-T550-T6-360	205 147 601 4	550	0.3	0.4	0.85	1.87	9.5	20	1/4	6	1/4

ШПИНДЕЛЬ 1/4" x 28 - Максимальный диаметр сверления: 6,4 мм

C	DR300-T5500-S6-360	205 147 617 4	5500	0.3	0.4	0.77	1.69	9.5	20	1/4	6	1/4
C	DR300-T4500-S6-360	205 147 614 4	4500	0.3	0.4	0.77	1.69	9.5	20	1/4	6	1/4
C	DR300-T3000-S6-360	205 147 611 4	3000	0.3	0.4	0.77	1.69	9.5	20	1/4	6	1/4
C	DR300-T2000-S6-360	205 147 608 4	2000	0.3	0.4	0.77	1.69	9.5	20	1/4	6	1/4
D	DR300-T1000-S6-360	205 147 605 4	1000	0.3	0.4	0.85	1.87	9.5	20	1/4	6	1/4
D	DR300-T550-S6-360	205 147 602 4	550	0.3	0.4	0.85	1.87	9.5	20	1/4	6	1/4

Аксессуары

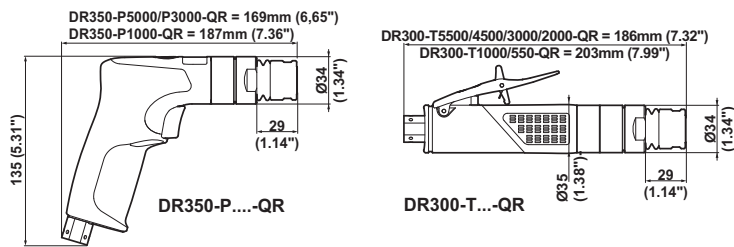

DR350-P...-QR / DR300-T...-QR

АКСЕССУАРЫ В КОМПЛЕКТЕ

ИЗДЕЛИЕ	УГЛОВАЯ ГОЛОВКА			ДРЕЛИ DR300
	205 050 331 3	205 050 338 3	205 050 353 3	
• Цанга \varnothing 4.8 мм	2552	19182	615 526 088 0	
• Цанга \varnothing 6.4 мм				
• Цанга \varnothing 8 мм				
1 Рычаг пуска с предохранителем				205 050 288 3
2 Боковая ручка (для DR300-T550/1000/2000/3000)				205 049 446 3
• Выпускной шланг (с обжимным кольцом)				205 050 746 3
• Гаечный ключ 8-9 мм (2 шт.)	268263	82623		
• Гаечный ключ 10 мм				



ДОПОЛНИТЕЛЬНЫЕ АКСЕССУАРЫ

ИЗДЕЛИЕ	Артикул
3 Короткий рычаг пуска	205 050 299 3
4 Кнопка пуска (с заглушкой отверстий под рычажный пуск)	205 050 045 3
2 Боковая ручка	205 049 446 3
5 Патрон С6 - 3/8" UNF от 0.5 до 6.5 (с ключом)	205 055 272 3
5 Патрон С8 - 3/8" UNF от 0.5 до 8 (с ключом)	205 053 013 3
• Комплект для удаления пыли для дрели с угловой головкой 90° - DR300	See page 182

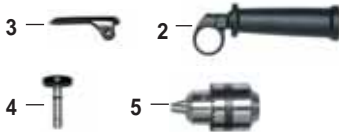

Цанга для угловых головок: D, E, F и G



ДИАМЕТР ЦАНГИ	Артикул	ДИАМЕТР ЦАНГИ	Артикул	ДИАМЕТР ЦАНГИ	Артикул	ДИАМЕТР ЦАНГИ	Артикул	ДИАМЕТР ЦАНГИ	Артикул
\varnothing 0.8mm	2152	\varnothing 1.8mm	2252	\varnothing 2.8mm	2352	\varnothing 3.8mm	2452	\varnothing 4.8mm	2552
\varnothing 0.9mm	2162	\varnothing 1.9mm	2262	\varnothing 2.9mm	2362	\varnothing 3.9mm	2462	\varnothing 4.9mm	2562
\varnothing 1.0mm	2172	\varnothing 2.0mm	2272	\varnothing 3.0mm	2372	\varnothing 4.0mm	2472	\varnothing 5.0mm	2572
\varnothing 1.1mm	2182	\varnothing 2.1mm	2282	\varnothing 3.1mm	2382	\varnothing 4.1mm	2482		
\varnothing 1.2mm	2192	\varnothing 2.2mm	2292	\varnothing 3.2mm	2392	\varnothing 4.2mm	2492	\varnothing 1/16"	91442
\varnothing 1.3mm	2202	\varnothing 2.3mm	2302	\varnothing 3.3mm	2402	\varnothing 4.3mm	2502	\varnothing 3/32"	91452
\varnothing 1.4mm	2212	\varnothing 2.4mm	2312	\varnothing 3.4mm	2412	\varnothing 4.4mm	2512	\varnothing 1/8"	91462
\varnothing 1.5mm	2222	\varnothing 2.5mm	2322	\varnothing 3.5mm	2422	\varnothing 4.5mm	2522	\varnothing 5/32"	91472
\varnothing 1.6mm	2232	\varnothing 2.6mm	2332	\varnothing 3.6mm	2432	\varnothing 4.6mm	2532	\varnothing 11/64"	108172
\varnothing 1.7mm	2242	\varnothing 2.7mm	2342	\varnothing 3.7mm	2442	\varnothing 4.7mm	2542	\varnothing 3/16"	91482

Цанга для угловых головок: H и J



ДИАМЕТР ЦАНГИ	Артикул	ДИАМЕТР ЦАНГИ	Артикул	ДИАМЕТР ЦАНГИ	Артикул	ДИАМЕТР ЦАНГИ	Артикул	ДИАМЕТР ЦАНГИ	Артикул
\varnothing 1.6mm	18922	\varnothing 2.8mm	18982	\varnothing 3.8mm	19042	\varnothing 4.8mm	19092	\varnothing 5.8mm	19152
\varnothing 1.8mm	18932	\varnothing 3.0mm	18992	\varnothing 4.0mm	19052	\varnothing 5.0mm	19102	\varnothing 6.0mm	19162
\varnothing 2.0mm	18942	\varnothing 3.2mm	19002	\varnothing 4.2mm	19062	\varnothing 5.2mm	19122	\varnothing 6.2mm	19172
\varnothing 2.2mm	18952	\varnothing 3.4mm	19022	\varnothing 4.4mm	19072	\varnothing 5.4mm	19132	\varnothing 6.4mm	19182
\varnothing 2.6mm	18972	\varnothing 3.6mm	19032	\varnothing 4.6mm	19082	\varnothing 5.6mm	19142		

Цанга для угловой головки: арт. 205 050 353 3



ДИАМЕТР ЦАНГИ	Артикул	ДИАМЕТР ЦАНГИ	Артикул	ДИАМЕТР ЦАНГИ	Артикул	ДИАМЕТР ЦАНГИ	Артикул
\varnothing 2.0mm	615 526 066 0	\varnothing 3.5mm	615 526 070 0	\varnothing 5.0mm	615 526 075 0	\varnothing 7.0mm	615 526 083 0
\varnothing 2.5mm	615 526 068 0	\varnothing 4.0mm	615 526 071 0	\varnothing 5.5mm	615 526 077 0	\varnothing 7.5mm	615 526 084 0
\varnothing 3.0mm	615 526 069 0	\varnothing 4.5mm	615 526 073 0	\varnothing 6.0mm	615 526 079 0	\varnothing 8.0mm	615 526 088 0

Модульные дрели

300 и 350 Вт - от 550 до 5500 об/мин

КОМПАКТНАЯ ГОЛОВКА
Цанга Ø 5 мм или резьбовой шпindel 1/4"

СТАНДАРТНАЯ ГОЛОВКА
Цанга Ø 6.4 мм / Ø 8 мм или резьбовой шпindel 1/4"



Быстро-разъемное соединение



12 положений, диапазон 360°



РИС.	МОДЕЛЬ	Артикул	СКОРОСТЬ ХОЛОСТОГО ХОДА		МОЩНОСТЬ ДВИГАТЕЛЯ		ВЕС		ДЛИНА		РАСХОД ВОЗДУХА		РЕЗЬБА BSP НА ВПУСКЕ		ВНУТР. Ø ШЛАНГА	
			об/мин	кВт	лс	кг	фунты	мм	дюймы	л/с	кфм	дюймы	мм	дюймы		
Модульные дрели - пистолетного типа																
A	DR350-P5500-QR	205 147 984 4	5500	0.35	0.5	0.50	1.10	169	6.65	9.5	20	1/4	6	1/4		
A	DR350-P3000-QR	205 147 528 4	3000	0.35	0.5	0.50	1.10	169	6.65	9.5	20	1/4	6	1/4		
A	DR350-P1000-QR	205 147 981 4	1000	0.35	0.5	0.58	1.27	187	7.36	9.5	20	1/4	6	1/4		

Другие значения скорости (550, 2000 и 4500 об/мин) - по запросу

Модульные дрели - прямые

B	DR300-T5500-QR	205 147 527 4	5500	0.3	0.4	0.50	1.10	186	7.32	9.5	20	1/4	6	1/4
B	DR300-T4500-QR	205 147 526 4	4500	0.3	0.4	0.50	1.10	186	7.32	9.5	20	1/4	6	1/4
B	DR300-T3000-QR	205 147 525 4	3000	0.3	0.4	0.50	1.10	186	7.32	9.5	20	1/4	6	1/4
B	DR300-T2000-QR	205 147 524 4	2000	0.3	0.4	0.50	1.10	186	7.32	9.5	20	1/4	6	1/4
C	DR300-T1000-QR	205 147 523 4	1000	0.3	0.4	0.58	1.27	203	7.99	9.5	20	1/4	6	1/4
C	DR300-T550-QR	205 147 522 4	550	0.3	0.4	0.58	1.27	203	7.99	9.5	20	1/4	6	1/4

РИС.	ОБОЗНАЧЕНИЕ	Артикул	ДЛИНА		МАКС. ДИАМЕТР		ВЕС	
			мм	дюймы	мм	дюймы	кг	фунты

Угловые головки

D	Короткая компактная угловая головка 90° с цанговым патроном	205 053 981 3	54.0	2.13	5.0	3/16	0.15	0.33
D	Компактная угловая головка 90° с цанговым патроном	205 050 331 3	72.0	2.83	5.0	3/16	0.17	0.37
D	Компактная угловая головка 90° с шпинделем 1/4" x 28	205 050 332 3	72.0	2.83			0.17	0.37
E	Компактная угловая головка 30° с цанговым патроном	205 050 329 3	82.9	3.26	5.0	3/16	0.17	0.37
E	Компактная угловая головка 30° с шпинделем 1/4" x 28	205 050 330 3	82.9	3.26			0.17	0.37
F	Компактная угловая головка 45° с цанговым патроном	205 050 335 3	81.0	3.19	5.0	3/16	0.17	0.37
F	Компактная угловая головка 45° с шпинделем 1/4" x 28	205 050 336 3	79.0	3.11			0.17	0.37
G	Компактная угловая головка 360° с цанговым патроном	205 050 333 3	81.5	3.21	5.0	3/16	0.25	0.55
G	Компактная угловая головка 360° с шпинделем 1/4" x 28	205 050 334 3	85.2	3.35			0.25	0.55

СТАНДАРТНЫЕ УГЛОВЫЕ ГОЛОВКИ

H	Стандартная угловая головка 90° с цанговым патроном	205 050 338 3	75.7	2.98	6.4	1/4	0.23	0.51
H	Стандартная угловая головка 90° с цанговым патроном	205 050 353 3	75.7	2.98	8.0	5/16	0.23	0.51
H	Стандартная угловая головка 90° с шпинделем 1/4" x 28	205 050 339 3	75.7	2.98			0.24	0.53
H	Стандартная угловая головка 90° - шпindel 5/16" x 24	205 050 340 3	75.7	2.98			0.23	0.51
J	Стандартная угловая головка 360° с цанговым патроном	205 050 341 3	96.8	3.81	6.4	1/4	0.32	0.70
J	Стандартная угловая головка 360° с шпинделем 1/4" x 28	205 050 342 3	94.5	3.72			0.32	0.70
J	Стандартная угловая головка 360° - шпindel 5/16" x 24	205 050 343 3	94.5	3.72			0.32	0.70

ПРЯМЫЕ ГОЛОВКИ

K	Прямая головка под патрон с резьбой 3/8" x 24	205 050 543 3	32.0	1.26			0.25	0.55
---	---	---------------	------	------	--	--	------	------

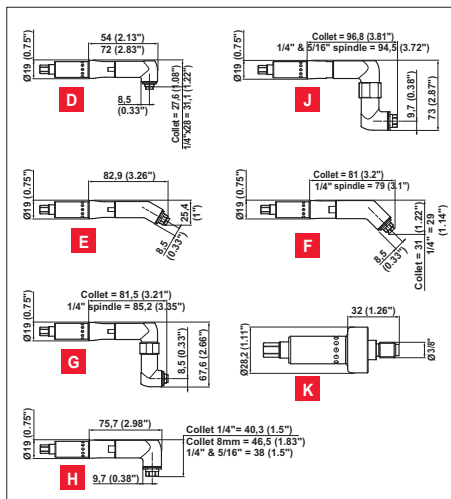

Комплекты для удаления пыли



КОМПЛЕКТЫ ДЛЯ УДАЛЕНИЯ ПЫЛИ для угловых дрелей 90°		КОМПАКТНЫЕ	СТАНДАРТНЫЕ
Все DR300-T...-T5/S5-90	+	205 147 989 4	
Все DR300-T...-T6/S6-90	+		205 147 991 4

КОМПЛЕКТЫ ДЛЯ УДАЛЕНИЯ ПЫЛИ Для мульти-дрелей с угловой головкой 90°		КОМПАКТНЫЕ	СТАНДАРТНЫЕ	
Все DR300-Txxx-QR	Цанговый патрон	+	205 050 331 3	205 050 338 3
	Шпindelь 1/4" x 28	+	205 050 332 3	205 050 339 3
	Шпindelь 5/16" x 24	+		205 050 340 3



КОМПЛЕКТЫ ДЛЯ УДАЛЕНИЯ ПЫЛИ для дрелей с пистолетной рукояткой - кожух 020 мм		DR350	DR500
Все DR350/DR500 и только патроны с ключом типа C6 или C8	+	205 174 985 4	205 147 987 4

КОМПЛЕКТЫ ДЛЯ УДАЛЕНИЯ ПЫЛИ для дрелей с пистолетной рукояткой - кожух 040 мм		DR350	DR500
Все DR350/DR500 и только патроны с ключом типа C6 или C8	+	205 174 986 4	205 147 988 4



ИДЕНТИФИКАЦИЯ ПО ЦВЕТУ

ПОСТАВЛЯЕМЫЕ АКСЕССУАРЫ

ИДЕНТИФИКАЦИЯ ПО ЦВЕТУ	DR300 / DR350	
	СКОРОСТЬ об/мин	Артикул
Черный	20000	205 049 447 3
Оранжевый	5500	205 055 003 3
Фиолетовый	4500	205 055 004 3
Голубой	3000	205 055 005 3
Красный	2000	205 055 006 3
Зелёный	1000	205 055 007 3
Жёлтый	550	205 055 008 3
Серый	-	-

ОПЦИОНАЛЬНЫЕ АКСЕССУАРЫ

ИДЕНТИФИКАЦИЯ ПО ЦВЕТУ	DR500		DR750	
	СКОРОСТЬ об/мин	Артикул	СКОРОСТЬ об/мин	Артикул
Черный	18500	205 050 272 3	20000	473043
Оранжевый	5800	205 055 368 3	6000	205 055 375 3
Фиолетовый	4300	205 055 369 3	4100	205 055 376 3
Голубой	2700	205 055 370 3	3300 2700	205 055 377 3
Красный	1800	205 055 371 3	-	-
Зелёный	1400 1000	205 055 372 3	1300	205 055 378 3
Жёлтый	600	205 055 373 3	750	205 055 379 3
Серый	400	205 055 374 3	400	205 055 380 3

Аксессуары расположены на странице 188 



РИС.	МОДЕЛЬ	Артикул	СКОРОСТЬ	СКОРОСТЬ	РАЗМЕР		МАКС. РЕЖУЩИЙ		ВЕС		РАСХОД		РЕЗЬБА BSP	ВНУТР. Ø	
			ХОЛОСТОГО ХОДА	РЕВЕРСА	ПАТРОНА	КРУТЯЩИЙ МОМЕНТ	РАСХОД	ВОЗДУХА	НА ВПУСКЕ	ШЛАНГА					
			об/мин	об/мин	мм	дюймы	Нм	фунт фут	кг	фунт	л/с	кфм	дюймы	мм	дюймы

СЕРИЯ D

Пуск курком - нажимно-вытяжной реверс

A	D16-P-750	1288084	750	1500	6.5	1/4	6.2	4.57	1.7	3.75	8.5	18	1/4	10	3/8
A	D16-P-450	1287934	450	900	1.00	3/8	11.1	8.18	1.8	3.97	8.5	18	1/4	10	3/8

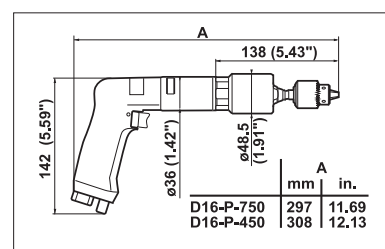

РИС.	МОДЕЛЬ	Артикул	НИЗКАЯ	ВЫСОКАЯ	МАКС. РЕЖУЩИЙ		КРУТЯЩИЙ МОМЕНТ		ВЕС		РАСХОД		РЕЗЬБА BSP	ВНУТР. Ø	
			СКОРОСТЬ	СКОРОСТЬ	НИЗКАЯ	ВЫСОКАЯ	НИЗКАЯ	ВЫСОКАЯ	СКОРОСТЬ	СКОРОСТЬ	ВОЗДУХА	НА ВПУСКЕ	ШЛАНГА		
			об/мин	об/мин	Нм	фунт фут	Нм	фунт фут	кг	фунт	л/с	кфм	дюймы	мм	дюймы

СЕРИЯ H

Рычажный пуск - кнопочный реверс – устанавливается на стенде

B	2H16-L-250/800 - B18	1434184	250	800	90	66.4	29	21.4	3.1	6.8	15.6	33	3/8	10	3/8
B	2H16-L-160/500 - B18	1434264	130	500	140	103.3	47	34.7	3.1	6.8	15.6	33	3/8	10	3/8
B	2H16-L-90/250 - B18	1434344	90	250	240	177.0	90	66.4	3.1	6.8	15.6	33	3/8	10	3/8

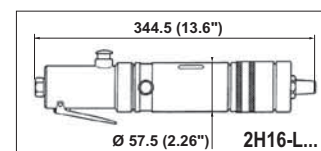
Рассверливание отверстий и срезание клепок



Аксессуары на странице 189 

РИС.	МОДЕЛЬ	Артикул	СКОРОСТЬ	РАЗМЕР	МАКС. ДИАМ.		ВЕС		ДЛИНА		РАСХОД		РЕЗЬБА BSP	ВНУТР. Ø	
			ХОЛОСТОГО ХОДА	ЦАНГИ	РЕЗЦА	КГ	ФУНТЫ	ММ	ДЮЙМЫ	Л/С	КФМ	ДЮЙМЫ	ШЛАНГА		
			об/мин	мм	мм	дюймы	кг	фунты	мм	дюймы	л/с	кфм	дюймы	мм	дюймы

ИНСТРУМЕНТЫ ДЛЯ РАССВЕРЛИВАНИЯ ОТВЕРСТИЙ - КНОПЧНЫЙ ПУСК

(встроенный регулятор скорости)

A	A27-A-1300	1406594	100 - 1300	4	-	-	0.24	0.52	172	6.77	2.4	5.0	M5	3	1/8
B	C27-AX-1450	1405414	100 - 1450	6	-	-	0.48	1.05	218	8.58	6.2	13.0	1/4	6	1/4

Фрезер для срезания заклепок (резец 1/4"-26 WHIT)

C	RS500-P18500	205 148 130 4	18500	-	14.3	9/16	1.2	2.6	212	8.35	14	30	1/4	10	3/8
---	--------------	---------------	-------	---	------	------	-----	-----	-----	------	----	----	-----	----	-----

Фрезер для срезания заклепок (резец 1/4"-28 UNF)

C	RS500-P18500	205 148 129 4	18500	-	14.3	9/16	1.2	2.6	212	8.35	14	30	1/4	10	3/8
---	--------------	---------------	-------	---	------	------	-----	-----	-----	------	----	----	-----	----	-----

Аксессуары

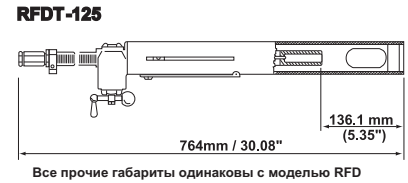
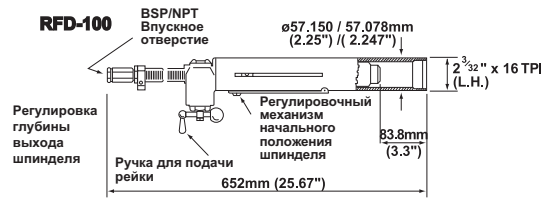

RFD-100 / RFDT-125

АКСЕССУАРЫ В КОМПЛЕКТЕ

	Артикул	
	RFD	RFDT
• Патрон 1/2" UNF - 13 м (с ключом)	29142	
• Патрон 5/8" UNF - 13 мм (с ключом)	29122	
• Удлиненная головка (1" x 14 TPI, левая резьба)	251043	
• Байонетная пластина - 45 мм	251063	
• Байонетная пластина - 76 мм		35323

ДОПОЛНИТЕЛЬНЫЕ АКСЕССУАРЫ

	Артикул RFD
• Ключ патрона	29242

Байонетные пластины

	'A'	'ØB'	'C'	Артикул
• Расстояние между штифтами - 38 мм 3/4" x 16 TPI (лев.)	14.2 мм	9.5 мм	251053	
• Расстояние между штифтами - 45 мм 1" x 14 TPI (лев.)	19.05 мм	9.5 мм	251063	
• Установочные сердечники - 45 мм 1-1/8" x 20 TPI (лев.)	19.05 мм	9.5 мм	31113	
• Расстояние между штифтами - 76 мм 2-3/32" x 16 TPI (лев.)	38.1 мм	12.7 мм	35323	

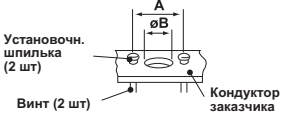
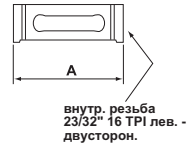
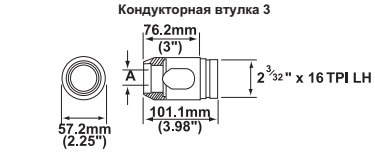
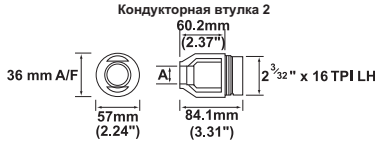
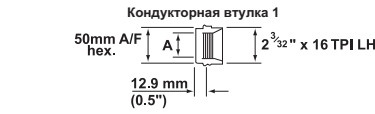
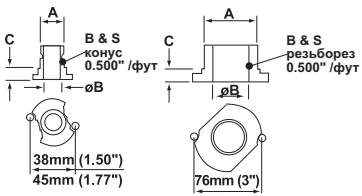

1. Вставить головку в кондуктор
2. Повернуть на четверть оборота против часовой стрелки для фиксации

Носовая часть

Тип головки	Для последующего соединения с байонетными пластинами	Резьба 'A'	Артикул
1	38 мм	3/4" x 16 TPI (лев.)	235773
2	38 мм	3/4" x 16 TPI (лев.)	251033
2	45 мм	1" x 14 TPI (лев.)	251043
3	-	1-1/4" x 12 TPI (лев.)	235213
3	-	1-1/2" x 12 TPI (лев.)	235223
3	-	2" x 16 TPI (лев.)	235343

Удлинительные трубки

Номинальный ход шпинделя	Длина 'A'	Артикул
80 мм	170 мм	250923

Кондукторы

Сердечник 'A'	Артикул	
	ФИКСИРУЮЩИЙ ШТИФТ	ВИНТ
38 мм	17632	17642
45 мм	17632	17642

Для размера 'ØB' следует получить информацию о линейке кондукторных втулок для сверления компании Desoutter

Дрели с реечной подачей

- Дрель с реечной подачей представляет собой фиксируемую на кондукторе портативную сверлильную установку, выполняющую подачу посредством встроенного «реечно-червячного» механизма. Такая система позволяет оператору точно контролировать скорость подачи во время цикла сверления, износ режущего инструмента и определять необходимость отката шпинделя для очистки отверстия от стружек. Универсальный и адаптивный инструмент особенно хорош при сверлении многослойных материалов.
- Дрель с реечной подачей подходит для сверления и развертывания различных материалов, используемых в аэрокосмических отраслях, например, титана, стали, алюминия и композитных материалов.
- Широкий диапазон скоростей от 60 об/мин до 2 800 об/мин позволяет выбрать оптимальную скорость при любом применении.
- RFD-100 обеспечивает регулируемый рабочий ход 102 мм с патроном 13 мм
- RFD-125 обеспечивает регулируемый рабочий ход 127 мм с конусом Морзе № 2.
- Автоматический пуск-стоп двигателя может быть настроен на срабатывание в любой точке хода, позволяя экономить сжатый воздух и сокращать время выполнения операции.
- Возможно изготовление байонетного зажима дрели по спецификациям заказчика



Выбор дрели с реечной подачей

Ø ДРЕЛИ	ОБРАБАТЫВАЕМЫЕ МАТЕРИАЛЫ			
	Инконель	Титан	Мягкая сталь	Алюминий
	Тип инструмента - обороты холостого хода			
3mm 1/8"	RFD-330/500 RFD-330/500	RFD-500 RFD-500	RFD-2800	RFD-2800
5mm 3/16"	RFD-140/330 RFD-140/330	RFD-330/500 RFD-330/500	RFD-1850	RFD-2800
6mm 1/4"	RFD-140 RFD-140	RFD-140/330 RFD-140/330	RFD-800 RFD-800	RFD-1850
8mm 5/16"	RFD-140 RFD-140	RFD-140/330 RFD-140/330	RFD-800 RFD-800	RFD-800 RFD-800
10mm 3/8"	RFD-85/140 RFD-85/140	RFD-140 RFD-140	RFD-800 RFD-800	RFD-800 RFD-800
13mm 1/2"	RFD-60/85 RFD-60/85	RFD-85/140 RFD-85/140	RFD-500 RFD-500	RFD-800 RFD-800
16mm 5/8"		RFD-85/140 RFD-85/140	RFD-330 RFD-330	RFD-800 RFD-800
19mm 3/4"		RFD-60/85 RFD-60/85	RFD-85/140 RFD-85/140	RFD-330/500 RFD-330/500
25mm 1"			RFD-60/85 RFD-60/85	RFD-140/330 RFD-140/330

Представленные данные являются ориентировочными

МОДЕЛЬ	Артикул	СКОРОСТЬ ХОЛОСТОГО ХОДА	МАКС. ХОД ШПИНДЕЛЯ		ВЫХОДНОЙ ШПИНДЕЛЬ	ВЕС		РАСХОД ВОЗДУХА		РЕЗЬБА BSP НА ВПУСКЕ	ВНУТР. Ø ШЛАНГА	
			об/мин	мм		дюймы	кг	фунты	л/с		кфм	дюймы
RFD-100-2800*	681214	2800	102	4		3.9	8.6	11.8	25	1/4	10	3/8
RFD-100-1850*	681394	1850	102	4		3.9	8.6	11.8	25	1/4	10	3/8
RFD-100-800**	680084	800	102	4	Диаметр	3.9	8.6	11.8	25	1/4	10	3/8
RFD-100-500**	680164	500	102	4	патрона	3.9	8.6	11.8	25	1/4	10	3/8
RFD-100-330**	680244	330	102	4	13 мм	3.9	8.6	11.8	25	1/4	10	3/8
RFD-100-140**	1457364	140	102	4	1/2"	3.9	8.6	11.8	25	1/4	10	3/8
RFD-100-85**	1457374	85	102	4		3.9	8.6	11.8	25	1/4	10	3/8
RFD-100-60**	1457384	60	102	4		3.9	8.6	11.8	25	1/4	10	3/8
RFD-125-800	1445654	800	127	5		5.5	12.1	11.8	25	1/4	10	3/8
RFD-125-500	1445664	500	127	5	Конус	5.5	12.1	11.8	25	1/4	10	3/8
RFD-125-330	1445674	330	127	5	Морзе	5.5	12.1	11.8	25	1/4	10	3/8
RFD-125-140	1445504	140	127	5	№2	5.5	12.1	11.8	25	1/4	10	3/8
RFD-125-85	1445514	85	127	5		5.5	12.1	11.8	25	1/4	10	3/8
RFD-125-60	1445524	60	127	5		5.5	12.1	11.8	25	1/4	10	3/8

Шпиндель под патрон: * 1/2"-20 UNF / ** 5/8"-16 UNF

Аксессуары для дрелей в пистолетном и прямом корпусе

DR350-P... / DR500-P... / DR750-P...

АКСЕССУАРЫ В КОМПЛЕКТЕ



ПОЗИЦИЯ	DR350-P...C8	DR350-P...C10	DR500-P...C13
	DR500-P...C8	DR500-P...C10	DR750-P...C13
1 Патрон 3/8" UNF - 8 мм (с ключом)	205 053 013 3		
1 Патрон 3/8" UNF - 10 мм (с ключом)		205 052 954 3	
1 Патрон 3/8" UNF - 13 мм (с ключом)			473113
1 Патрон 1/2"x20 - 13 мм (с ключом)			29142
• Ключ патрона	410213	29232	29242
2 Защита для патрона (для DR350-P...C8)	205 049 275 3		
2 Защита для патрона (для DR500-P...C8)	205 049 486 3		
2 Защита для патрона (для DR750-P...C8 и C10)	473143	473133	
3 Боковая ручка * поставляемая с DR350-P550..и DR350-P1000..	205 049 446 3*	205 049 446 3*	
3 Боковая ручка * поставляемая с DR500-P400 - P1800		205 053 102 3*	205 053 102 3*
3 Боковая ручка (для DR750-P...)	473173	473173	473173
• Подвесная скоба (для DR750-P...)	473153	473153	473153

ДОПОЛНИТЕЛЬНЫЕ АКСЕССУАРЫ

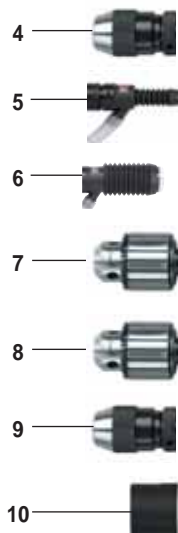

ПОЗИЦИЯ	DR350-P...	DR500-P...	DR750-P.	DR750-P. JT1 ПОСАДКА
	• Втулка-переходник - JT1 внутр. резьба - JT2 наружн. резьба			
3 Боковая ручка	205 049 446 3	205 053 102 3		
4 Патрон без ключа, с резьбой 3/8"UNF - 8 мм	473433	473433	473433	
4 Патрон без ключа, с резьбой 3/8"UNF - 10 мм		473423	473423	
4 Патрон без ключа, с резьбой 3/8"UNF - 13 мм			205 047 819 3	
4 Быстрозажимной патрон с резьбой 1/2"x20 - 13 мм (1/2")			205 056 060 3	
5 Комплект пылеудаления для дрели пистолетного типа - кожух 20 мм (для С6 илиС8)	205 147 985 4	205 147 987 4		
6 Комплект пылеудаления для дрели пистолетного типа - кожух в 40 мм (для С6 илиС8)	205 147 986 4	205 147 988 4		
7 Патрон с ключом 3/8"UNF - 6.5 мм	205 055 272 3	205 055 272 3	205 055 272 3	
• Ключ патрона	29182	29182	29182	
• Гаечный ключ, 12,7 мм (1/2")			15533	
8 Патрон с ключом (29182) - 6.5 мм (1/4")				29492
8 Патрон с ключом (29232) - 10 мм (3/8")				29042
9 Патрон без ключа - 6.5 мм (1/4")				524.09
9 Патрон без ключа - 10 мм (3/8")				524.15
10 Защита для патрона - использовать с патронами с ключом- 6.5 мм (1/4")				473143

DR300-T...

АКСЕССУАРЫ В КОМПЛЕКТЕ



ПОЗИЦИЯ	DR300-T...C8	DR300-T...C10
1 Пусковой рычаг с предохранителем	205 050 288 3	205 050 288 3
2 Патрон с ключом 3/8"UNF - 8 мм (с ключом)	205 053 013 3	
2 Патрон с ключом 3/8"UNF - 10 мм (с ключом)		205 052 654 3
• Ключ патрона	410213	29232
3 Защита для патрона	205 049 275 3	
• Выпускной шланг (с обжимным кольцом)	205 051 259 3	205 051 259 3
4 Боковая ручка		205 049 446 3

ДОПОЛНИТЕЛЬНЫЕ АКСЕССУАРЫ

ПОЗИЦИЯ	DR300-T...C8	DR300-T...C10
5 Патрон без ключа, с резьбой 3/8"UNF - 8 мм	473433	473433
6 Подвесная скоба (для вертикального подвешивания)	39433	39433
4 Боковая ручка	205 049 446 3	
7 Короткий рычаг	205 050 299 3	205 050 299 3
8 Пусковая кнопка с проточкой для рычага	205 050 453 3	205 050 453 3

Аксессуары для угловых дрелей

DR300-...-T5-90/-S5-90/-T6-90/-S6-90 DR300-...-T5-30/-45/-S5-30/-45 DR300-...-T5-360/-S5-360/-T6-360/-S6-360 D3141-S/-L / D3143-S/-L



АКСЕССУАРЫ В КОМПЛЕКТЕ

ПОЗИЦИЯ	DR300-T5-90	DR300-T6-90	DR300-S5-30/-45/-360	DR300-S5-90	D3141-S	D3143-S
	DR300-T5-30/-45/-360	DR300-T6-360	DR300-S6-90/-360	D3141-L	D3143-L	
• Цанга \varnothing 4.8 мм	2552					
• Цанга \varnothing 6.4 мм		19182				
• Цанга \varnothing 8 мм				2872		
1 Патрон с резьбой 3/8" UNF - 8 мм (с ключом)						410203
2 Стандартный рычаг пуска				305893		305893
3 Рычаг пуска с предохранителем	205 050 288 3	205 050 288 3	205 050 288 3			
• Выпускной шланг (с обжимным кольцом)	205 050 746 3	205 050 746 3	205 050 746 3	205 050 746 3		
• Ключ патрона						410213
• Гаечный ключ 8-9.5 мм	268263					
• Гаечный ключ 10 мм		82623				

ДОПОЛНИТЕЛЬНЫЕ АКСЕССУАРЫ

ПОЗИЦИЯ	DR300-T5-30/-45/-90/-360	DR300-T6-90/-360	D3141-S	D3143-2
	DR300-S5-30/-45/-90/-360	DR300-S6-90/-360	D3141-L	D3143-L
4 Кнопка пуска (с заглушкой отверстий под рычажный пуск)	205 050 454 3	205 050 454 3	205 050 454 3	
5 Комплект пылеудаления для угловой головки 90° - компактн.	205 147 989 4			
5 Комплект пылеудаления для угловой головки 90° - стандартн.		205 147 991 4		
6 Боковая ручка	205 049 446 3	205 049 446 3		
7 Короткий рычаг	205 050 299 3	205 050 299 3	410303	410303
8 Рычаг пуска с предохранителем			323893	323893

Диаметр цанги	DR300-T5-90	DR300-T6-90	D3141-S	Диаметр цанги	DR300-T5-90	DR300-T6-90	D3141-S
	T5-30/-45/-360	T6-360	D3141-L		T5-30/-45/-360	T6-360	D3141-L
	A	B	C		A	B	C
• \varnothing 0.8mm	2152			• \varnothing 4.0mm (5/32")	2472	19052	2672
• \varnothing 0.9mm	2162			• \varnothing 4.1mm	2482		
• \varnothing 1.0mm	2172			• \varnothing 4.2mm	2492	19062	2682
• \varnothing 1.1mm	2182			• \varnothing 4.3mm	2502		
• \varnothing 1.2mm	2192			• \varnothing 4.4mm	2512	19072	2692
• \varnothing 1.3mm	2202			• \varnothing 4.5mm	2522		
• \varnothing 1.4mm	2212			• \varnothing 4.6mm	2532	19082	2702
• \varnothing 1.5mm	2222			• \varnothing 4.7mm	2542		
• \varnothing 1.6mm	2232	18922		• \varnothing 4.8mm (3/16")	2552	19092	2712
• \varnothing 1.7mm	2242			• \varnothing 4.9mm	2562		
• \varnothing 1.8mm	2252	18932		• \varnothing 5.0mm	2572	19102	2722
• \varnothing 1.9mm	2262			• \varnothing 5.2mm		19122	2732
• \varnothing 2.0mm	2272	18942		• \varnothing 5.4mm		19132	2742
• \varnothing 2.1mm	2282			• \varnothing 5.6mm		19142	2752
• \varnothing 2.2mm	2292	18952		• \varnothing 5.8mm		19152	2762
• \varnothing 2.3mm	2302			• \varnothing 6.0mm		19162	2772
• \varnothing 2.4mm (3/32")	2312	18962	2592	• \varnothing 6.2mm		19172	2782
• \varnothing 2.5mm	2322			• \varnothing 6.4mm (1/4")		19182	2792
• \varnothing 2.6mm	2332	18972	2602	• \varnothing 6.6mm			2802
• \varnothing 2.7mm	2342			• \varnothing 6.8mm			2812
• \varnothing 2.8mm	2352	18982	2612	• \varnothing 7.0mm			2822
• \varnothing 2.9mm	2362			• \varnothing 7.2mm (9/32")			2832
• \varnothing 3.0mm	2372	18992	2622	• \varnothing 7.4mm			2842
• \varnothing 3.1mm	2382			• \varnothing 7.6mm			2852
• \varnothing 3.2mm (1/8")	2392	19002	2632	• \varnothing 7.8mm			2862
• \varnothing 3.3mm	2402			• \varnothing 8.0mm (5/16")			2872
• \varnothing 3.4mm	2412	19022	2642	• \varnothing 1/16"	91442		
• \varnothing 3.5mm	2422			• \varnothing 3/32"	91452		
• \varnothing 3.6mm	2432	19032	2652	• \varnothing 1/8"	91462		
• \varnothing 3.7mm	2442			• \varnothing 5/32"	91472		
• \varnothing 3.8mm	2452	19042	2662	• \varnothing 11/64"	108172		
• \varnothing 3.9mm	2462			• \varnothing 3/16"	91482		

A с резьбой 9/32"x 40

Аксессуары для резьбрезов

D16-P-...

АКСЕССУАРЫ В КОМПЛЕКТЕ

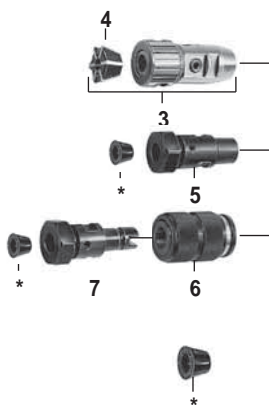

ПОЗИЦИЯ	D16-P-750	D16-P-450
1 Патрон (резьбрез Jacobs № 1) - 6.5 мм (с ключом)	29492	29042
1 Патрон (резьбрез Jacobs № 1) - 10 мм (с ключом)		
• Ключ патрона	29182	29232
• Стопорный винт патрона (L = 20.6)	12233	12233
2 Выпускной шланг (кроме D16-P-...)	222453	222453
• Зажим	235203	235203

ДОПОЛНИТЕЛЬНЫЕ АКСЕССУАРЫ

ПОЗИЦИЯ	Артикул
3 Прецизионный цанговый патрон для резьбрезза (с цангой 29472) (1 JT)	29452
4 Диаметр цанги M4 - M8	29472
4 Диаметр цанги M3 - M7	29482
4 Диаметр цанги M6 - M12	97982
5 *Патрон под конус (1 JT)	69922
6 Быстроразъемный патрон	16852
7 * Быстроразъемный держатель метчика	69872

*Цанги для удержания метчика

РАЗМЕР РЕЗЬБРЕЗА		ДИАМЕТР ХВОСТОВИКА		Артикул
мм	дюймы	ВА	мм	
• M2.2 и M2.5		6 & 8	2.8	2612
• M3	1/8"	5	3.2	2632
• M3.5		4	3.6	2652
• M4			4.0	2672
• M4.5		3	4.5	2702
• M5	3/16"	2	5.0	2722
• M5.5	7/32"	1	5.6	2752
• M6	1/4"	0	6.3	2792
• M7	9/32"		7.1	2832
• M8 и M11	5/16" и 7/16"		8.0	2872
• M9 и M12	1/2"		9.0	69882
• M10	3/8"		10.0	69892
• *Гаечный ключ для гайки цангового патрона резьбрезза				29443
• *Шестигранный ключ 2 мм для установочного винта держателя резьбрезза				206773

Аксессуары для рассверливания отверстий и срезания клепок

A27-A-... / C27-AX-... / RS500-T...

АКСЕССУАРЫ В КОМПЛЕКТЕ

ПОЗИЦИЯ	Артикул		
	A27-A	C27-AX	RS500
<ul style="list-style-type: none"> Цанга \varnothing 3 мм - 9/32" x 40 с резьбой Цанга \varnothing 4 мм - 9/32" x 40 с резьбой Цанга \varnothing 6.4 мм 	2372 2472		
1 Резец (острие 90°) - диам. 5 мм	91752		615 526 059 0
1 Резец (острие 90°) - диам. 10 мм		91572	
2 Резец с твердосплавным наконечником (диам. 11.1 мм 7/16")			70602
3 Защита резца			18822
<ul style="list-style-type: none"> Воздушный шланг (M5 x 1/8" BSP) - отверстие 4 мм Переходник (1/8" BSP, внутр. резьба - 1/8" NPT наружн. резьба) Подвесная скоба Выпускной шланг Зажим для выпускного шланга Гаечный ключ для гайки цанги Гаечный ключ для цангового шпинделя Гаечный ключ для защиты резца Ограничитель 	79322 271463 280903 280913 82623 268263	39433 222453 235203 18583 159003	15533 38873
		322053	

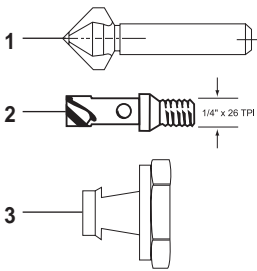

ДОПОЛНИТЕЛЬНЫЕ АКСЕССУАРЫ

ПОЗИЦИЯ	Артикул
	RS500
2 Резец с твердосплавным наконечником \varnothing 6.4 мм (\varnothing 1/4")	70572
2 Резец с твердосплавным наконечником \varnothing 7.9 мм (\varnothing 5/16")	70582
2 Резец с твердосплавным наконечником \varnothing 9.5 мм (\varnothing 3/8")	70592
2 Резец с твердосплавным наконечником \varnothing 12.7 мм (\varnothing 1/2")	70622
3 Защита резца \varnothing 6.4 мм (\varnothing 1/4")	18782
3 Защита резца \varnothing 7.9 мм (\varnothing 5/16")	18792
3 Защита резца \varnothing 9.5 мм (\varnothing 3/8")	18802
3 Защита резца \varnothing 12.7 мм (\varnothing 1/2")	18832
3 Защита резца \varnothing 14.3 мм (\varnothing 9/16")	18842

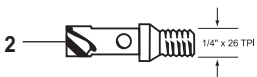

Аксессуары для сверления

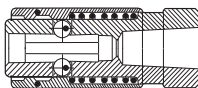

АДАПТЕР ДЛЯ ОТВЕРТОЧНЫХ ВСТАВОК

КОНУС	ВНУТРЕННИЙ ШЕСТИГРАННИК	ПРИМЕЧАНИЕ	Артикул
Jacobs No 1	5/16 Hex	Быстрозажимной	27742
Jacobs No 1	1/4" Hex	Быстрозажимной	31102



TAPER ADAPTOR

КОНУС	КОНУС	ПРИМЕЧАНИЕ	Артикул
Jacobs No 1	Jacobs No 2		12243

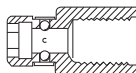

SCREWDRIVER BIT ADAPTOR

ВНУТРЕННЯЯ РЕЗЬБА	КОНУС/ВН.ШЕСТИГРАННИК	ЗАМЕТКИ	Артикул
3/8" x 24	1/4" Hex E6.3	Позитивное удержание	615 804 419 0

Сверлильная машина с автоматической подачей

Линейка SETI-TEC предназначена для оснащения технологических сборочных цехов авиационного производства и относится к полуавтоматическим сверлильным станкам

Стандартизация технической архитектуры решений

Семейство машин подразделяется на 2 основных типа — ST1200 и ST2200 для разделки отверстий малых и больших диаметров.

Для всех типов машин применяются одинаковые график и процедуры технического обслуживания.

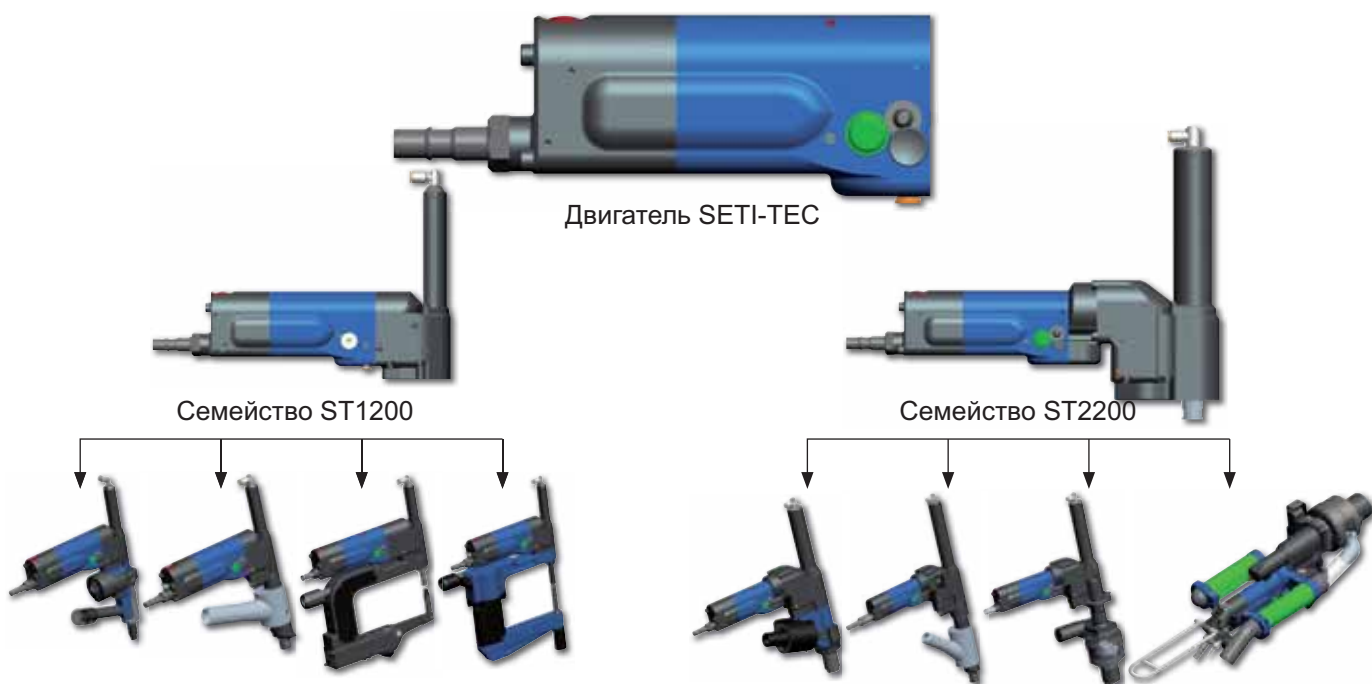

Презентация общей конструкции машины

СМАП SETI-TEC выполняют полностью автоматический цикл сверления: одно нажатие на кнопку пуска обеспечивает вращение и подачу шпинделя. При достижении шпинделем конечного положения автоматически включается реверс обеспечивая высокоскоростной возврат режущего инструмента в начальное положение.

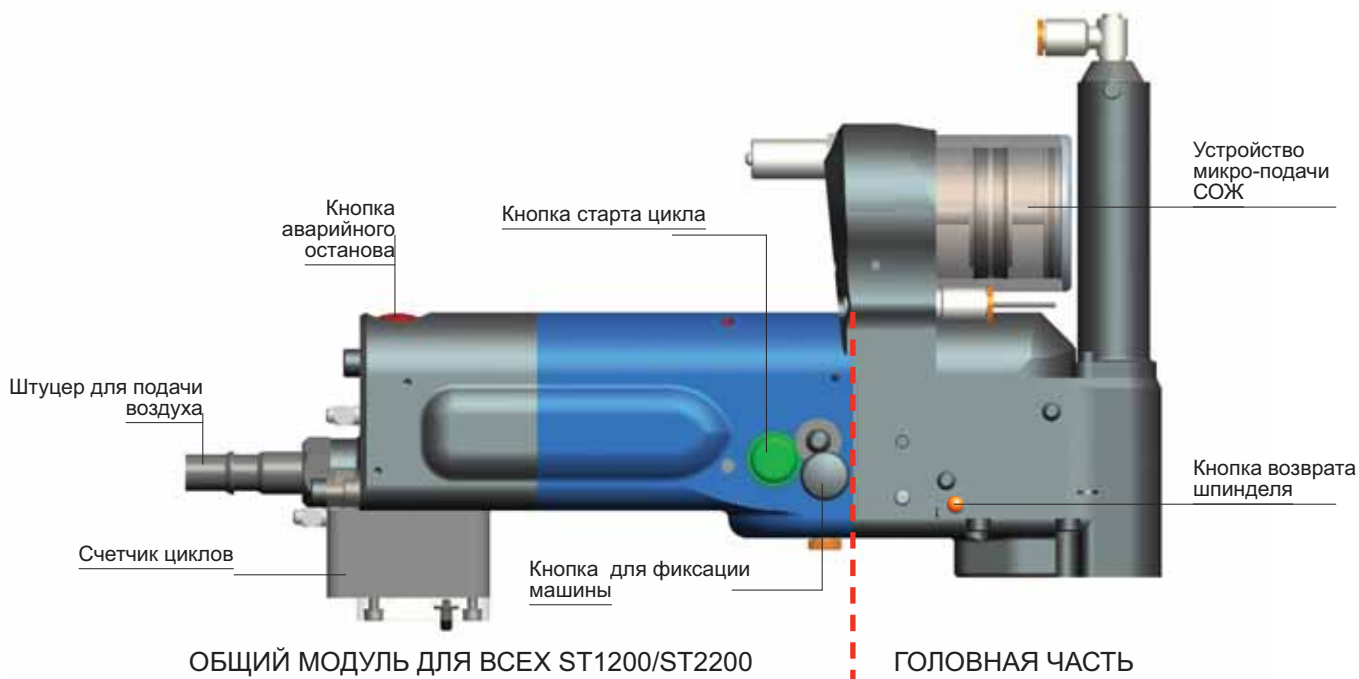

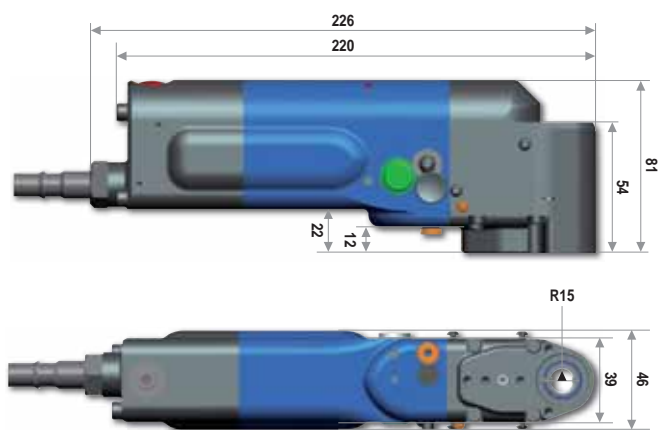

Характеристики машины ST1200

Тип:	Сверлильная машина с автоматической подачей Сверление и зенковка. Регулировка глубины сверления с шагом 0,02 мм
Мощность:	2.1 кВт с ограничителем крутящего момента при низкой скорости
Вес:	1.5 кг
Ход:	Неограниченный
Скорость подачи:	0.02 мм/оборот 0.04 мм/оборот 0.06 мм/оборот 0.08 мм/оборот 0.10 мм/оборот 0.12 мм/оборот 0.15 мм/оборот

Возможно изготовление модулей для более высокой скорости подачи шпинделя.

Скорость вращения:	240 об/мин 1 000 об/мин 1 700 об/мин 2 400 об/мин 3 000 об/мин 4 600 об/мин 6 500 об/мин 8 100 об/мин 12 000 об/мин (подлежит уточнению)
---------------------------	--

Конфигурация корпуса: прямой угол угол, прямое исполнение, прямое исполнение с рукояткой



Характеристики машины ST220

Тип:	Сверлильная машина с автоматической подачей Сверление и зенковка. Регулировка глубины сверления с шагом 0,02 мм
Мощность:	2.1 кВт с ограничителем крутящего момента при низкой скорости
Вес:	4.2 кг
Ход:	Неограниченный
Скорость подачи:	0.04 мм/оборот 0.06 мм/оборот 0.10 мм/оборот 0.12 мм/оборот 0.14 мм/оборот 0.18 мм/оборот 0.20 мм/оборот

Возможно изготовление модулей для более высокой скорости подачи шпинделя.

Скорость вращения:	159 об/мин 300 об/мин 540 об/мин 700 об/мин 800 об/мин 900 об/мин 1 200 об/мин 2 600 об/мин
---------------------------	--

Конфигурация корпуса: прямой угол угол, прямое исполнение



Сверлильная машина с цанговым креплением

Система фиксации дрели ST1200 при помощи механизма с концентрическим цанговым зажимом: Модель ST1220

Новая версия концентрической цанги компактного размера:

- простая конструкция, малое количество компонент, легкое обслуживание, простота обслуживания
- адаптирована к разделке отверстий небольших диаметров: до 7,9 мм + зенковка
- регулировка глубины сверления с шагом 0,02 мм
- увеличенный внутренний диаметр для легкого удаления стружки
- улучшенная эргономика



Система фиксации дрели ST2200 при помощи механизма с концентрическим цанговым зажимом: Модель ST2220

Новая версия концентрической цанги большого размера:

- пылеотводящая трубка встроена в цанговый механизм крепления машины для обеспечения компактности решения
- шпиндель фиксирован специализированными подшипниками, позволяющими сочетать компактность с высочайшим качеством разделки отверстий

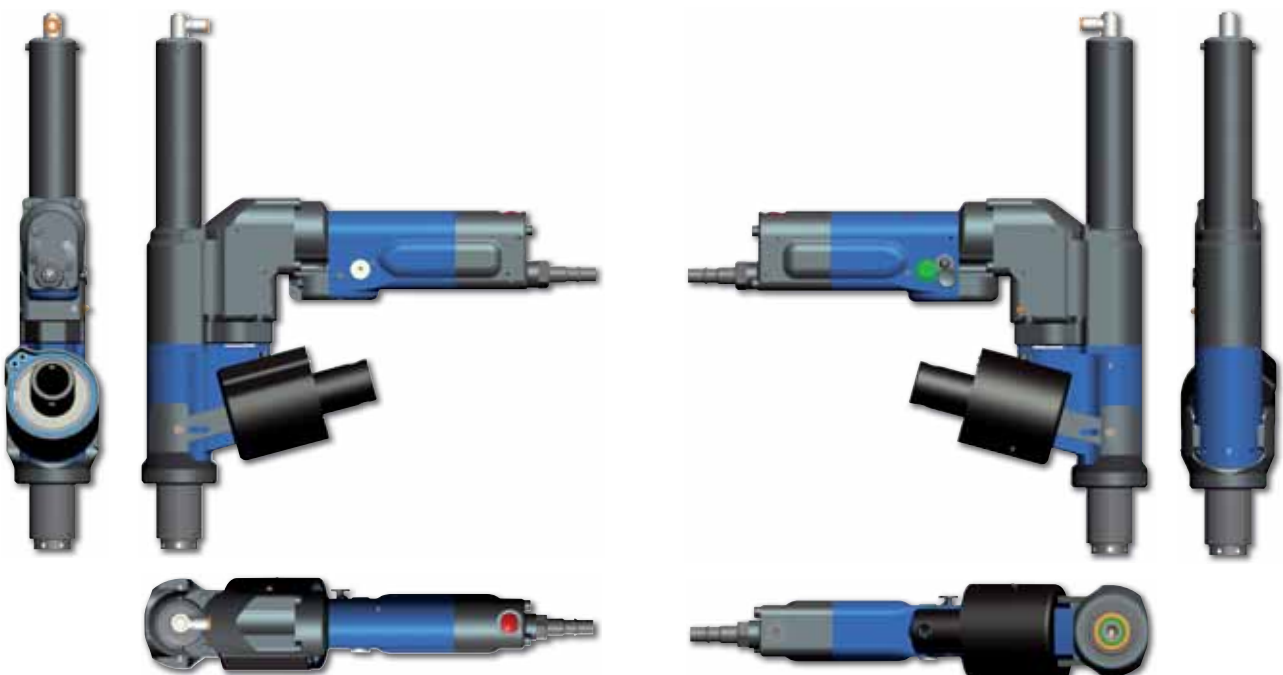

Для получения поддержки обратитесь к своему представителю компании Desoutter

Сверлильная машина с байонетным креплением

Байонетный зажим на базе машины ST1200: Модель ST1210

Смазка: встроенное устройство микро-поддачи СОЖ
(не показано на изображении)

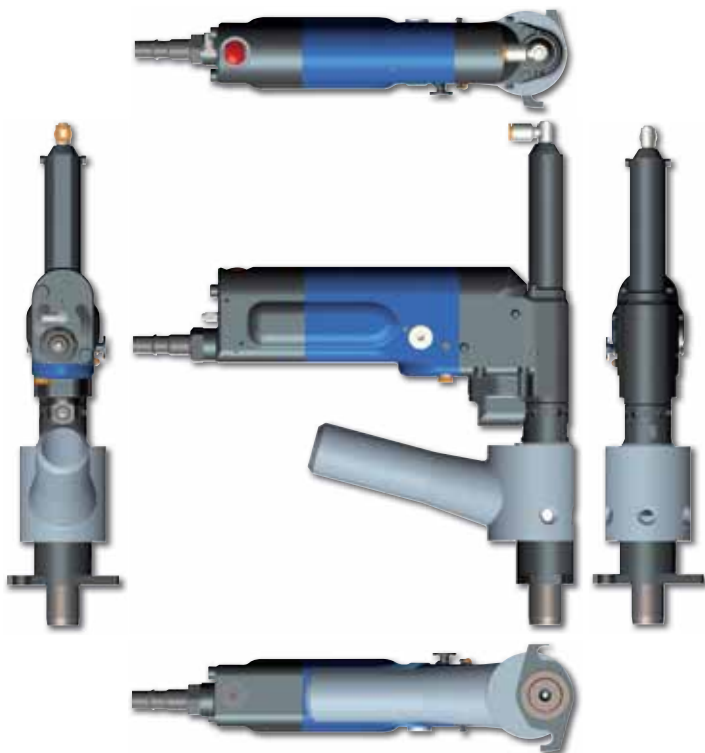

Байонетный зажим на базе машины ST2200: Модель ST2210

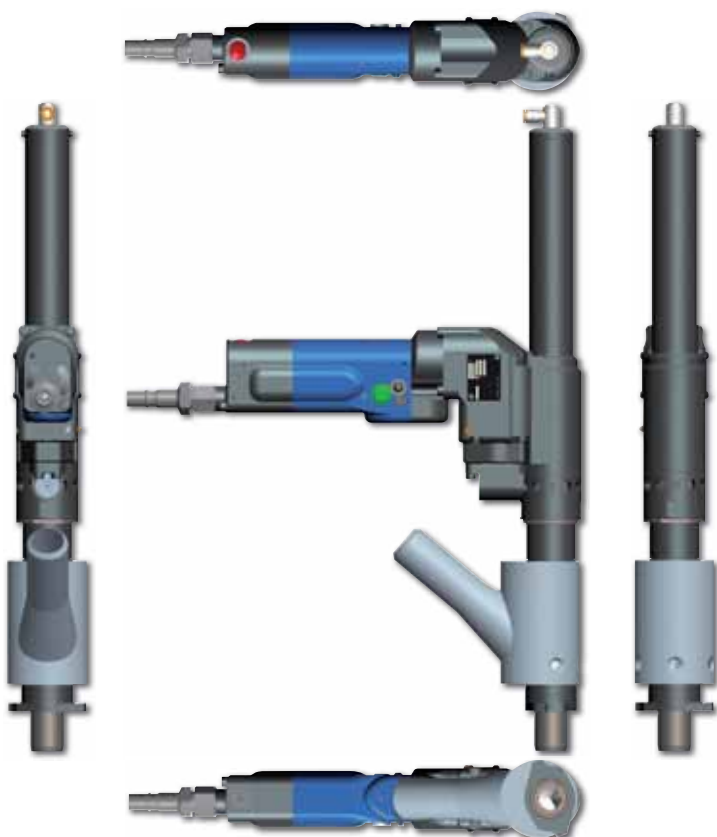

Смазка: встроенное устройство микро-поддачи СОЖ
(не показано на изображении)



Для получения поддержки обратитесь к своему представителю компании Desoutter

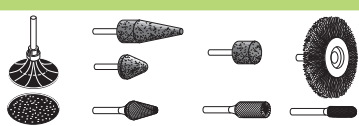
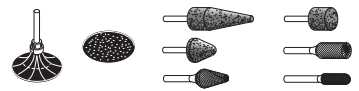
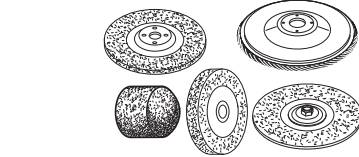
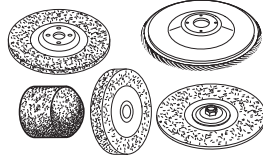
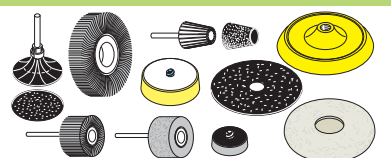
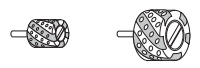

Указатель – Шлифовальные машинки

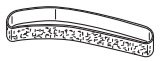
ТИП ИНСТРУМЕНТА	АКСЕССУАРЫ	СТР.
ЗАЧИСТНЫЕ МАШИНКИ: для карбидных бор-фрез, корундовых бор-фрез и полировальных дисков		196-203
ФРЕЗЫ		204
ПРИСПОСОБЛЕНИЯ ДЛЯ ЗАЧИСТНЫХ МАШИНОК С ЦАНГОВЫМ ПАТРОНОМ		205
ШЛИФОВАЛЬНЫЕ МАШИНКИ: для конических абразивных кругов, кругов Типа 1, вогнутых в центре кругов, отрезных кругов, алмазных дисков, лепестковых кругов		206-221
ПОЛИРОВАЛЬНЫЕ МАШИНКИ: для расширяемых кругов, лепестковых кругов, щеток, абразивных дисков		222-231
СИСТЕМЫ ДЛЯ УДАЛЕНИЯ ПЫЛИ: для угловых и прямых шлифовальных машин, для угловых и вертикальных полировальных машин		232-239
ПРОИЗВОЛЬНЫЕ ОРБИТАЛЬНЫЕ ПОЛИРОВАЛЬНЫЕ МАШИНКИ: для абразивных дисков и полировочных приспособлений ОРБИТАЛЬНЫЕ ПОЛИРОВАЛЬНЫЕ МАШИНЫ: для абразивных листов		240-251
ЛЕНТОЧНЫЕ ПОЛИРОВАЛЬНЫЕ МАШИНКИ		252-253



Аксессуары

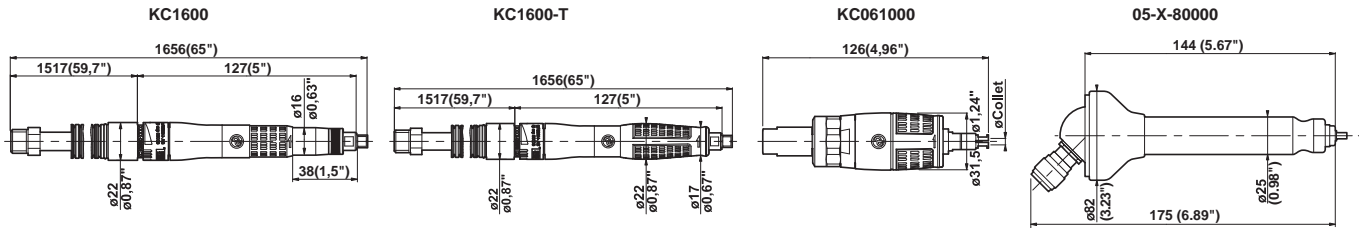

KC1600-T / KC1600

АКСЕССУАРЫ В КОМПЛЕКТЕ

ПОЗИЦИЯ	Артикул
• Цанга ϕ 3 мм	205 047 961 3
1 Выпускной комплект - L = 1 м (39.4")	615 396 405 0
2 Смонтированный впускной шланг 1/4" BSP - 6 мм (1/4") - L = 1.5 м (59")	615 875 119 0
• Гаечный ключ (2 шт.)	205 047 965 3
• Кейс (только для версии T)	P137979

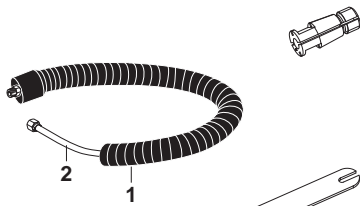

ДОПОЛНИТЕЛЬНЫЕ АКСЕССУАРЫ

ПОЗИЦИЯ	Артикул
• Цанга ϕ 2.38 мм (3/32")	205 048 059 3
3 Удлинитель инструмента - L = 150 мм (5.9")	615 595 330 0
4 Удлинитель цангового патрона - L = 20 мм (0.79")	615 595 329 0
5 Переходник 1/4" BSP наружн. резьба- 1/4" NPT внутр. резьба	181523

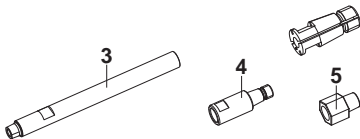

KC061000 / 05-X-80000

АКСЕССУАРЫ В КОМПЛЕКТЕ

ПОЗИЦИЯ	KC061000	05-X-80000
• Цанга ϕ 3 мм	205 047 961 3	9812
1 Впускной шланг в сб. 1/8"М - 1/4"М, 5 мм (3/16") L = 2.40 м (94.5")	P043886	
1 Complete inlet hose 1/4"М - 1/8"-BSP, ϕ 5 мм (3/16") L = 3 м (118")		75922
2 Фильтр 1/4" F-1/4"М. NPT	P056381	
• Гаечный ключ (2 шт.)	205 047 965 3	

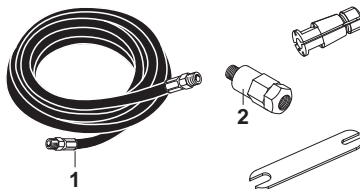

ДОПОЛНИТЕЛЬНЫЕ АКСЕССУАРЫ

	KC061000	05-X-80000
• Цанга ϕ 2.38 мм (3/32")	205 048 059 3	9792



Зачистные машинки

от 44 до 100 Вт - от 60000 до 100000 об/мин



A



B



C



D

Внимание: скорость вращения инструмента подбирается исходя из рекомендаций, указанных на абразивном материале

РИС.	МОДЕЛЬ	Артикул	СКОРОСТЬ	МАКС. ДИАМЕТР		МОЩНОСТЬ		ВЕС		РАСХОД		РЕЗЬБА BSP	ВНУТР. Ø	
			ХОЛОСТОГО ХОДА	ЦАНГИ	ЦАНГИ	Вт	лс	кг	фунты	ВОЗДУХА	НА ВПУСКЕ	ШЛАНГА	ШЛАНГА	
			об/мин	мм	дюймы	Вт	лс	кг	фунты	л/с	кфм	дюймы	мм	дюймы

ЗАЧИСТНЫЕ МАШИНОКТИ КАРАНДАШНОГО ТИПА

A	КС1600-Т	615 170 313 0	60000	3.00		100	0.13	0.15	0.33	4.9	10.4	1/4 BSP	6	1/4
B	КС1600	615 170 315 0	60000	3.00		100	0.13	0.15	0.33	4.9	10.4	1/4 BSP	6	1/4

ТУРБИНЫЕ ЗАЧИСТНЫЕ МАШИНОКТИ

C	КС061000	205 146 638 4	100000	3.00		44	0.06	0.24	0.53	8.5	18.0	1/4	5	3/16
D	05-X-80000	258984	80000	3.17	1/8	75	0.1	0.30	0.66	2.8	5.9	1/8	5	3/16

Аксессуары

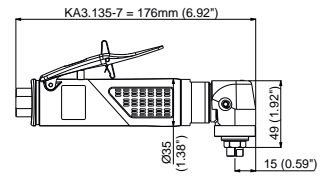
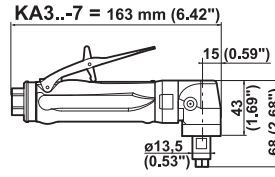
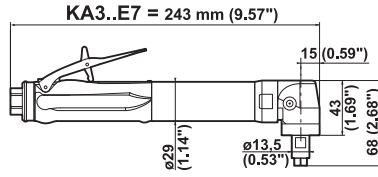
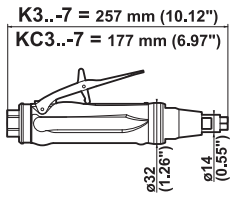

K3..-7 / KC3..-7 / KA3..E7 / KA3..-7 / KA3.135-7

АКСЕССУАРЫ В КОМПЛЕКТЕ

	K3.. / KC3.. KA3..	KLA14
• Цанга CNOMO \varnothing 6 мм	615 526 046 0	615 526 079 0
• Выпускной шланг L = 0.8 м (31")	615 875 106 0	
• Ниппель воздушного шланга 1/4" для шланга с внутр. диаметром 8 мм (5/16")	615 704 019 0	
• Ниппель воздушного шланга 1/4" для шланга с внутр. диаметром 6 мм (1/4")		615 705 009 0
• Плоский гаечный ключ, 10 мм (25/64")	615 801 002 0	615 801 002 0
• Плоский гаечный ключ, 11 мм (7/16")	615 801 003 0	
• Плоский гаечный ключ, 14 мм		615 801 005 0

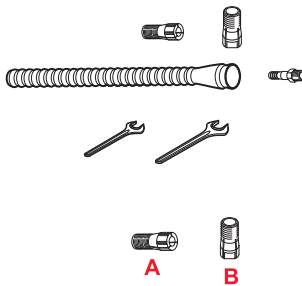

ДОПОЛНИТЕЛЬНЫЕ АКСЕССУАРЫ

ПОЗИЦИЯ	A K3.. / KC3.. KA3..	B KLA14
• Цанга \varnothing 2 мм		615 526 066 0
• Цанга CNOMO \varnothing 2.5 мм	615 526 089 0	615 526 068 0
• Цанга CNOMO \varnothing 3 мм	615 526 044 0	615 526 069 0
• Цанга CNOMO \varnothing 3.2 мм (1/8")	615 526 045 0	
• Цанга \varnothing 3.5 мм		615 526 070 0
• Цанга CNOMO \varnothing 4 мм (5/32")	615 526 090 0	615 526 071 0
• Цанга CNOMO \varnothing 4.5 мм		615 526 073 0
• Цанга CNOMO \varnothing 5 мм	615 526 092 0	615 526 075 0
• Цанга \varnothing 5.5 мм		615 526 077 0
• Цанга CNOMO \varnothing 6.4 мм (1/4")	615 526 047 0	
• Цанга \varnothing 6.5 мм		615 526 081 0
• Цанга \varnothing 7 мм		615 526 083 0
• Цанга \varnothing 7.5 мм		615 526 084 0
• Цанга \varnothing 8 мм (5/16")		615 526 088 0
1 Глушитель в сб.	615 396 101 0	615 399 423 0
2 Глушитель	615 574 028 0	
3 Компактный глушитель	615 396 124 0	
4 Выпускной шланг L = 0.8 м (31")		615 875 106 0
5 Подложка \varnothing 50 мм		615 804 098 0
6 Смазочный шприц (объем 24 г - 0.8 унции)	615 990 149 0	
• Смазка для конической зубчатой передачи (1 кг)	615 990 148 0	

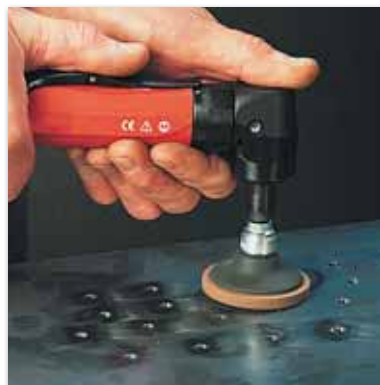
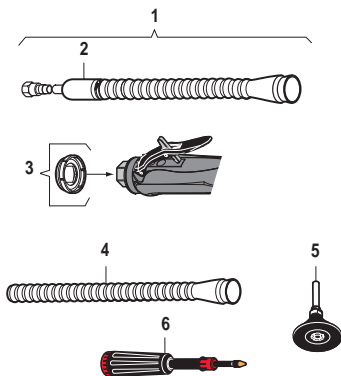

Зачистные машинки для твердосплавных бор-фрез, корундовых бор-фрез и полировальных дисков

300 и 375 Вт - от 12000 до 40000 об/мин

Поставляется с цангой CNOMO, \varnothing 6 мм



A



B



C



D



E

КЗ...-7 / КСЗ...-7 / КАЗ...Е7 / КАЗ...-7

КАЗАЗВ-7

цанга CNOMO

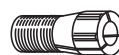

Внимание: скорость вращения инструмента подбирается исходя из рекомендаций, указанных на абразивном материале

РИС.	МОДЕЛЬ	Артикул	СКОРОСТЬ ХОЛОСТОГО ХОДА		МАКС. ДИАМЕТР ЦАНГИ		МОЩНОСТЬ		ВЕС		РАСХОД ВОЗДУХА				РЕЗЬБА ВСП НА ВПУСКЕ	ВНУТР. \varnothing ШЛАНГА	
			об/мин	мм	дюймы	Вт	лс	кг	фунты	л/с	кфм	л/с	кфм	дюймы		мм	дюймы

ПРЯМЫЕ ЗАЧИСТНЫЕ МАШИНКИ

A	K340-7	615 170 036 0	40000	6.4	1/4	375	0.5	0.58	1.28	7.5	16.0	10.0	21	1/4	8	5/16
A	K331-7	615 170 035 0	31000	6.4	1/4	375	0.5	0.58	1.28	4.5	9.5	9.5	20	1/4	8	5/16
A	K325-7	615 170 034 0	25000	6.4	1/4	375	0.5	0.58	1.28	3.5	7.5	9.5	20	1/4	8	5/16
A	K320-7	615 170 033 0	20000	6.4	1/4	375	0.5	0.58	1.28	2.5	5.0	8.0	17	1/4	8	5/16
B	КСЗ40-7	615 170 032 0	40000	6.4	1/4	375	0.5	0.40	0.88	7.5	16.0	10.0	21	1/4	8	5/16
B	КСЗ31-7	615 170 031 0	31000	6.4	1/4	375	0.5	0.40	0.88	4.5	9.5	9.5	20	1/4	8	5/16
B	КСЗ25-7	615 170 030 0	25000	6.4	1/4	375	0.5	0.40	0.88	3.5	7.5	9.5	20	1/4	8	5/16
B	КСЗ20-7	615 170 029 0	20000	6.4	1/4	375	0.5	0.40	0.88	2.5	5.0	8.0	17	1/4	8	5/16

УГЛОВЫЕ ЗАЧИСТНЫЕ МАШИНКИ

C	КАЗ20Е7	615 170 047 0	20000	6.4	1/4	375	0.5	0.60	1.32	6.5	13.5	10.0	21	1/4	8	5/16
C	КАЗ12Е7	615 170 039 0	12000	6.4	1/4	375	0.5	0.60	1.32	3.0	6.5	9.0	19	1/4	8	5/16
D	КАЗ20-7	615 170 043 0	20000	6.4	1/4	375	0.5	0.50	1.10	6.5	13.5	10.0	21	1/4	8	5/16
D	КАЗ12-7	615 170 037 0	12000	6.4	1/4	375	0.5	0.50	1.10	3.0	6.5	9.0	19	1/4	8	5/16
E	КАЗ.135-7	615 170 515 0	13500	8.0	5/16	300	0.4	0.60	1.30	9.5	20.0			1/4	6	1/4

Аксессуары

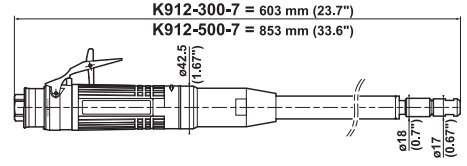
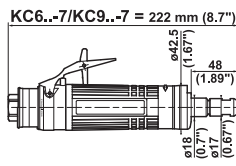
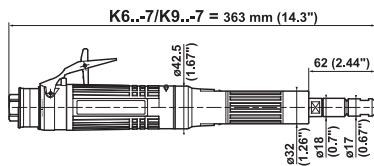

K6..-7 / K9..-7 / KC6..-7 / KC9..-7

АКСЕССУАРЫ В КОМПЛЕКТЕ

	Артикул
• Удлинитель вала шпинделя L = 28 мм	615 523 018 0
• Цанга CNOMO \varnothing 6 мм	615 526 049 0
• Выпускной шланг L = 1.5 м	615 875 113 0
• Зажим	615 873 415 0
• Ниппель" для шланга с внутр. диаметром 10 мм	615 704 017 0
• Плоский ключ, 14 мм (2 шт.)	615 801 005 0

ДОПОЛНИТЕЛЬНЫЕ АКСЕССУАРЫ

Позиция	Артикул
• Удлинитель вала шпинделя L = 28 мм	615 523 018 0
• Цанга CNOMO \varnothing 3 мм	615 526 048 0
• Цанга CNOMO \varnothing 6.35 мм (1/4")	615 526 050 0
• Цанга CNOMO \varnothing 8 мм	615 526 051 0
1 Глушитель в сборе	615 396 166 0
2 Зажим	615 873 115 0
3 Армированный выпускной шланг L = 0.75 м	615 875 116 0
4 Компактный глушитель	615 396 655 0

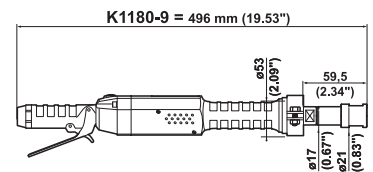
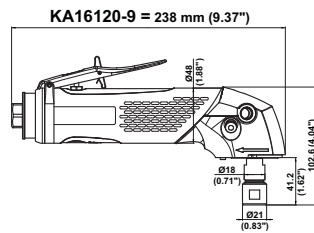
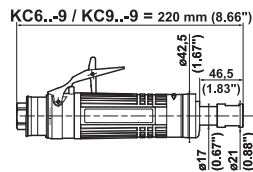
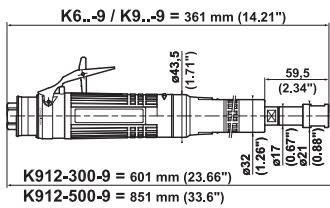
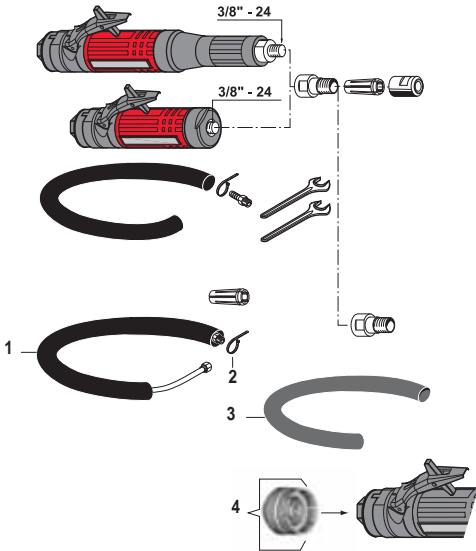

K6..-9 / K9..-9 / KC6..-9 / KC9..-9 / KA16120-9 / K1180-9

АКСЕССУАРЫ В КОМПЛЕКТЕ

	K/KC6 / K/KC9 KA16120-9	K1180-9
• Цанга серии 200, \varnothing 5.55 – 6.35 мм	615 526 063 0	615 526 063 0
• Цанга серии 200, \varnothing 8.7 – 9.5 мм		615 526 065 0
• Выпускной шланг L = 1.5 м (60")	615 875 113 0	
• Зажим	615 873 415 0	
• Ниппель для шланга с внутр. диаметром 10 мм	615 704 017 0	
• Ниппель для шланга с внутр. диаметром 13 мм для KA16120-9	615 704 027 0	
• Ниппель для шланга с внутр. диаметром 16 мм		615 704 014 0
• Плоский ключ, 14 мм	615 801 005 0	615 801 005 0
• Плоский ключ, 19 мм	615 801 076 0	615 801 076 0
• Боковая рукоятка для KA16120-9	615 576 038 0	

ДОПОЛНИТЕЛЬНЫЕ АКСЕССУАРЫ

Позиция	K/KC6 / K/KC9 KA16120-9	K1180-9
• Цанга серии 200, \varnothing 2.4 - 3.2 мм (1/8")	615 526 061 0	615 526 061 0
• Цанга серии 200, \varnothing 5.2 - 6 мм	615 526 062 0	615 526 062 0
• Цанга серии 200, \varnothing 7.2 - 8 мм	615 526 064 0	615 526 064 0
• Цанга серии 200, \varnothing 8.7 - 9.5 мм (3/8")	615 526 065 0	
1 Виброгасящая рукоятка для KA16120-9	615 576 066 0	
2 Глушитель в сборе	615 396 166 0	
3 Зажим	615 873 115 0	
4 Армированный выпускной шланг L = 0.75 м (30")	615 875 116 0	
5 Глушитель		615 399 298 0
6 Глушитель		615 399 459 0
7 Компактный глушитель	615 396 655 0	
7 Компактный глушитель для KA16120-9	615 396 957 0	
8 Смазочный шприц (объем 24 г - 0.8 унции) для KA16120-9	615 990 149 0	
• Смазка для конической зубчатой передачи (1 кг - 2.2 фунта) для KA16120-9	615 990 148 0	

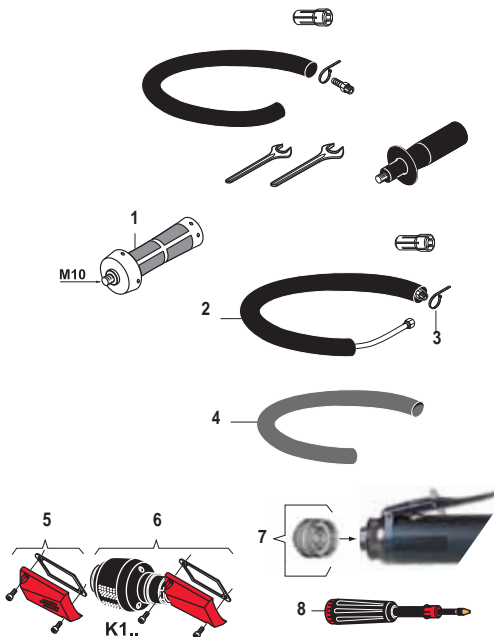

Зачистные машинки для твердосплавных бор-фрез,

корундовых бор-фрез и шлифовальных дисков

от 600 до 1700 Вт - от 12000 до 28000 об/мин



A

B

Поставляются с цангой CNOMO, \varnothing 6 мм

К6..-7 / К9..-7 / КС6..-7 / КС9..-7
цанга CNOMO



C

Поставляются с цангой серии 200, \varnothing 5.55 - 6.35 мм и \varnothing 8.7 - 9.5 мм

К6..-9 / КС9..-9 / КС6..-9 /
КС9..-9 / КА1620-9 / К1180-9
цанга серии 200



D

E

G

H



F

Внимание: необходимо соблюдать скорость, рекомендованную производителем расходных материалов

РИС.	МОДЕЛЬ	АРТИКУЛ	СКОРОСТЬ ХОЛОСТОГО ХОДА	МАКС. ДИАМЕТР ЦАНГИ		МОЩНОСТЬ		ВЕС		РАСХОД ВОЗДУХА ПРИ СКОРОСТИ ХОП. ХОДА		ВОЗДУХА ПРИ МАКС. НАГРУЗКЕ		РЕЗЬБА БСП НА ВПУСКЕ	ВНУТР. Ø ШЛАНГА	
				мм	in.	Вт	лс	кг	фунты	л/с	кфм	л/с	кфм	дюймы	мм	дюймы

Цанга CNOMO

A	K628-7	615 170 107 0	28000	8	5/16	600	0.80	1.3	2.9	16	34	15	32	3/8	10	3/8
A	K624-7	615 170 106 0	24000	8	5/16	600	0.80	1.3	2.9	10	21	15	32	3/8	10	3/8
A	K922-7	615 170 119 0	22000	8	5/16	900	1.21	1.4	3.1	13	28	18	38	3/8	10	3/8
A	K619-7	615 170 105 0	19000	8	5/16	600	0.80	1.3	2.9	6	13	15	32	3/8	10	3/8
A	K918-7	615 170 117 0	18000	8	5/16	900	1.21	1.4	3.1	10	21	18	38	3/8	10	3/8
A	K615-7	615 170 104 0	15000	8	5/16	600	0.80	1.3	2.9	6	13	15	32	3/8	10	3/8
A	K915-7	615 170 114 0	15000	8	5/16	900	1.21	1.4	3.1	8	17	17	36	3/8	10	3/8
A	K912-7	615 170 110 0	12000	8	5/16	900	1.21	1.4	3.1	6	13	16	34	3/8	10	3/8
B	КС628-7	615 170 126 0	28000	8	5/16	600	0.80	0.9	2.0	16	34	15	32	3/8	10	3/8
B	КС624-7	615 170 125 0	24000	8	5/16	600	0.80	0.9	2.0	10	21	15	32	3/8	10	3/8
B	КС922-7	615 170 130 0	22000	8	5/16	900	1.21	1.0	2.2	13	28	18	38	3/8	10	3/8
B	КС619-7	615 170 124 0	19000	8	5/16	600	0.80	0.9	2.0	6	13	15	32	3/8	10	3/8
B	КС918-7	615 170 129 0	18000	8	5/16	900	1.21	1.0	2.2	10	21	18	38	3/8	10	3/8
B	КС615-7	615 170 123 0	15000	8	5/16	600	0.80	0.9	2.0	6	13	15	32	3/8	10	3/8
B	КС915-7	615 170 128 0	15000	8	5/16	900	1.21	1.0	2.2	8	17	17	36	3/8	10	3/8
B	КС912-7	615 170 127 0	12000	8	5/16	900	1.21	1.0	2.2	6	13	16	34	3/8	10	3/8
C	K912-300-7	615 170 108 0	12000	8	5/16	900	1.21	2.1	4.6	6	13	16	34	3/8	10	3/8
C	K912-500-7	615 170 109 0	12000	8	5/16	900	1.21	2.7	5.9	6	13	16	34	3/8	10	3/8

Цанга серии 200

D	K628-9	615 170 150 0	28000	9.5	3/8	600	0.80	1.3	2.9	16	34	15	32	3/8	10	3/8
D	K624-9	615 170 151 0	24000	9.5	3/8	600	0.80	1.3	2.9	10	21	15	32	3/8	10	3/8
D	K922-9	615 170 152 0	22000	9.5	3/8	900	1.21	1.4	3.1	13	28	18	38	3/8	10	3/8
D	K619-9	615 170 153 0	19000	9.5	3/8	600	0.80	1.3	2.9	6	13	15	32	3/8	10	3/8
D	K918-9	615 170 154 0	18000	9.5	3/8	900	1.21	1.4	3.1	10	21	18	38	3/8	10	3/8
D	K615-9	615 170 155 0	15000	9.5	3/8	600	0.80	1.3	2.9	6	13	15	32	3/8	10	3/8
D	K915-9	615 170 156 0	15000	9.5	3/8	900	1.21	1.4	3.1	8	17	17	36	3/8	10	3/8
D	K912-9	615 170 157 0	12000	9.5	3/8	900	1.21	1.4	3.1	6	13	16	34	3/8	10	3/8
E	КС628-9	615 170 158 0	28000	9.5	3/8	600	0.80	0.9	2.0	16	34	15	32	3/8	10	3/8
E	КС624-9	615 170 159 0	24000	9.5	3/8	600	0.80	0.9	2.0	10	21	15	32	3/8	10	3/8
E	КС922-9	615 170 160 0	22000	9.5	3/8	900	1.21	1.0	2.2	13	28	18	38	3/8	10	3/8
E	КС619-9	615 170 161 0	19000	9.5	3/8	600	0.80	0.9	2.0	6	13	15	32	3/8	10	3/8
E	КС918-9	615 170 162 0	18000	9.5	3/8	900	1.21	1.0	2.2	10	21	18	38	3/8	10	3/8
E	КС615-9	615 170 163 0	15000	9.5	3/8	600	0.80	0.9	2.0	6	13	15	32	3/8	10	3/8
E	КС915-9	615 170 164 0	15000	9.5	3/8	900	1.21	1.0	2.2	8	17	17	36	3/8	10	3/8
E	КС912-9	615 170 165 0	12000	9.5	3/8	900	1.21	1.0	2.2	6	13	16	34	3/8	10	3/8
F	K912-300-9	615 170 169 0	12000	9.5	3/8	900	1.21	2.1	4.6	6	13	16	34	3/8	10	3/8
F	K912-500-9	615 170 170 0	12000	9.5	3/8	900	1.21	2.7	5.9	6	13	16	34	3/8	10	3/8
G	КА16120-9	615 170 443 0	12000	9.5	3/8	1700	2.30	1.4	3.2	20	42	32	68	3/8	13	1/2
H	K1180-9	615 170 246 0	18000	9.5	3/8	1200	1.61	2.5	5.9	9	19	27	57	1/2	15	5/8

Аксессуары

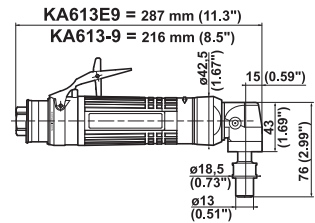
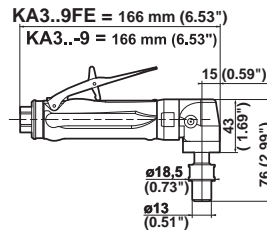
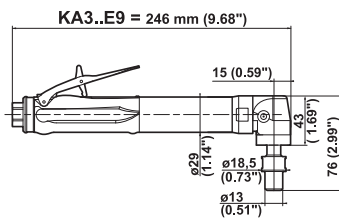
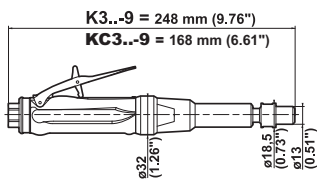

4734 / K3...-9 / KC3...-9 / KA3...E9 / KA3...-9 / KA3...-9FE

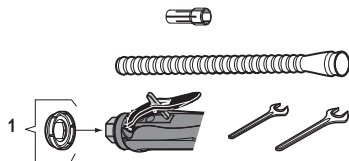

АКСЕССУАРЫ В КОМПЛЕКТЕ ПОЗИЦИЯ	4734	K3.../KC3...-9 KA3...E9/KA3...-9	KA3...-9FE
• Цанга серии 300, \varnothing 5.55 до 6.35 мм	8482	615 526 059 0	615 526 059 0
• Выпускной шланг L = 0.8 м	222453	615 875 106 0	
• Зажим	235203		
• Штуцер для шланга с внутр. диаметром 16 мм / 8 мм		615 704 019 0	615 704 019 0
1 Компактный глушитель			615 396 124 0
• Плоский ключ, 11 мм	199003	615 801 003 0	615 801 003 0
• Плоский ключ, 17 мм	615 801 032 0	615 801 032 0	615 801 032 0
• Плоский ключ, 16 мм	18583		

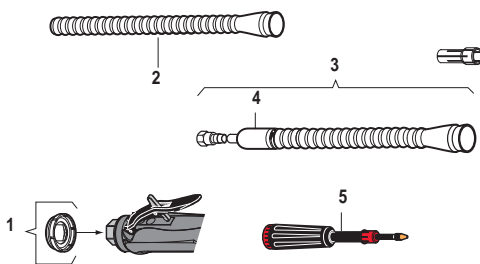

ДОПОЛНИТЕЛЬНЫЕ АКСЕССУАРЫ ПОЗИЦИЯ	K3.../KC3...-9 KA3...E9/KA3...-9	KA3...-9FE
• Цанга серии 300, \varnothing 0.4 - 1.2 мм	615 526 052 0	615 526 052 0
• Цанга серии 300, \varnothing 1.2 - 2 мм	615 526 053 0	615 526 053 0
• Цанга серии 300, \varnothing 1.7 - 2.5 мм	615 526 054 0	615 526 054 0
• Цанга серии 300, \varnothing 2.4 - 3.2 мм	615 526 055 0	615 526 055 0
• Цанга серии 300, \varnothing 3.16 - 3.96 мм	615 526 056 0	615 526 056 0
• Цанга серии 300, \varnothing 3.95 - 4.75 мм	615 526 057 0	615 526 057 0
• Цанга серии 300, \varnothing 4.75 - 5.55 мм	615 526 058 0	615 526 058 0
2 Выпускной шланг L = 0.8 м		615 875 106 0
3 Глушитель в сборе	615 396 101 0	615 396 101 0
4 Глушитель	615 574 028 0	615 574 028 0
1 Компактный глушитель	615 396 124 0	
5 Смазочный шприц (24 г)	615 990 149 0	615 990 149 0
• Смазка для конической зубчатой передачи (1 кг)	615 990 148 0	615 990 148 0

KA613E9 / KA613-9

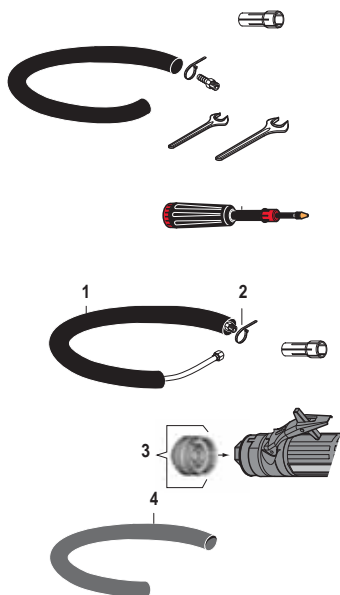

АКСЕССУАРЫ В КОМПЛЕКТЕ ПОЗИЦИЯ	Артикул
• Цанга серии 300, \varnothing 5.55 - 6.35 мм	615 526 059 0
• Выпускной шланг L = 1.5 м	615 875 113 0
• Зажим	615 873 415 0
• Штуцер для шланга с внутр. диаметром 16 мм (5/8\"/>	

ДОПОЛНИТЕЛЬНЫЕ АКСЕССУАРЫ ПОЗИЦИЯ	PART NO.
• Цанга серии 300, \varnothing 0.4 - 1.2 мм	615 526 052 0
• Цанга серии 300, \varnothing 1.2 - 2 мм	615 526 053 0
• Цанга серии 300, \varnothing 1.7 - 2.5 мм	615 526 054 0
• Цанга серии 300, \varnothing 2.4 - 3.2 мм	615 526 055 0
• Цанга серии 300, \varnothing 3.16 - 3.96 мм	615 526 056 0
• Цанга серии 300, \varnothing 3.95 - 4.75 мм	615 526 057 0
• Цанга серии 300, \varnothing 4.75 - 5.55 мм	615 526 058 0
1 Глушитель в сборе	615 396 166 0
2 Зажим	615 873 115 0
3 Компактный глушитель	615 396 655 0
4 Армированный выпускной шланг L = 0.75 м	615 875 116 0
• Смазка для конической зубчатой передачи (1 кг)	615 990 148 0

Зачистные машинки для твердосплавных бор-фрез, корундовых бор-фрез и шлифовальных дисков

от 300 до 600 Вт - от 9000 до 40000 об/мин

Поставляются с цангой серии 300, \varnothing 5.55 - 6.35 мм



Внимание: скорость вращения инструмента подбирается исходя из рекомендаций, указанных на абразивном материале

РИС.	МОДЕЛЬ	Артикул	СКОРОСТЬ ХОЛОСТОГО ХОДА	МАКС. ДИАМЕТР ЦАНГИ		МОЩНОСТЬ		ВЕС		РАСХОД ВОЗДУХА		РЕЗЬБА BSP НА ВПУСКЕ	ВНУТР. \varnothing ШЛАНГА			
				об/мин	мм	дюймы	Вт	лс	кг	фунты	л/с		кфм	л/с	кфм	дюймы
ПРЯМЫЕ ЗАЧИСТНЫЕ МАШИНКИ																
A	4734	4734	20000	6.35	1/4	300	0.4	0.60	1.32	8.5	18	10	21	1/4	10	3/8
B	КЗ40-9	615 170 139 0	40000	6.35	1/4	375	0.5	0.57	1.26	7.5	16	10	21	1/4	8	5/16
B	КЗ31-9	615 170 140 0	31000	6.35	1/4	375	0.5	0.57	1.26	4.5	9.5	9.5	20	1/4	8	5/16
B	КЗ25-9	615 170 141 0	25000	6.35	1/4	375	0.5	0.57	1.26	3.5	7.5	9.5	20	1/4	8	5/16
B	КЗ20-9	615 170 142 0	20000	6.35	1/4	375	0.5	0.57	1.26	2.5	5.0	8.0	17	1/4	8	5/16
C	КС340-9	615 170 143 0	40000	6.35	1/4	375	0.5	0.38	0.84	7.5	16	10	21	1/4	8	5/16
C	КС331-9	615 170 144 0	31000	6.35	1/4	375	0.5	0.38	0.84	4.5	9.5	9.5	20	1/4	8	5/16
C	КС325-9	615 170 145 0	25000	6.35	1/4	375	0.5	0.38	0.84	3.5	7.5	9.5	20	1/4	8	5/16
C	КС320-9	615 170 027 0	20000	6.35	1/4	375	0.5	0.38	0.84	2.5	5.0	8.0	17	1/4	8	5/16
C	КС318-9	615 170 196 0	18000	6.35	1/4	375	0.5	0.38	0.84	2.5	5.0	8.0	17	1/4	8	5/16

УГЛОВЫЕ ЗАЧИСТНЫЕ МАШИНКИ

D	КА320E9	615 170 146 0	20000	6.35	1/4	375	0.5	0.61	1.35	6.5	13.5	10	21	1/4	8	5/16
D	КА312E9	615 170 147 0	12000	6.35	1/4	375	0.5	0.61	1.35	3.0	6.5	9.0	9	1/4	8	5/16
E	КА320-9	615 170 148 0	20000	6.35	1/4	375	0.5	0.51	1.13	6.5	13.5	10	21	1/4	8	5/16
E	КА318-9	615 170 461 0	18000	6.35	1/4	375	0.5	0.51	1.13	6.5	13.5	10	21	1/4	8	5/16
E	КА312-9	615 170 149 0	12000	6.35	1/4	375	0.5	0.51	1.13	3.0	6.5	9.0	19	1/4	8	5/16
E	КА309-9	615 170 266 0	9000	6.35	1/4	375	0.5	0.50	1.10	3.0	6.5	9.0	19	1/4	8	5/16
F	КА320-9FE*	615 170 206 0	20000	6.35	1/4	375	0.5	0.51	1.13	6.5	13.5	10	21	1/4	8	5/16
F	КА312-9FE*	615 170 205 0	12000	6.35	1/4	375	0.5	0.51	1.13	3.0	6.5	9.0	19	1/4	8	5/16
G	КА613E9	615 170 136 0	13000	6.35	1/4	600	0.8	1.40	3.10	10	21	15	32	3/8	10	3/8
H	КА613-9	615 170 135 0	13000	6.35	1/4	600	0.8	1.10	2.40	10	21	15	32	3/8	10	3/8

* Модели с передним выпуском

Фрезеровальные машинки

от 375 до 900 Вт - от 12000 до 40000 оборотов в минуту

375 Вт (0.5 лс) - от 20000 до 40000 об/мин

Цанговый патрон CNOMO



A

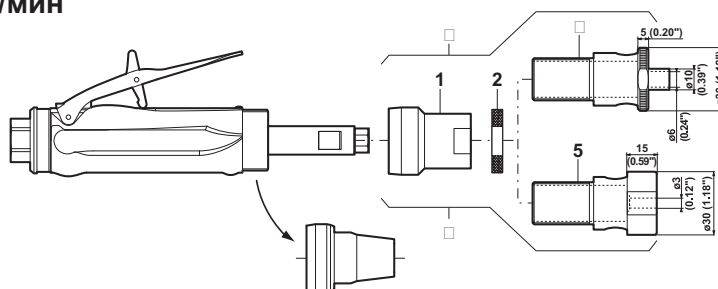

615 396 069 0: Комплект фрезеровальный - готовый. Для установки бор-фрез, макс. \varnothing 6.4 мм (1/4")

615 396 070 0: Комплект фрезеровальный - заготовка. Позволяет адаптировать инструмент для выполнения определенных операций

600 - 900 Вт (0.8 - 1.21 лс) - 12000 - 28000 об/мин

Цанговый патрон CNOMO или серии 200



B

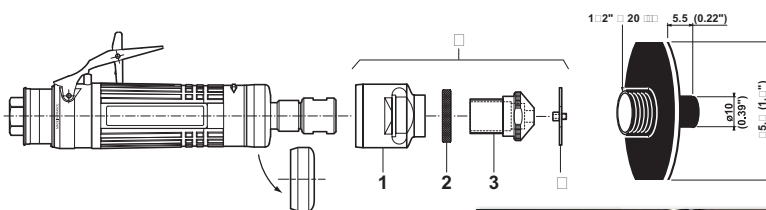

615 396 289 0: Комплект фрезеровальный. Для установки бор-фрез макс. \varnothing 6.4 мм.(1/4")



ДОПОЛНИТЕЛЬНЫЕ АКСЕССУАРЫ

ПОЗИЦИИ	КС3..	КС6../КС9..
A Фрезеровальный комплект, готовый	615 396 069 0	615 396 289 0
B Фрезеровальный комплект, заготовка (поз. 1, 2, 5)	615 396 070 0	
1 Фланец	615 595 231 0	615 595 245 0
2 Регулировочная гайка	615 607 140 0	615 607 145 0
• Стопорное кольцо		615 687 056 0
• Подшипник		615 758 127 0
3 Фрезеровальный наконечник (включая: стопорное кольцо и подшипник)		615 542 132 2
4 Направляющая, готовая фрезеров. машина	615 542 125 0	615 542 131 0
5 Направляющая, заготовка	615 542 125 2	

Если Вам требуется инструмент, следует использовать **КС624-9RT** (24000 об/мин) Артикул **615 170 290 0**

Если Вам требуется более скоростной или более мощный инструмент:

Следует выбрать двигатель с нужной скоростью и мощностью (см. таблицу), а затем подобрать соответствующий фрезеровальный комплект.

Например : инструмент с цангой серии 200 - 900 Вт -22000 об/мин (КС922-9) + фрезеровальный комплект - **Заказ 615 170 160 0 + 615 396 289 0**

Внимание: соблюдайте скорость, рекомендованную производителем абразивного инструмента

РИС.	МОДЕЛЬ	СКОРОСТЬ ХОЛОСТОГО ХОДА			МОЩНОСТЬ	АРТИКУЛ		ФРЕЗЕРОВАЛЬНЫЙ КОМПЛЕКТ	
		об/мин	Вт	л.с.		ЦАНГА СЕРИИ CNOMO (-7)	ЦАНГА СЕРИИ 200 (-9)	ГОТОВЫЙ	ЗАГОТОВКА
375 Ватт (0.5 л.с.) - цанга серии CNOMO									
A	КС340-7	40000	375	0.5	615 170 032 0		+	615 396 069 0	615 396 070 0
A	КС331-7	31000	375	0.5	615 170 031 0		+		
A	КС325-7	25000	375	0.5	615 170 030 0		+		
A	КС320-7	20000	375	0.5	615 170 029 0		+		
600 - 900 Ватт (0.8 - 1.21 л.с.) - цанга серии CNOMO или серии 200									
B	КС628-	28000	600	0.80	615 170 126 0	615 170 158 0	+	615 396 289 0	
B	КС624-	24000	600	0.80	615 170 125 0	615 170 159 0	+		
B	КС922-	22000	900	1.21	615 170 130 0	615 170 160 0	+		
B	КС619-	19000	600	0.80	615 170 124 0	615 170 161 0	+		
B	КС918-	18000	900	1.21	615 170 129 0	615 170 162 0	+		
B	КС615-	15000	600	0.80	615 170 123 0	615 170 163 0	+		
B	КС915-	15000	900	1.21	615 170 128 0	615 170 164 0	+		
B	КС912-	12000	900	1.21	615 170 127 0	615 170 165 0	+		

Аксессуары для цангового патрона



Карбид-вольфрамовые бор-фрезы предназначены для резания закаленной и незакаленной стали, нержавеющей стали, сварных швов, литых изделий, легких и цветных металлов, пластиков.

КАРБИД-ВОЛЬФРАМОВЫЕ БОР-ФРЕЗЫ С ХВОСТОВИКОМ Ø 3 мм
Также могут использоваться с цангами CNOMO или цангами серии 200 и 300 (1/8")

РИС.	А		В		Артикул
	мм	дюймы	мм	дюймы	
1	3	1/8	13	1/2	38122
2	3	1/8	13	1/2	38132
3	3	1/8	8	5/16	38142
4	3	1/8	3	1/8	38152
5	3	1/8	8	5/16	38162
6	3	1/8	8	5/16	38172

КАРБИД-ВОЛЬФРАМОВЫЕ БОР-ФРЕЗЫ С ХВОСТОВИКОМ Ø 6 мм
Также могут использоваться с цангами CNOMO или цангами серии 200 и 300 (1/8")

РИС.	А		В		Артикул
	мм	дюймы	мм	дюймы	
1	6	1/4	13	1/2	38182
2	6	1/4	16	5/8	38192
3	6	1/4	19	3/4	38202
4	6	1/4	6	1/4	38222
5	10	3/8	19	3/4	36122
6	10	3/8	19	3/4	36132
7	10	3/8	19	3/4	36142
8	10	3/8	10	3/8	38232

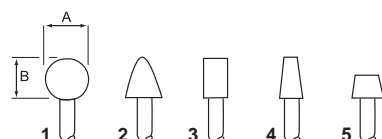

Шлифовальные головки из циркониевого оксида алюминия. Данный материал подходит для шлифования высокопрочных сталей и сплавов, обычной и быстрорежущей стали, отожженного и ковкого чугуна.

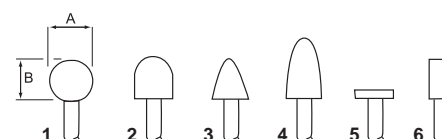

КОРУНДОВЫЕ БОР-ФРЕЗЫ С ХВОСТОВИКОМ Ø 3 мм - красного цвета
Также могут использоваться с цангами CNOMO или цангами серии 200 и 300 (1/8")

РИС.	МАКС. СКОРОСТЬ	А		В		Артикул
		мм	дюймы	мм	дюймы	
1	104000	5	0.19	5	0.19	38582
2	104000	5	0.19	8	0.31	38522
3	81000	6	0.25	6	0.25	38632
4	105000	4	0.16	4	0.16	38562
5	81000	6	0.25	6	0.25	38542

КОРУНДОВЫЕ БОР-ФРЕЗЫ С ХВОСТОВИКОМ Ø 6 мм - красного цвета
Также могут использоваться с цангами CNOMO или цангами серии 200 и 300 (1/8")

РИС.	МАКС. СКОРОСТЬ	А		В		Артикул
		мм	дюймы	мм	дюймы	
1	59000	16	0.62	16	0.62	435983
2	50000	20	0.79	16	0.62	435993
3	45000	20	0.79	28	1.10	436003
4	48000	20	0.79	32	1.26	436013
5	53000	20	0.79	22	0.87	436023
6	40000	13	0.51	25	1.00	436033
6	38000	25	1.00	3	0.11	436043

РЕКОМЕНДУЕМАЯ СКОРОСТЬ ДЛЯ КАРБИД-ВОЛЬФРАМОВЫХ БОР-ФРЕЗ - об/мин x 1000

МАТЕРИАЛ	ДИАМЕТР ГОЛОВКИ				
	3 мм (1/8")	6 мм (1/4")	1 мм (3/8")	13 мм (1/2")	16 мм (5/8")
Алюминий, цинк, пластики	30-90	15-70	10-50	17-38	6-30
Чугун, латунь, медь, бронза	45-90	23-60	15-40	11-30	9-24
Мягкая сталь	60-90	45-60	30-40	22-30	18-24
Титан, нержавеющая сталь, закаленная сталь, керамика	60-90	30-45	19-30	15-22	12-18

ПОДЛОЖКА С 6 ММ ВАЛОМ



СКОРОСТЬ	Ø		Артикул
	мм	дюймы	
25000	50	1.97	615 804 098 0

АБРАЗИВНЫЕ ДИСКИ



СКОРОСТЬ	ЗЕРНИСТОСТЬ	Артикул
25000	P40	615 804 099 0
25000	P60	615 804 100 0
25000	P80	615 804 101 0
25000	P120	615 804 102 0

Аксессуары

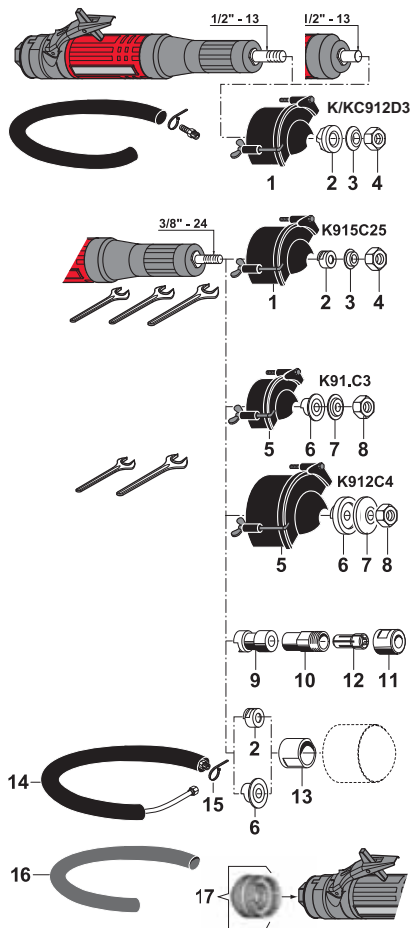
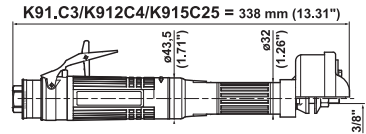
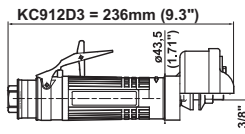
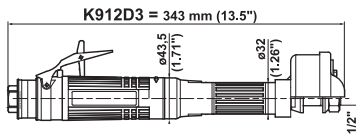

K9..

АКСЕССУАРЫ В КОМПЛЕКТЕ

ПОЗИЦИЯ	K/KC912D3 ø 80 мм (3")	K915C25 ø 63 мм (2 1/2")
• Выпускной шланг L = 1.5 м	615 875 113 0	615 875 113 0
• Зажим	615 873 415 0	615 873 415 0
• Штуцер для шланга с внутр. диаметром 10 мм	615 704 017 0	615 704 017 0
1 Защита диска для K912D3	615 504 151 0	615 504 150 0
1 Защита диска для KC912D3	615 504 214 0	
2 Задний фланец	615 503 127 0	615 503 126 0
3 Передний фланец	615 502 044 0	615 502 043 0
4 Стопорная гайка	615 608 045 0	615 608 044 0
• Плоский ключ 17 мм		615 801 032 0
• Плоский ключ 14.3 мм		615 801 074 0
• Плоский ключ 19 мм	615 801 076 0	

ПОЗИЦИЯ	K91.C3 ø 80 мм (3")	K912C4 ø 100 мм (4")
5 Защита диска	615 504 151 0	615 504 152 0
6 Задний фланец	615 503 125 0	615 503 131 0
7 Передний фланец	615 502 013 0	615 502 063 0
8 Стопорная гайка	615 608 044 0	615 608 044 0
• Плоский ключ. 14.3 мм	615 801 074 0	615 801 074 0
• Плоский ключ. 19 мм	615 801 076 0	615 801 076 0

ДОПОЛНИТЕЛЬНЫЕ АКСЕССУАРЫ

ПОЗИЦИЯ	Артикул
9 Адаптер цангового патрона	615 666 149 0
10 Патрон для цанги серии 200	615 523 023 0
11 Гайка цанги Серии 200	615 607 144 0
12 Цанга Erickson серии 200	((см. стр. 200))
13 Шайба для конических Дисков с резьбой 3/8"	615 503 516 0
• Задний фланец, поставляется с инструментом 615 503 125 0 или 615 503 126 0	
14 Глушитель в сборе	615 396 166 0
15 Зажим	615 873 115 0
16 Армированный выпускной шланг L = 0.75 м (30")	615 875 116 0
17 Компактный глушитель	615 396 655 0



Шлифмашины для конических дисков и дисков 1-го типа

Ø 63 мм (2-1/2") - Ø 80 мм (3") - Ø 100 мм (4")

900 Вт - от 12000 до 18000 об/мин



A



B



C



D



E



круг 1-го типа

круг типа 16-18-18R и 19

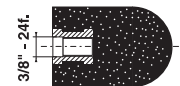

* Бакелитовый диск

Внимание: скорость вращения инструмента подбирается исходя из рекомендаций, указанных на абразивном материале

РИС.	МОДЕЛЬ	Артикул	СКОРОСТЬ Х.ХОДА	МАКС. РАЗМЕРЫ ДИСКА DхЕхd		РЕЗЬБОВОЙ ШПИНДЕЛЬ	МОЩНОСТЬ	ВЕС		РАСХОД ВОЗДУХА				РЕЗЬБА BSP НА ВПУСКЕ	ВНУТР. Ø ШЛАНГА		
				об/мин	мм			дюймы	дюймы	Вт	л.с.	кг	фунты		л/с	кфм	л/с
A	K918C3	615 170 118 0	18000	*80 x13x9.52	3x1/2x3/8	3/8-24	900	1.21	1.7	3.7	7	15	16	34	3/8	10	3/8
A	K915C3	615 170 116 0	15000	*80 x13x9.52	3x1/2x3/8	3/8-24	900	1.21	1.7	3.7	7	15	16	34	3/8	10	3/8
A	K912C3	615 170 111 0	12000	*80 x13x9.52	3x1/2x3/8	3/8-24	900	1.21	1.7	3.7	7	15	16	34	3/8	10	3/8
B	K915C25	615 170 115 0	15000	63 x13x9.52	2-1/2x1/2x3/8	3/8-24	900	1.21	1.6	3.5	7	15	16	34	3/8	10	3/8
C	K912D3	615 170 113 0	12000	80 x20x12.7	3x25/32x1/2	1/2-13	900	1.21	1.7	3.7	7	15	16	34	3/8	10	3/8
D	KC912D3	615 170 491 0	12000	80 x20x12.7	3x25/32x1/2	1/2-13	900	1.21	1.3	2.9	7	15	16	34	3/8	10	3/8
E	K912C4	615 170 112 0	12000	*100 x13x9.52	4x1/2x3/8	3/8-24	900	1.21	1.8	4.0	7	15	16	34	3/8	10	3/8

3/8"-24 UNF - 1/2"-13 UNC

Аксессуары

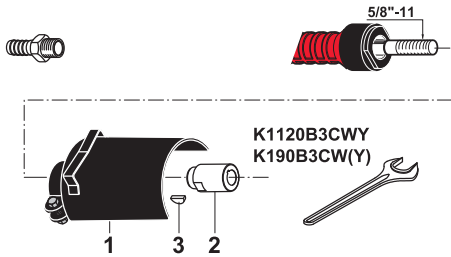
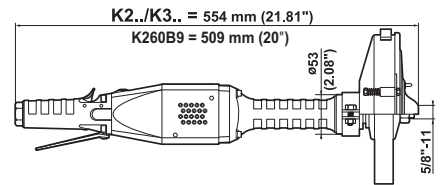
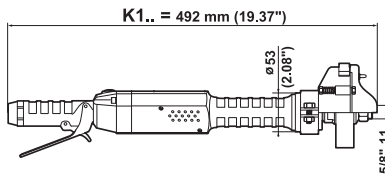
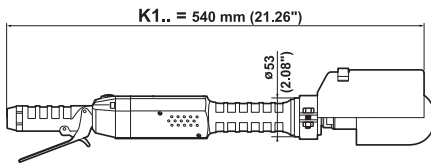

K1120V3CWY / K190V3CW(CWY) - ø 80mm (3")

АКСЕССУАРЫ В КОМПЛЕКТЕ

ПОЗИЦИЯ	Артикул
• Штуцер для шланга с внутр. диаметром 16 мм	615 704 014 0
1 Защита диска	615 504 080 0
2 Задний фланец	615 503 095 0
3 Шпонка Вудруфа	615 630 019 0
• Плоский ключ, 27 мм	615 801 077 0

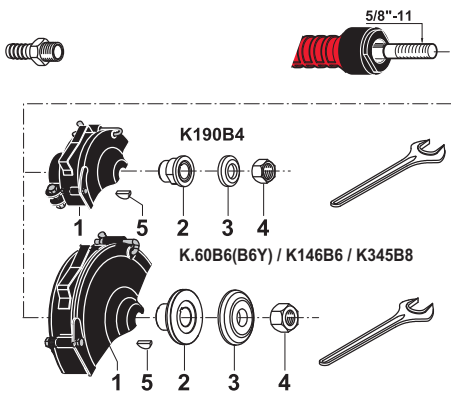

K190B4 / K.60B6(B6Y) / K145B6 / K345B8

АКСЕССУАРЫ В КОМПЛЕКТЕ

ПОЗИЦИЯ	Артикул		
	K190B4 ø 100 мм (4")	K.60B6 (B6Y) K145B6 ø 150 мм (6")	K345B8 ø 200 мм (8")
• Штуцер для шланга с внутр. диаметром 16 мм	615 704 014 0	615 704 014 0	615 704 014 0
1 Защита диска	615 504 154 0	615 504 079 0	615 504 078 0
2 Задний фланец	615 503 094 0	615 503 028 0	615 503 004 0
3 Передний фланец	615 502 046 0	615 502 027 0	615 502 007 0
4 Гайка	615 608 006 0	615 608 006 0	615 608 006 0
5 Шпонка Вудруфа	615 630 019 0	615 630 019 0	615 630 019 0
• Плоский ключ, 27 мм	615 801 077 0	615 801 077 0	615 801 077 0

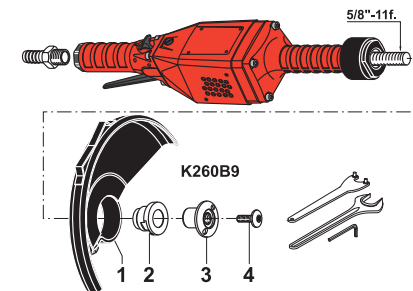

K260V9 - ø 230 mm (9")

АКСЕССУАРЫ В КОМПЛЕКТЕ

ПОЗИЦИЯ	Артикул
• Штуцер для шланга с внутр. диаметром 16 мм	615 704 014 0
1 Защита диска	615 504 161 0
2 Задний фланец	615 503 103 0
3 Nut	615 542 104 0
4 Предохранительный винт	615 614 034 0
• Ключ для снятия фланцевой гайки, 35 мм	615 802 010 0
• Плоский гаечный ключ, 27 мм	615 801 077 0
• Шестигранный ключ, 6 мм	615 802 056 0

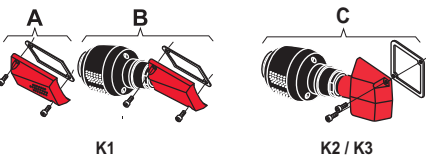

ДОПОЛНИТЕЛЬНЫЕ АКСЕССУАРЫ

ПОЗИЦИЯ	K1..	K2.. / K3..
A Комплект глушителя	615 399 298 0	
B Комплект глушителя	615 399 459 0	
C Глушитель в сборе		615 399 460 0



Шлифмашины для конических дисков и дисков 1-го типа

Ø 80 мм (3") - Ø 100 мм (4") - Ø 150 мм (6") - Ø 200 мм (8") - Ø 230 мм (9")

от 1000 Вт до 1300 Вт - от 4500 до 12000 об/мин



A



B



C



D



E



F

диск типа 27-42

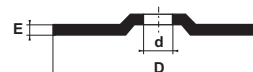

круг типа 16 - 18 - 18R и 19

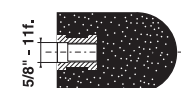

круг 1-го типа



Внимание: скорость вращения инструмента подбирается исходя из рекомендаций, указанных на абразивном материале

РИС.	МОДЕЛЬ	Артикул	СКОРОСТЬ	МАКС. РАЗМЕРЫ		РЕЗЬБОВОЙ	МОЩНОСТЬ		РАСХОД ВОЗДУХА				РЕЗЬБА	ВНУТР.			
			ХОЛ. ХОДА	ДИСКА			ШПИНДЕЛЬ	Вт	л.с.	ПРИ СКОРОСТИ		ПРИ МАКС.			BSP НА	Ø	
			об/мин	мм	дюймы	дюймы						л/с	кфм	л/с			кфм
A	K190B3CW	615 170 005 0	9000	80	3	5/8-11	1200	1.61	3.5	7.7	9	19	27	57	1/2	15	5/8
B	K190B4	615 170 004 0	9000	100x25x15.9	4x1x5/8	5/8-11	1200	1.61	3.2	7.0	9	19	27	57	1/2	15	5/8
C	K160B6	615 170 003 0	6000	150x25x15.9	6x1x5/8	5/8-11	1200	1.61	3.5	7.7	6	12	23	48	1/2	15	5/8
C	K145B6	615 170 002 0	4500	150x25x15.9	6x1x5/8	5/8-11	1000	1.34	3.5	7.7	5	10	20	42	1/2	15	5/8
D	K360B6	615 170 010 0	6000	150x25x15.9	6x1x5/8	5/8-11	2700	3.62	5.6	12.3	13	27	41	86	1/2	15	5/8
E	K345B8	615 170 009 0	4500	200x25x15.9	8x1x5/8	5/8-11	2400	3.22	6.3	13.9	8	17	33	70	1/2	15	5/8
F	K260B9	615 170 007 0	6000	230x6.4x22.2	9x1/4x7/8	5/8-11	2200	2.95	5.0	11.0	10	21	38	80	1/2	15	5/8

Только для рынка США (согласно ANSI B186.1)

A	K1120B3CWY	615 170 171 0	12000	80	3	5/8-11	1300	1.74	3.0	6.6	16	34	30	64	1/2	15	5/8
A	K190B3CWY	615 170 172 0	9000	80	3	5/8-11	1200	1.61	3.0	6.6	9	19	27	57	1/2	15	5/8
C	K160B6Y	615 170 173 0	6000	150x25x15.9	6x1x5/8	5/8-11	1200	1.61	3.5	7.7	6	12	23	48	1/2	15	5/8

5/8"-11 UNC

Аксессуары

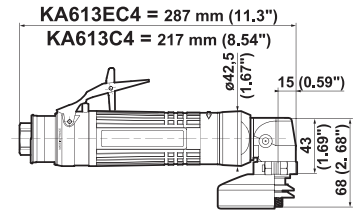
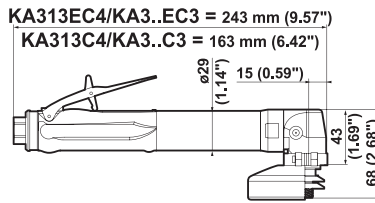
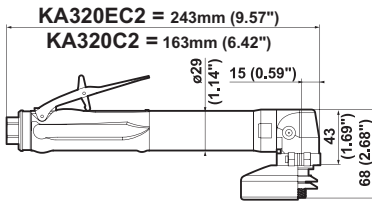

KA320EC2/C2 / KA3..EC3/C3 / KA313EC4/C4C

АКСЕССУАРИ В КОМПЛЕКТЕ

ПОЗИЦИЯ

	KA3..EC2 KA320C2	KA3..EC3 KA3..C3	KA313EC4 KA313C4
• Выпускной шланг L = 0.8 м	615 875 106 0	615 875 106 0	615 875 106 0
• Штуцер для шланга с внутр. диаметром 8 мм	615 704 019 0	615 704 019 0	615 704 019 0
1 Защита диска	615 504 207 0	615 504 155 0	615 504 160 0
2 Фланец			615 606 515 0
3 Фланец		615 502 064 0	615 502 064 0
4 Фланец		615 503 144 0	615 503 144 0
5 Фланец	615 502 082 0		
6 Гайка	894 016 276 5		
• Ключ для снятия фланцевой гайки, 20-3 мм		615 802 008 0	615 802 008 0
• Ключ для снятия фланцевой гайки	615 802 008 0		
• Плоский ключ, 11 мм (7/16")	615 801 003 0	615 801 003 0	615 801 003 0

ДОПОЛНИТЕЛЬНЫЕ АКСЕССУАРИ

ПОЗИЦИЯ

	Артикул
7 Глушитель в сборе	615 396 101 0
8 Глушитель	615 574 028 0
9 Компактный глушитель	615 396 124 0
10 Смазочный шприц (24 г)	615 990 149 0
• Смазка для конической зубчатой передачи (1 кг)	615 990 148 0

KA613EC4 / KA613C4 - ø 100mm (4")

АКСЕССУАРИ В КОМПЛЕКТЕ

ПОЗИЦИЯ

	KA613EC4 KA613C4
• Выпускной шланг L = 1.5 м	615 875 113 0
• Зажим	615 873 415 0
• Штуцер для шланга с внутр. диаметром 10 мм	615 704 017 0
1 Защита Диска	615 504 160 0
2 Фланец	615 606 515 0
3 Фланец	615 502 064 0
4 Фланец	615 503 144 0
5 Смазочный шприц (24 г)	615 990 149 0
• Ключ для снятия фланцевой гайки, 20-3 мм	615 802 008 0
• Плоский ключ, 11 мм	615 801 003 0

ДОПОЛНИТЕЛЬНЫЕ АКСЕССУАРИ

ПОЗИЦИЯ

	Артикул
6 Глушитель в сборе	615 396 166 0
7 Зажим	615 873 115 0
8 Армированный выпускной шланг L = 0.75 м	615 875 116 0
9 Компактный глушитель	615 396 655 0
• Смазка для конической зубчатой передачи (1 кг)	615 990 148 0

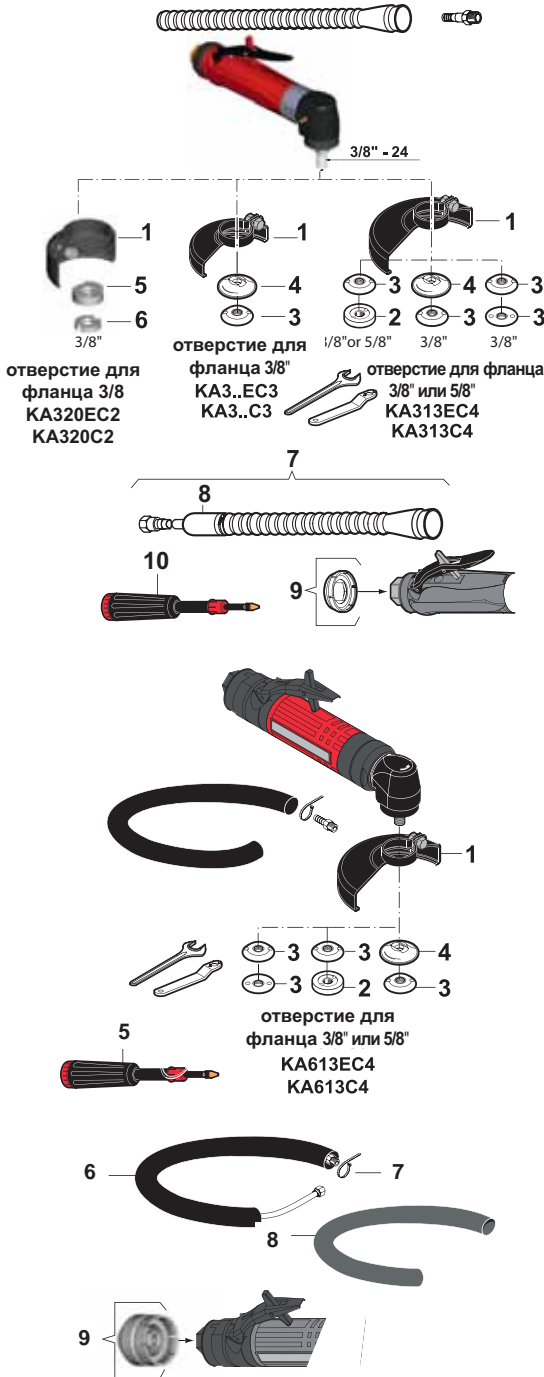

Шлифмашины для дисков с вогнутым центром и отрезных дисков

Ø 51 мм (2") – Ø 76 мм (3") – Ø 100 мм (4")

375 и 600 Вт – от 1300 до 20000 об/мин

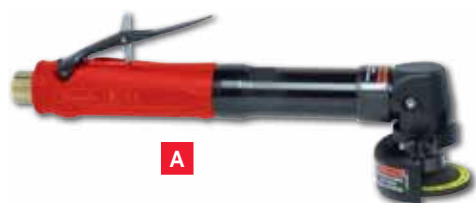

A



B



C



D



E



F



G



H

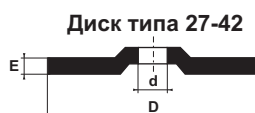

Внимание: скорость вращения инструмента подбирается исходя из рекомендаций, указанных на абразивном материале

РИС.	МОДЕЛЬ	Артикул	СКОРОСТЬ ХОЛ. ХОДА	МАКС. РАЗМЕРЫ ДИСКА DxExd		РЕЗЬБОВОЙ ШПИНДЕЛЬ	МОЩНОСТЬ		РАСХОД ВОЗДУХА ПРИ СКОРОСТИ ХОЛ. ХОДА				РЕЗЬБА ВСП НА ВПУСКЕ		ВНУТР. Ø ШЛАНГА		
				мм	дюймы		Вт	л.с.	кг	фунты	л/с	кфм	л/с	кфм	дюймы	мм	дюймы
A	KA320EC2	615 170 487 0	20000	51 x7x9.52	2x1/4x3/8	3/8-24	375	0.5	0.81	1.78	6.5	13.5	10.0	21	1/4	8	5/16
B	KA320EC3	615 170 046 0	20000	76 x7x9.52	3x1/4x3/8	3/8-24	375	0.5	0.81	1.78	6.5	13.5	10.0	21	1/4	8	5/16
B	KA318EC3	615 170 045 0	18000	76 x7x9.52	3x1/4x3/8	3/8-24	375	0.5	0.81	1.78	4.5	9.5	9.5	20	1/4	8	5/16
C	KA313EC4	615 170 050 0	13000	100 x7x9.52 & 15.9	4x1/4x3/8&5/8	3/8-24	375	0.5	0.83	1.83	3.0	6.5	9.0	19	1/4	8	5/16
D	KA320C2	615 170 488 0	20000	51 x7x9.52	2x1/4x3/8	3/8-24	375	0.5	0.64	1.41	6.5	13.5	10.0	21	1/4	8	5/16
E	KA320C3	615 170 042 0	20000	76 x7x9.52	3x1/4x3/8	3/8-24	375	0.5	0.64	1.41	6.5	13.5	10.0	21	1/4	8	5/16
E	KA318C3	615 170 041 0	18000	76 x7x9.52	3x1/4x3/8	3/8-24	375	0.5	0.64	1.41	4.5	9.5	9.5	20	1/4	8	5/16
F	KA313C4	615 170 049 0	13000	100 x7x9.52 & 15.9	4x1/4x3/8&5/8	3/8-24	375	0.5	0.66	1.45	3.0	6.5	9.0	19	1/4	8	5/16
G	KA613EC4	615 170 138 0	13000	100 x7x9.52 & 15.9	4x1/4x3/8&5/8	3/8-24	600	0.8	1.50	3.30	10.0	21.0	15.0	32	3/8	10	3/8
H	KA613C4	615 170 137 0	13000	100 x7x9.52 & 15.9	4x1/4x3/8&5/8	3/8-24	600	0.8	1.20	2.60	10.0	21.0	15.0	32	3/8	10	3/8

3/8"-24 UNF

Аксессуары

KA16135C4FK = 238 мм (9.37")

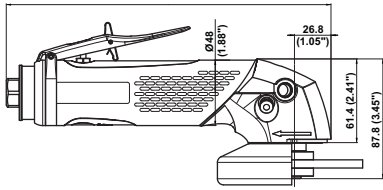

1 3/8"-24

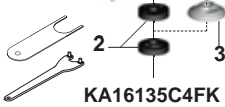

KA16135C4FK



1 5/8"-11

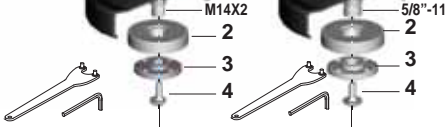

KA16120A45VK

KA16120B45VK



1 5/8"-11

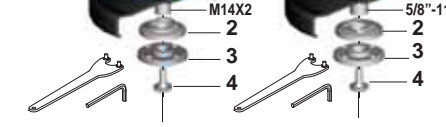

KA16120A45

KA16120B45

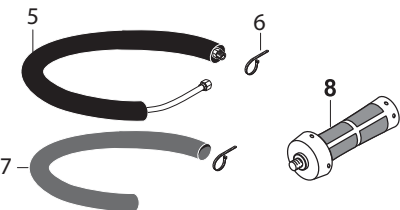

KA16120A45VK / B45VK = 238mm (9.37")

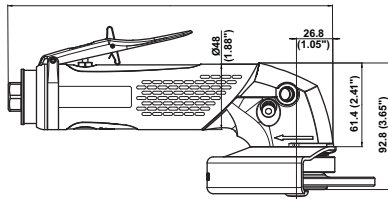

KA16120A45 / B45 = 238mm (9.37")

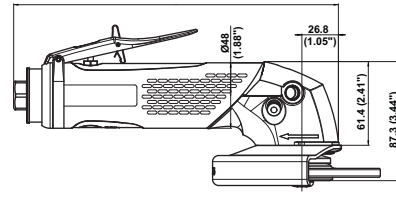

KA16135C4FK - ø 100mm (4")

АКСЕССУАРЫ В КОМПЛЕКТЕ

ПОЗИЦИЯ	КА16135C4FK 3/8"-24
• Глушитель в сборе	615 396 166 0
• Зажим	615 263 024 0
• Виброгасящая боковая рукоятка	615 576 066 0
• Корпус	615 995 107 0
1 Защита	615 504 196 0
2 Фланец (2 шт.)	615 606 515 0
3 Задний фланец	615 503 515 0
• Ключ для снятия фланцевой	615 802 008 0
• гайки 20-3 мм	615 802 512 0

ДОПОЛНИТЕЛЬНЫЕ АКСЕССУАРЫ

ПОЗИЦИЯ	Артикул
4 Компактный глушитель	615 396 957 0
5 Смазочный шприц (24 г)	615 990 149 0
• Смазка для конической зубчатой передачи (1 кг)	615 990 148 0

KA16120A45VK - KA16120B45VK - ø 115mm (4.5")

АКСЕССУАРЫ В КОМПЛЕКТЕ

ПОЗИЦИЯ	KA16120A45VK M14x2	KA16120B45VK 5/8"-11
• Глушитель в сборе	615 396 166 0	615 396 166 0
• Зажим	615 263 024 0	615 263 024 0
• Виброгасящая боковая рукоятка	615 576 066 0	615 576 066 0
• Корпус	615 995 107 0	615 995 107 0
1 Мультипозиционная защита	615 504 195 0	615 504 195 0
2 Автобалансир	615 990 181 0	615 990 181 0
3 Передний фланец	615 502 066 0	615 502 067 0
4 Предохранительный винт	615 614 076 0	615 614 076 0
• Ключ для снятия фланцевой гайки, 35 мм	615 802 010 0	615 802 010 0
• Шестигранный ключ, 6.35 мм	615 802 057 0	615 802 057 0

KA16120A45 - KA16120B45 - ø 115mm (4.5")

АКСЕССУАРЫ В КОМПЛЕКТЕ

ПОЗИЦИЯ	KA16120A45 M14x2	KA16120B45 5/8"-11
• Выпускной шланг L = 1.5 м	615 875 113 0	615 875 113 0
• Зажим	615 263 024 0	615 263 024 0
• Штуцер для шланга с внутр. диаметром 13 мм	615 704 027 0	615 704 027 0
• Боковая рукоятка	615 576 038 0	615 576 038 0
1 Мультипозиционная защита	615 504 198 0	615 504 198 0
2 Задний фланец	615 503 134 0	615 503 141 0
3 Передний фланец	615 502 066 0	615 502 067 0
4 Предохранительный винт	615 614 076 0	615 614 076 0
• Ключ для снятия фланцевой гайки, 35 мм	615 802 010 0	615 802 010 0
• Шестигранный ключ, 6.35 мм	615 802 057 0	615 802 057 0

ДОПОЛНИТЕЛЬНЫЕ АКСЕССУАРЫ

ПОЗИЦИЯ	Артикул
5 Глушитель в сборе	615 396 166 0
6 Зажим	615 263 024 0
7 Армированный выпускной шланг L = 0.75 м	615 875 116 0
8 Виброгасящая боковая рукоятка	615 576 066 0
9 Компактный глушитель	615 396 957 0
10 Смазочный шприц (24 г)	615 990 149 0
• Смазка для конической зубчатой передачи (1 кг)	615 990 148 0

Шлифмашины для дисков с вогнутым центром,

отрезных и лепестковых дисков

Ø 100 мм (4") – Ø 115 мм (4,5")

1700 Вт – от 12000 до 13500 об/мин

Фиксированная защита Диска

Мультипозиционная защита



A



B



C

Диск типа 27 – 42



Диск типа 41



Лепестковые Диски с вогнутым центром



Лепестковый



Изогнутый

Внимание: скорость вращения инструмента подбирается исходя из рекомендаций, указанных на абразивном материале

РИС.	МОДЕЛЬ	АРТИКУЛ	СКОРОСТЬ ХОЛ. ХОДА	МАКС. РАЗМЕРЫ ДИСКА DxD		РЕЗЬБОВОЙ ШПИНДЕЛЬ	МОЩНОСТЬ	ВЕС		РАСХОД ВОЗДУХА ПРИ СКОРОСТИ ХОЛ. ХОДА			РЕЗЬБА ВСП НА ВПУСКЕ			ВНУТР. Ø ШЛАНГА	
				мм	дюймы			Вт	л.с.	кг	фунты	л/с	кфм	л/с	кфм	дюймы	мм

ФИКСИРОВАННАЯ ЗАЩИТА ДИСКА

A	KA16135C4FK	615 170 441 0	13500	100x6.4x16	4x1/4x5/8	3/8-24	1700	2.3	1.53	3.4	25	53	35	74	3/8	13	1/2
---	-------------	---------------	-------	------------	-----------	--------	------	-----	------	-----	----	----	----	----	-----	----	-----

МУЛЬТИПОЗИЦИОННАЯ ЗАЩИТА

B	KA16120A45VK	615 170 456 0	12000	115x6.4x22.2	4.5x1/4x7/8	M14x2	1700	2.3	1.87	4.1	20	42	32	68	3/8	13	1/2
B	KA16120B45VK	615 170 458 0	12000	115x6.4x22.2	4.5x1/4x7/8	5/8-11	1700	2.3	1.87	4.1	20	42	32	68	3/8	13	1/2
C	KA16120A45	615 170 455 0	12000	115x6.4x22.2	4.5x1/4x7/8	M14x2	1700	2.3	1.75	3.9	20	42	32	68	3/8	13	1/2
C	KA16120B45	615 170 457 0	12000	115x6.4x22.2	4.5x1/4x7/8	5/8-11	1700	2.3	1.75	3.9	20	42	32	68	3/8	13	1/2

5/8"-11 UNC

Аксессуары

KA16120A5VK / B5VK = 238mm (9.37")

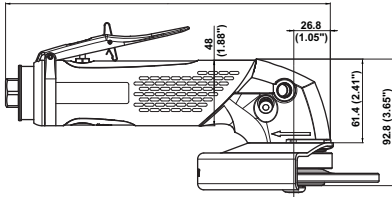

KA16120H5K / H5 = 238mm (9.37")

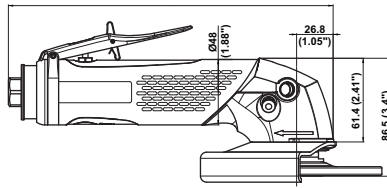

KA16120A5 / B5 = 238mm (9.37")

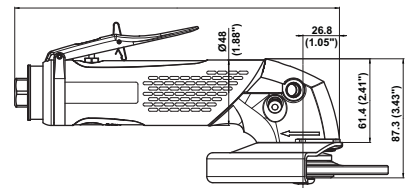

KA16120A5VK / B5VK / H5K - ø 127mm (5")

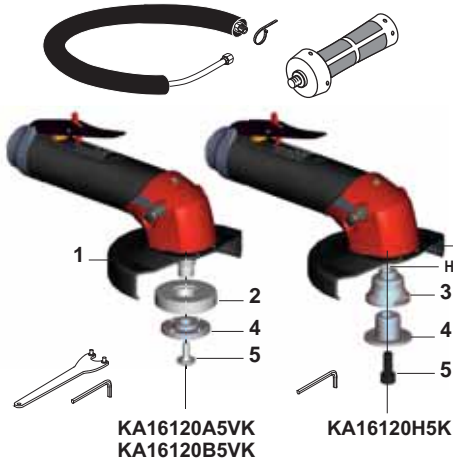

АКСЕССУАРЫ В КОМПЛЕКТЕ ПОЗИЦИЯ	KA16120A5VK M14x2	KA16120B5VK 5/8"-11	KA16120H5K Шестигр.
• Глушитель в сборе	615 396 166 0	615 396 166 0	615 396 166 0
• Зажим	615 263 024 0	615 263 024 0	615 263 024 0
• Виброгасящая рукоятка	615 576 066 0	615 576 066 0	615 576 066 0
• Корпус	615 995 107 0	615 995 107 0	615 995 107 0
1 Мультипозиционная защита	615 504 193 0	615 504 193 0	615 504 197 0
2 Автобалансир	615 990 181 0	615 990 181 0	
3 Задний фланец			615 503 124 0
4 Передний фланец	615 502 066 0	615 502 067 0	615 502 062 0
5 Предохранительный винт	615 614 076 0	615 614 076 0	615 616 101 0
• Ключ для снятия фланцевой гайки, 35 мм (13/8")	615 802 010 0	615 802 010 0	
• Шестигранный ключ, 6 мм			615 802 056 0
• Шестигранный ключ 6.35 мм	615 802 057 0	615 802 057 0	

KA16120A5 / B5 / H5 - ø 127mm (5")

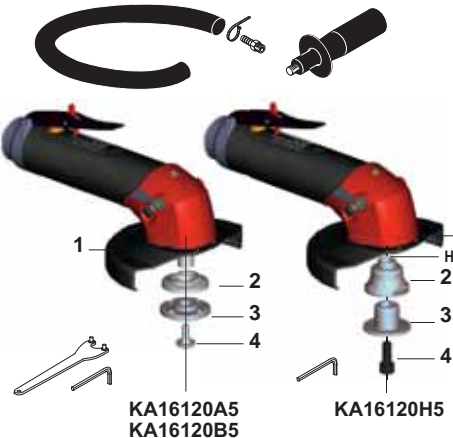

АКСЕССУАРЫ В КОМПЛЕКТЕ ПОЗИЦИЯ	KA16120A5 M14x2	KA16120B5 5/8"-11	KA16120H5 Шестигр.
• Выпускной шланг L = 1.5 м	615 875 113 0	615 875 113 0	615 875 113 0
• Зажим	615 263 024 0	615 263 024 0	615 263 024 0
• Штуцер для шланга с внутр. диаметром 13 мм	615 704 027 0	615 704 027 0	615 704 027 0
• Боковая рукоятка	615 576 038 0	615 576 038 0	615 576 038 0
1 Мультипозиционная защита	615 504 197 0	615 504 197 0	615 504 197 0
2 Задний фланец	615 503 134 0	615 503 141 0	615 503 124 0
3 Передний фланец	615 502 066 0	615 502 067 0	615 502 062 0
4 Предохранительный винт	615 614 076 0	615 614 076 0	615 616 101 0
• Ключ для снятия фланцевой гайки, 35 мм (13/8")	615 802 010 0	615 802 010 0	
• Шестигранный ключ, 6 мм			615 802 056 0
• Шестигранный ключ, 6.35 мм	615 802 057 0	615 802 057 0	

ДОПОЛНИТЕЛЬНЫЕ АКСЕССУАРЫ

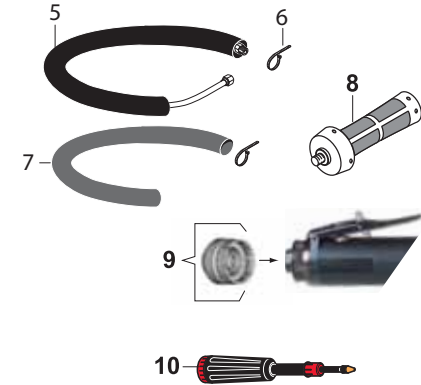

ПОЗИЦИЯ	Артикул
5 Глушитель в сборе	615 396 166 0
6 Зажим	615 263 024 0
7 Армированный выпускной шланг L= 0.75 м	615 875 116 0
8 Виброгасящая боковая рукоятка	615 576 066 0
9 Компактный глушитель	615 396 957 0
10 Смазочный шприц (24 г)	615 990 149 0
• Смазка для конической зубчатой передачи (1 кг)	615 990 148 0

ДРУГИЕ ДОПОЛНИТЕЛЬНЫЕ АКСЕССУАРЫ

Для резки и фрезеровки алюминия	КА16120A5
11 Защита ø 127 мм	615 811 148 0
12 Отрезной диск, зубцы 2 мм	615 811 146 0
12 Отрезной диск, зубцы 4 мм	615 811 147 0



Шлифмашины для дисков с вогнутым центром,

отрезных и лепестковых дисков

Ø 100 мм (4") – Ø 115 мм (4,5")

1700 Вт – от 12000 до 13500 об/мин

Фиксированная защита диска

Мультипозиционная защита



Диск типа 27 – 42



Диск типа 41

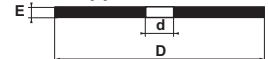

Лепестковые диски с вогнутым центром



Лепестковый



Изогнутый

Внимание: скорость вращения инструмента подбирается исходя из рекомендаций, указанных на абразивном материале

РИС.	МОДЕЛЬ	Артикул	СКОРОСТЬ ХОЛ. ХОДА	МАКС. РАЗМЕРЫ ДИСКА DxDxD		РЕЗЬБОВОЙ ШПИНДЕЛЬ	МОЩНОСТЬ	ВЕС		РАСХОД ВОЗДУХА				РЕЗЬБА ВСП НА ВПУСКЕ	ВНУТР. Ø ШЛАНГА		
				об/мин	мм			дюймы	дюймы	Вт	л.с.	кг	фунты		л/с	кфм	л/с
A	KA16120A5VK	615 170 438 0	12000	127x6.4x22.2	5x1/4x7/8	M14x2	1700	2.3	1.90	4.2	20	42	32	68	3/8	13	1/2
A	KA16120B5VK	615 170 454 0	12000	127x6.4x22.2	5x1/4x7/8	5/8-11	1700	2.3	1.90	4.2	20	42	32	68	3/8	13	1/2
A	KA16120H5K	615 170 434 0	12000	127x6.4x22.2	5x1/4x7/8	HEX	1700	2.3	1.77	3.9	20	42	32	68	3/8	13	1/2
B	KA16120A5	615 170 437 0	12000	127x6.4x22.2	5x1/4x7/8	M14x2	1700	2.3	1.77	3.9	20	42	32	68	3/8	13	1/2
B	KA16120B5	615 170 439 0	12000	127x6.4x22.2	5x1/4x7/8	5/8-11	1700	2.3	1.77	3.9	20	42	32	68	3/8	13	1/2
B	KA16120H5	615 170 444 0	12000	127x6.4x22.2	5x1/4x7/8	HEX	1700	2.3	1.77	3.9	20	42	32	68	3/8	13	1/2

5/8"-11 UNC

Аксессуары

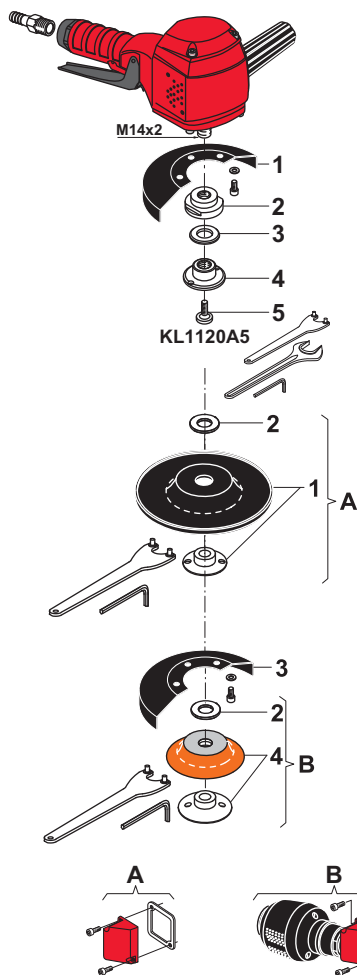
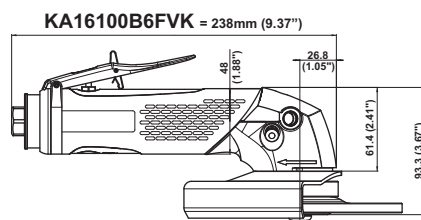
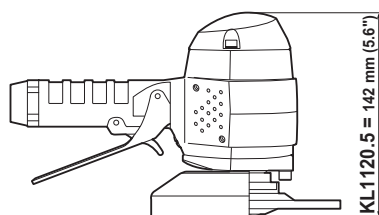

KL1120A5 - Ø 127mm (5")

АКСЕССУАРЫ В КОМПЛЕКТЕ

ПОЗИЦИЯ	KL1120A5 M14x2 5/8"-11
• Штуцер для шланга с внутр. диаметром 10 мм	615 704 017 0
1 Защита диска	615 504 086 0
2 Задний фланец	615 503 096 0
3 Гайка для дисков толщиной <2 мм	615 642 052 0
4 Гайка	615 606 032 0
5 Предохранительный винт	615 614 033 0
• Ключ для снятия фланцевой гайки, 35 мм	615 802 010 0
• Ключ для снятия фланцевой гайки, 27 мм	615 801 077 0
• Шестигранный ключ, 6 мм	615 802 056 0

ДОПОЛНИТЕЛЬНЫЕ АКСЕССУАРЫ

ПОЗИЦИЯ	KL1120A M14x2
A Набор для шлифования гибким абразивным диском (включая позиции 1-2)	615 399 251 0
1 Вентилируемая подложка с гайкой M14 (макс. 12000 об/мин)	615 990 127 0
• Ключ для снятия фланцевой гайки, 35 мм	615 802 010 0
• Шестигранный ключ, 8 мм	615 802 061 0
2 M14 Шайба	615 641 027 0

Шлифование полужестким диском Ø 127 мм (5")

ПОЗИЦИЯ	KL1120A M14x2
3 Защита диска	615 504 086 0
B Набор для шлифования полужестким диском (включая позиции 4-2)	615 399 203 0
4 Подложка с гайкой M14 (макс. 12000 об/мин)	615 990 129 0
2 M14 Шайба	615 641 027 0
• Шестигранный ключ, 8 мм	615 802 061 0
• Ключ для снятия фланцевой гайки, 35 мм	615 802 010 0

ДОПОЛНИТЕЛЬНЫЕ АКСЕССУАРЫ

ПОЗИЦИЯ	Артикул
A Глушитель	615 396 117 0
B Глушитель	615 399 462 0

KA16100B6FVK - Ø 150mm (6")

АКСЕССУАРЫ В КОМПЛЕКТЕ

ПОЗИЦИЯ	KA16100B6FVK 5/8"-11
• Глушитель в сборе	615 396 166 0
• Виброгасящая боковая рукоятка	615 576 066 0
• Зажим	615 263 024 0
1 Защита диска	615 504 202 0
2 Автобалансир	615 990 181 0
3 Передний фланец	615 502 067 0
4 Предохранительный винт	615 614 076 0
• Ключ для снятия фланцевой гайки, 35 мм	615 802 010 0
• Шестигранный ключ, 6.35 мм	615 802 057 0

ДОПОЛНИТЕЛЬНЫЕ АКСЕССУАРЫ

ПОЗИЦИЯ	KA16100B6FVK
5 Компактный глушитель	615 396 957 0
6 Смазочный шприц (24г)	615 990 149 0
• Смазка для конической зубчатой передачи (1 кг)	615 990 148 0

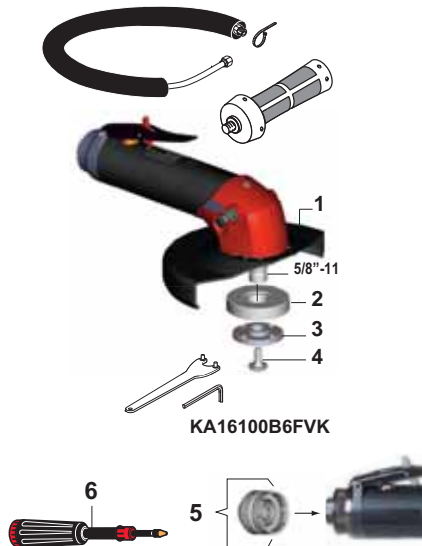

Шлифмашины для дисков с вогнутым центром,

отрезных и лепестковых дисков

Ø 127 мм (5") – Ø 150 мм (6")

750 и 1600 Вт – от 10000 до 12000 об/мин

Фиксированная защита диска

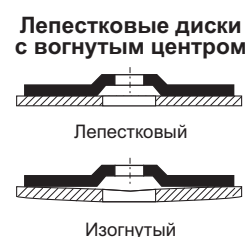
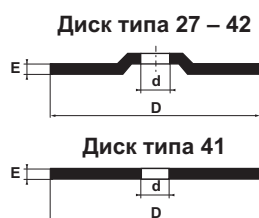

Внимание: скорость вращения инструмента подбирается исходя из рекомендаций, указанных на абразивном материале

РИС.	МОДЕЛЬ	Артикул	СКОРОСТЬ	МАКС. РАЗМЕРЫ		РЕЗЬБОВОЙ	МОЩНОСТЬ			РАСХОД ВОЗДУХА				РЕЗЬБА	ВНУТР.		
			ХОЛ. ХОДА	ДИСКА			ШПИНДЕЛЬ	Вт	л.с.	кг	фунты	ПРИ СКОРОСТИ				ПРИ МАКС.	
			об/мин	мм	дюймы	дюймы				л/с	кфм	л/с	кфм	дюймы	мм	дюймы	
A	KL1120A5	615 170 013 0	12000	127x6.4x22.2	5x1/4x7/8	M14x2	750	1.0	2.3	5.0	16	34	16	34	3/8	10	3/8
B	KA16100B6FVK	615 170 470 0	10000	150x7.0x22.2	6x1/4x7/8	5/8-11	1600	2.15	1.9	4.2	20	42	32	68	3/8	13	1/2

5/8"-11 UNC

Аксессуары

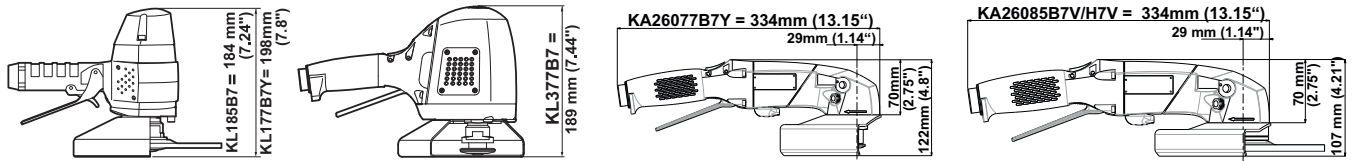

KL185B7 / KL377B7 / KL177B7Y - ø 180mm (7")

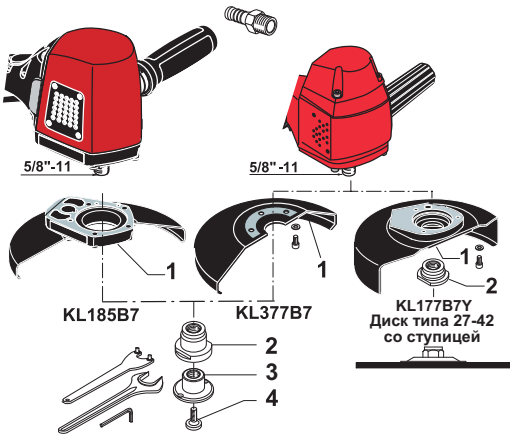

АКСЕССУАРЫ В КОМПЛЕКТЕ	KL185B7	KL377B7 / V	KL177B7Y
ПОЗИЦИЯ	ø 180 мм (7")	ø 180 мм (7")	ø 180 мм (7")
• Штуцер для шланга с внутр. диаметром 16 мм		615 704 014 0	615 704 016 0
• Штуцер для шланга с внутр. диаметром 13 мм	615 704 016 0		
1 Защита Диска	615 504 095 0	615 504 182 0	615 504 169 0
2 Задний фланец для модели B7	615 503 103 0	615 503 103 0	615 503 150 0
3 Гайка	615 542 104 0	615 542 104 0	615 608 049 0
4 Предохранительный винт	615 614 034 0	615 614 034 0	615 614 034 0
• Ключ для снятия фланцевой гайки, 35 мм	615 802 010 0	615 802 010 0	615 802 010 0
• Плоский ключ, 27 мм	615 801 077 0	615 801 077 0	615 801 077 0
• Шестигранный ключ, 6 мм	615 802 056 0	615 802 056 0	615 802 056 0

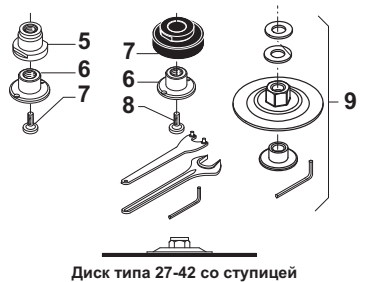

Диск типа 27-42 со ступицей

ДОПОЛНИТЕЛЬНЫЕ АКСЕССУАРЫ	KL177B7Y
5 Задний фланец	615 503 103 0
6 Гайка	615 542 104 0
7 Задний фланец	615 503 146 0
8 Предохранительный винт	615 614 034 0
9 Адаптер Диска	C087920
• Ключ для снятия фланцевой гайки	615 802 010 0
• Плоский ключ	615 801 077 0
• Шестигранный ключ	615 802 056 0

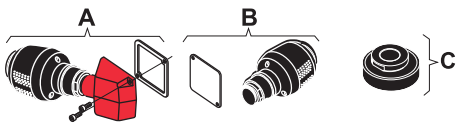

ДРУГИЕ ДОПОЛНИТЕЛЬНЫЕ АКСЕССУАРЫ	KL185B7	KL377B7	KL177B7Y
А Глушитель	615 399 462 0		615 399 462 0
В Глушитель		615 399 463 0	
С Автобалансиры	615 503 146 0		

KA26085B7V / KA26085H7V / KA26077B7Y - ø 180mm (7")



АКСЕССУАРЫ В КОМПЛЕКТЕ	KA26085B7V	KA26085H7V	KA26077B7Y
• Виброгасящая боковая рукоятка	615 576 066 0	615 576 066 0	615 576 066 0
• Штуцер для шланга с внутр. диаметром 16 мм	615 704 014 0	615 704 014 0	615 704 014 0
• Поворотный выпускной комплект	615 397 743 5	615 397 743 5	615 397 743 5
• Поворотный комплект опоры рукоятки	615 397 741 5	615 397 741 5	615 397 741 5
1 Комплект защиты диска	615 504 211 5	615 504 211 5	615 504 213 5
2 Автобалансиры	615 990 181 0	615 990 194 0	
3 Задний фланец		615 503 164 0	615 503 153 0
4 Передний фланец	615 502 067 0	615 502 085 0	
5 Гайка 5/8"			615 608 049 0
6 Предохранительный винт	615 614 076 0		615 614 034 0
• Ключ для снятия фланцевой гайки, 35 мм	615 802 010 0	615 802 010 0	
• Шестигранный ключ	615 802 056 0	615 802 056 0	615 802 056 0

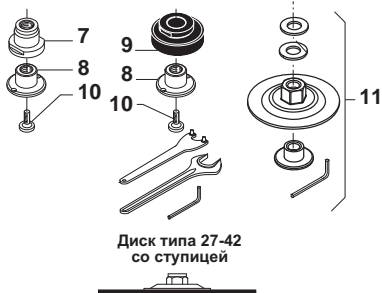

Диск типа 27-42 со ступицей

ДОПОЛНИТЕЛЬНЫЕ АКСЕССУАРЫ	KA26077B7Y
7 Задний фланец	615 503 103 0
8 Гайка	615 542 104 0
9 Задний фланец	615 503 146 0
10 Предохранительный винт	615 614 034 0
11 Адаптер Диска	C087920
• Ключ для снятия фланцевой гайки	615 802 010 0
• Плоский ключ	615 801 077 0
• Шестигранный ключ	615 802 056 0

ДРУГИЕ ДОПОЛНИТЕЛЬНЫЕ АКСЕССУАРЫ	KA26..
12 Смазочный шприц (24 г)	615 990 149 0
• Смазка для конической зубчатой передачи (1 кг)	615 990 148 0

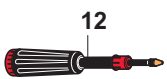

Шлифмашины для дисков с вогнутым центром,

отрезных и лепестковых дисков

Ø 180 мм (7")

От 1200 до 3000 Вт – от 7700 до 8500 об/мин



A



B



C



D



E

Диск типа 27 – 42

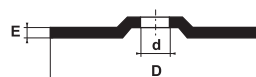

Лепестковые диски с вогнутым центром



Диск типа 41

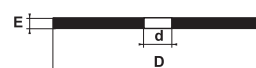

Внимание: скорость вращения инструмента подбирается исходя из рекомендаций, указанных на абразивном материале

РИС.	МОДЕЛЬ	Артикул	СКОРОСТЬ ХОЛ. ХОДА	МАКС. РАЗМЕРЫ ДИСКА DxExd		РЕЗЬБОВОЙ ШПИНДЕЛЬ	МОЩНОСТЬ			РАСХОД ВОЗДУХА ПРИ СКОРОСТИ ХОЛ. ХОДА				РЕЗЬБА BSP НА ВПУСКЕ		ВНУТР. Ø ШЛАНГА	
				мм	дюймы		Вт	л.с.	кг	фунты	л/с	кфм	л/с	кфм	дюймы	мм	дюймы
ВЕРТИКАЛЬНЫЕ ЗАЧИСТНЫЕ МАШИНЫ																	
A	KL185B7	615 170 012 0	8500	180x9.5x22.2	7x3/8x7/8	5/8-11	1200	1.61	2.8	6.1	16	34	27	57	1/2	13	1/2
B	KL377B7	615 170 341 0	7700	180x9.5x22.2	7x3/8x7/8	5/8-11	3000	4.02	4.2	9.2	19	40	46	97	1/2	15	5/8
Только для рынка США (согласно ANSI B186.1)																	
C	KL177B7Y	615 170 182 0	7700	180x9.5x22.2	7x3/8x7/8	5/8-11	1200	1.61	2.8	6.1	8	17	25	53	1/2	13	1/2
УГЛОВЫЕ ЗАЧИСТНЫЕ МАШИНЫ																	
D	KA26085B7V	615 170 476 0	8500	180x9.5x22.2	7x3/8x7/8	5/8-11	2100	2.82	2.7	5.9	17	36	36	77	1/2	15	5/8
D	KA26085H7V	615 170 489 0	8500	180x9.5x22.2	7x3/8x7/8	HEX.	2100	2.82	2.7	5.9	17	36	36	77	1/2	15	5/8
Только для рынка США (согласно ANSI B186.1)																	
E	KA26077B7Y	615 170 478 0	7700	180x9.5x22.2	7x3/8x7/8	5/8-11	2100	2.82	2.7	6.6	16	33	32	69	1/2	15	5/8

5/8"-11 UNC

Аксессуары

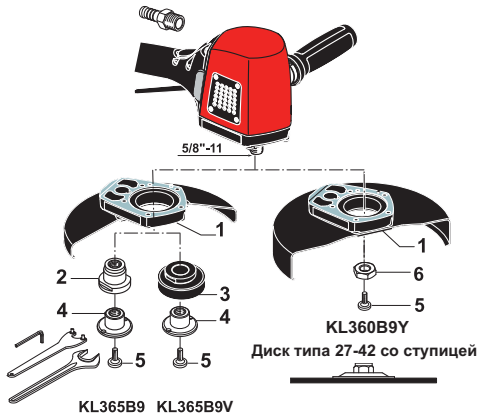
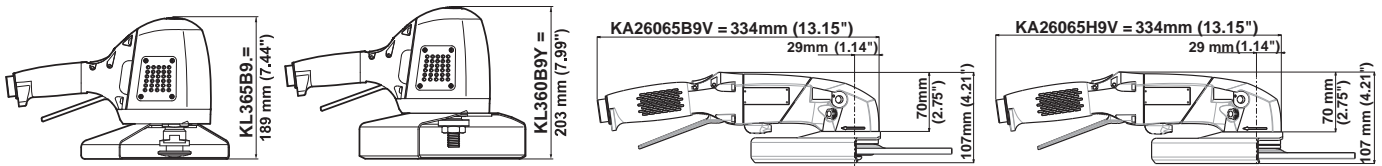

KL365B9 KL365B9V

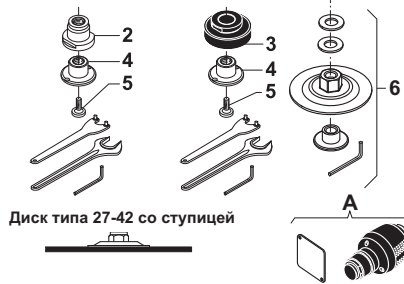

Диск типа 27-42 со ступицей

KL365B9 / KL365B9V / KL360B9Y - ø 230mm (9")

АКСЕССУАРЫ В КОМПЛЕКТЕ

ПОЗИЦИЯ	KL365B9 KL365B9V	KL360B9Y
• Штуцер для шланга с внутр. диаметром 16 мм	615 704 014 0	615 704 014 0
1 Защита диска	615 504 183 0	615 504 180 0
2 Задний фланец для модели B9	615 503 103 0	
3 Автобалансир для модели B9V	615 503 146 0	
4 Гайка	615 542 104 0	
5 Предохранительный винт	615 614 034 0	615 614 034 0
6 Гайка		615 608 049 0
• Плоский ключ, 27 мм	615 801 077 0	615 801 077 0
• Ключ для снятия фланцевой гайки, 35 мм	615 802 010 0	
• Шестигранный ключ 6 мм	615 802 056 0	615 802 056 0

ДОПОЛНИТЕЛЬНЫЕ АКСЕССУАРЫ

ПОЗИЦИЯ	KL365B9	KL360B9Y
2 Задний фланец		615 503 103 0
3 Автобалансир		615 503 146 0
4 Гайка		615 542 104 0
5 Предохранительный винт		615 614 034 0
6 Адаптер Диска		C087920
• Ключ для снятия фланцевой гайки, 35 мм		615 802 010 0
• Плоский ключ, 27 мм		615 801 077 0
• Шестигранный ключ 6 мм		615 802 056 0
A Глушитель	615 399 463 0	615 399 463 0

KA26065B9V / KA26065H9V - ø 230mm (9")

АКСЕССУАРЫ В КОМПЛЕКТЕ

ПОЗИЦИЯ	KA26065B9V	KA26065H9V
• Виброгасящая боковая рукоятка	615 576 066 0	615 576 066 0
• Штуцер для шланга с внутр. диаметром 16 мм	615 704 014 0	615 704 014 0
• Поворотный выпускной комплект	615 397 743 5	615 397 743 5
• Поворотный комплект опоры рукоятки	615 397 741 5	615 397 741 5
1 Комплект защиты диска	615 504 211 5	615 504 211 5
2 Автобалансир	615 990 181 0	6 159 901 940
3 Задний фланец		615 503 164 0
4 Передний фланец	615 502 067 0	615 502 085 0
5 Предохранительный винт	615 614 076 0	
• Ключ для снятия фланцевой гайки, 35 мм	615 802 010 0	615 802 010 0
• Шестигранный ключ	615 802 056 0	615 802 056 0

ДОПОЛНИТЕЛЬНЫЕ АКСЕССУАРЫ

ПОЗИЦИЯ	CODICE
6 Смазочный шприц (24 г)	615 990 149 0
• Смазка для конической зубчатой передачи (1 кг)	615 990 148 0

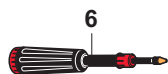

Шлифмашины для дисков с вогнутым центром

Ø 230 мм (9")

От 2100 до 2900 Вт – от 6000 до 6500 об/мин



A



B



C

Диск типа 27-42 со ступицей



Диск типа 27-42

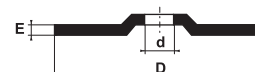

Диск типа 41

Внимание: скорость вращения инструмента подбирается исходя из рекомендаций, указанных на абразивном материале

РИС.	МОДЕЛЬ	Артикул	СКОРОСТЬ	МАКС. РАЗМЕРЫ		РЕЗЬБОВОЙ	МОЩНОСТЬ	ВЕС		РАСХОД ВОЗДУХА				РЕЗЬБА	ВНУТР.		
			ХОЛ. ХОДА	ДИСКА				ШПИНДЕЛЬ	ВТ	Л.С.	КГ	ФУНТЫ	ПРИ СКОРОСТИ		ПРИ МАКС.	ВСП НА	Ø
			об/мин	мм	дюймы	дюймы	Вт	л.с.	кг	фунты	л/с	кфм	л/с	кфм	дюймы	мм	дюймы
ВЕРТИКАЛЬНЫЕ ШЛИФОВАЛЬНЫЕ МАШИНЫ																	
A	KL365B9	615 170 338 0	6500	230x6.4x22.2	9x1/4x7/8	5/8-11	2900	3.89	4.4	9.7	13	27	44	93	1/2	15	5/8
Только для рынка США (согласно ANSI B186.1)																	
B	KL360B9Y	615 170 350 0	6000	230x6.4x22.2	9x1/4x7/8	5/8-11	2900	3.89	4.4	9.7	12	25	43	91	1/2	15	5/8
ВЕРТИКАЛЬНЫЕ ШЛИФОВАЛЬНЫЕ МАШИНЫ С ПОНИЖЕННОЙ ВИБРАЦИЕЙ																	
A	KL365B9V	615 170 474 0	6500	230x6.4x22.2	9x1/4x7/8	5/8-11	2900	3.89	4.5	9.9	13	27	44	93	1/2	15	5/8
УГЛОВЫЕ ШЛИФОВАЛЬНЫЕ МАШИНЫ																	
C	KA26065B9V	615 170 477 0	6500	230x6.4x22.2	9x1/4x7/8	5/8-11	2100	2.82	2.9	6.4	21	44	38	80	1/2	15	5/8
C	KA26065H9V	615 170 490 0	6500	230x6.4x22.2	9x1/4x7/8	HEX.	2100	2.82	2.9	6.4	21	44	38	80	1/2	15	5/8

5/8"-11 UNC

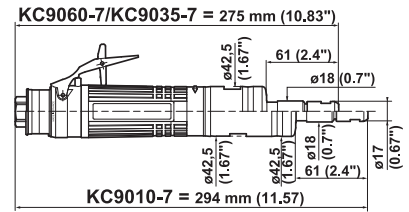
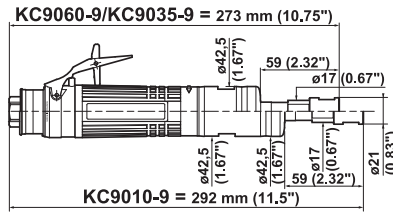

KC9060-9 / KC9035-9 / KC9010-9

АКСЕССУАРЫ В КОМПЛЕКТЕ

	Артикул
• Цанга серии 200, ϕ 5.55 - 6.35 мм	615 526 063 0
• Выпускной шланг L = 1.5 м	615 875 113 0
• Зажим	615 873 415 0
• Штуцер для шланга с внутр. диаметром 10 мм	615 704 017 0
• Плоский ключ, 14 мм	615 801 005 0
• Плоский ключ, 19 мм	615 801 076 0
• Боковая рукоятка	615 576 068 0

ДОПОЛНИТЕЛЬНЫЕ АКСЕССУАРЫ

Позиция	Артикул
• Цанга серии 200, ϕ 2.4 - 3.2 мм	615 526 061 0
• Цанга серии 200, ϕ 5.2 - 6 мм	615 526 062 0
• Цанга серии 200, ϕ 7.2 - 8 мм	615 526 064 0
• Цанга серии 200, ϕ 8.7 - 9.5 мм	615 526 065 0
1 Гайка 3/8" - 24	615 608 044 0
2 Глушитель в сборе	615 396 166 0
3 Зажим	615 873 115 0
4 Армированный выпускной шланг L = 0.75 м	615 875 116 0
5 Компактный глушитель	615 396 655 0

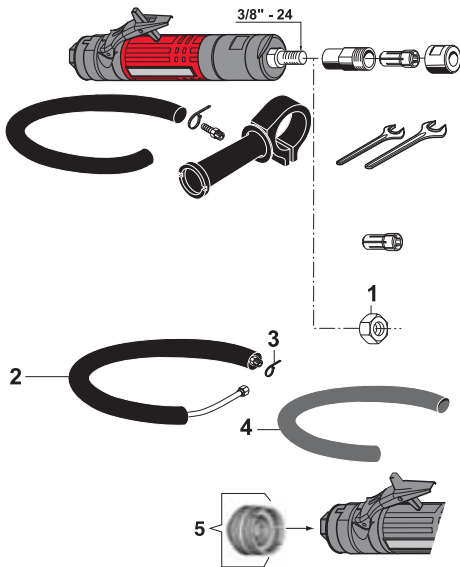

KC9060-7 / KC9035-7 / KC9010-7

АКСЕССУАРЫ В КОМПЛЕКТЕ

	Артикул
• Цанга SNOMO ϕ 6 мм	615 526 049 0
• Выпускной шланг L = 1.5 м	615 875 113 0
• Зажим	615 873 415 0
• Штуцер для шланга с внутр. диаметром 10 мм	615 704 017 0
• Плоский ключ, 14 мм (2 шт.)	615 801 005 0
• Боковая рукоятка	615 576 068 0

ДОПОЛНИТЕЛЬНЫЕ АКСЕССУАРЫ

Позиция	Артикул
• Цанга SNOMO ϕ 3 мм	615 526 048 0
• Цанга SNOMO ϕ 6.35 мм	615 526 050 0
• Цанга SNOMO ϕ 8 мм	615 526 051 0
1 Гайка 3/8" - 24	615 608 044 0
2 Глушитель в сборе	615 396 166 0
3 Зажим	615 873 115 0
4 Армированный выпускной шланг L = 0.75 м	615 875 116 0
5 Компактный глушитель	615 396 655 0

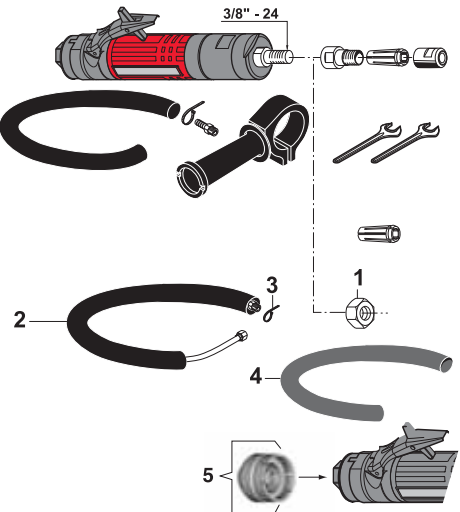

Шлифмашины для лепестковых дисков, щеток...

900 Вт – от 1000 до 5500 об/мин

Поставляются с цангой Erickson серии 200, Ø 5,55 – 6,35 мм



А



В

Цанга Erickson серии 200



РИС.	МОДЕЛЬ	Артикул	СКОРОСТЬ	МАКС.		МОЩНОСТЬ		ВЕС		РАСХОД ВОЗДУХА		РЕЗЬБА		ВНУТР.		
			ХОЛ. ХОДА	ДИАМЕТР	ЦАНГИ	Вт	л.с.	кг	фунты	ПРИ СКОРОСТИ	ПРИ МАКС.	ВБР НА	ШЛАНГА			
			об/мин	мм	дюймы					л/с	кфм	л/с	кфм	дюймы	мм	дюймы
A	КС9060-9	615 170 166 0	5500	9.5	3/8	900	1.21	1.38	3.0	10	21	16	34	3/8	10	3/8
A	КС9035-9	615 170 167 0	3500	9.5	3/8	900	1.21	1.38	3.0	6	13	14	30	3/8	10	3/8
B	КС9010-9	615 170 168 0	1000	9.5	3/8	900	1.21	1.45	3.2	10	21	16	34	3/8	10	3/8

Шлифовальные машинки для лепестковых дисков, щеток...

900 Вт – от 1000 до 5500 об/мин



А



В

Цанга CNOMO



Внимание: скорость вращения инструмента подбирается исходя из рекомендаций, указанных на абразивном материале

РИС.	МОДЕЛЬ	Артикул	СКОРОСТЬ	МАКС.		МОЩНОСТЬ		ВЕС		РАСХОД ВОЗДУХА		РЕЗЬБА		ВНУТР.		
			ХОЛ. ХОДА	ДИАМЕТР	ЦАНГИ	Вт	л.с.	кг	фунты	ПРИ СКОРОСТИ	ПРИ МАКС.	ВБР НА	ШЛАНГА			
			об/мин	мм	дюймы					л/с	кфм	л/с	кфм	дюймы	мм	дюймы
A	КС9060-7	615 170 122 0	5500	8	5/16	900	1.21	1.38	3.0	10	21	16	34	3/8	10	3/8
A	КС9035-7	615 170 121 0	3500	8	5/16	900	1.21	1.38	3.0	6	13	14	30	3/8	10	3/8
B	КС9010-7	615 170 120 0	1000	8	5/16	900	1.21	1.45	3.2	10	21	16	34	3/8	10	3/8

Аксессуары

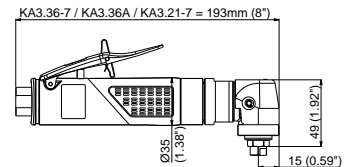
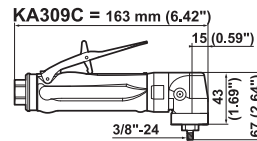
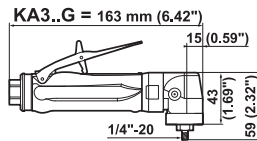
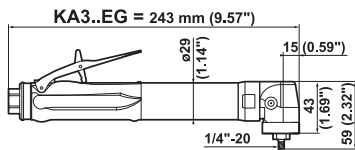

KA3..EG / KA3..G / KA309C

АКСЕССУАРЫ В КОМПЛЕКТЕ

- Выпускной шланг L = 0.8 м
- Штуцер для шланга с внутр. диаметром 8 мм
- Плоский ключ, 11 мм

Артикул

615 875 106 0
615 704 019 0
615 801 003 0

ДОПОЛНИТЕЛЬНЫЕ АКСЕССУАРЫ

позиция

KA309C

3/8"-24

- 1 Эксцентриковая шлифовальная головка для 1" подошвы

615 396 251 0

ДРУГИЕ ДОПОЛНИТЕЛЬНЫЕ АКСЕССУАРЫ

позиция

Артикул

- 2 Глушитель в сборе
3 Глушитель
4 Компактный глушитель
5 Смазочный шприц (24 г)
• Смазка для конической зубчатой передачи (1 кг)

615 396 101 0
615 574 028 0
615 396 124 0
615 990 149 0
615 990 148 0

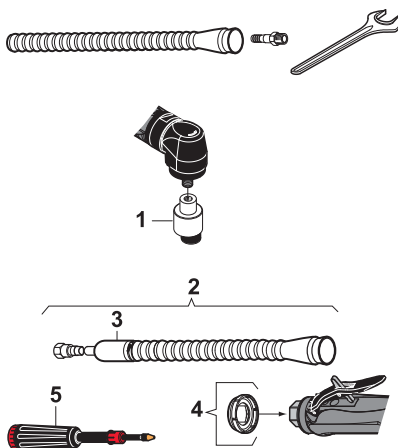

KA3.36A / KA3.36-7 / KA3.21-7

АКСЕССУАРЫ В КОМПЛЕКТЕ

позиция

KA3.36A

KA3.36-7/KA3.21-7

- Цанга Ø 6 мм
- Штуцер для шланга с внутр. диаметром 6 мм
- Плоский ключ, 10 мм
- Плоский ключ, 14 мм

- 615 526 079 0
615 705 009 0 - 615 801 002 0
- 615 801 005 0



ДОПОЛНИТЕЛЬНЫЕ АКСЕССУАРЫ

позиция

KA3.36A

KA3.36-7/KA3.21-7

- 1 Глушитель в сборе
2 Выпускной шланг L = 0.8 м
3 Подложка Ø 50 мм
• Цанга Ø 2 мм
• Цанга Ø 2.5 мм
• Цанга Ø 3 мм
• Цанга Ø 3.5 мм
• Цанга Ø 4 мм (5/32")
• Цанга Ø 4.5 мм
• Цанга Ø 5 мм
• Цанга Ø 5.5 мм
• Цанга Ø 6 мм
• Цанга Ø 6.5 мм (1/4")
• Цанга Ø 7 мм
• Цанга Ø 7.5 мм
• Цанга Ø 8 мм (5/16")

615 399 423 0 615 399 423 0
615 875 106 0 615 875 106 0
615 804 098 0
615 526 066 0
615 526 068 0
615 526 069 0
615 526 070 0
615 526 071 0
615 526 073 0
615 526 075 0
615 526 077 0
615 526 079 0
615 526 081 0
615 526 083 0
615 526 084 0
615 526 088 0

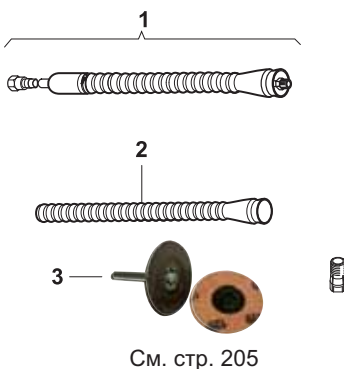

См. стр. 205



Шлифмашины для абразивных дисков

От 220 до 375 Вт – от 2100 до 20000 об/мин

Поставляются только с резьбовым шпинделем 1/4", 3/8" или M14



A



B



C

3/8"-24

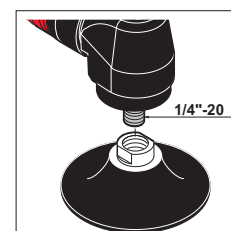

1/4"-20



D



E

Цанга CNOMO, Ø 6 мм

Внимание: скорость вращения инструмента подбирается исходя из рекомендаций, указанных на абразивном материале

РИС.	МОДЕЛЬ	Артикул	СКОРОСТЬ	МАКС. РАЗМЕР		РЕЗЬБОВОЙ	МОЩНОСТЬ		ВЕС		РАСХОД ВОЗДУХА		РЕЗЬБА	ВНУТР.			
			ХОЛ. ХОДА	АБРАЗИВНОГО ДИСКА	ШПИНДЕЛЬ		Вт	л.с.	кг	фунты	ПРИ СКОРОСТИ ХОЛ. ХОДА	ПРИ МАКС. НАГРУЗКЕ		ВСП НА ВПУСКЕ	Ø. ШЛАНГА		
			об/мин	Ø мм	Ø дюймы	дюймы	Вт	л.с.	кг	фунты	л/с	кфм	л/с	кфм	дюймы	мм	дюймы
A	KA320EG	615 170 048 0	20000	76	3	1/4-20	375	0.5	0.67	1.47	6.5	13.5	10	21	1/4	8	5/16
A	KA312EG	615 170 040 0	12000	76	3	1/4-20	375	0.5	0.67	1.47	3.0	6.5	9	19	1/4	8	5/16
B	KA320G	615 170 044 0	20000	76	3	1/4-20	375	0.5	0.50	1.10	6.5	13.5	10	21	1/4	8	5/16
B	KA318G	615 170 310 0	18000	76	3	1/4-20	375	0.5	0.50	1.10	3.0	6.5	9	19	1/4	8	5/16
B	KA312G	615 170 038 0	12000	76	3	1/4-20	375	0.5	0.50	1.10	3.0	6.5	9	19	1/4	8	5/16
B	KA309G	615 170 204 0	9000	76	3	1/4-20	220	0.3	0.50	1.10	2.2	4.7	8	17	1/4	8	5/16
C	KA309C	615 170 203 0	9000	76	3	3/8-24	220	0.3	0.50	1.10	2.2	4.7	8	17	1/4	8	5/16

НИЗКОСКОРОСТНЫЕ ШЛИФОВАЛЬНЫЕ МАШИНКИ

D	KA3.36A	615 170 518 0	3600			M14x2	300	0.4	0.65	1.4	9.5	20.0	–	–	1/4	6	1/4
E	KA3.36-7	615 170 516 0	3600	8 мм			300	0.4	0.65	1.4	9.5	20.0	–	–	1/4	6	1/4
E	KA3.21-7	615 170 517 0	2100	8 мм			300	0.4	0.65	1.4	9.5	20.0	–	–	1/4	6	1/4

1/4"-20 UNC - 3/8"-24 UNF

Аксессуары

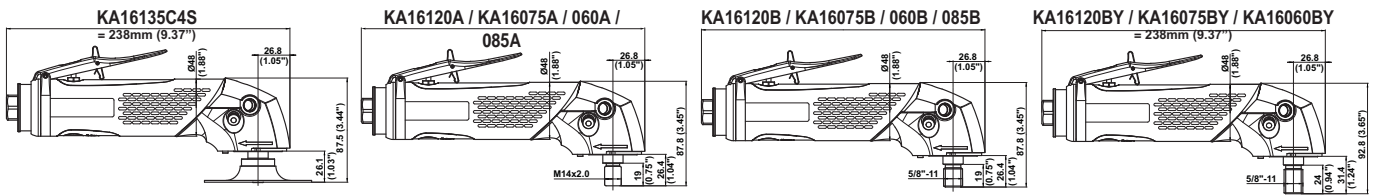

KA16135C4S / KA16120/075/060A-B-BY / KA16085A-B

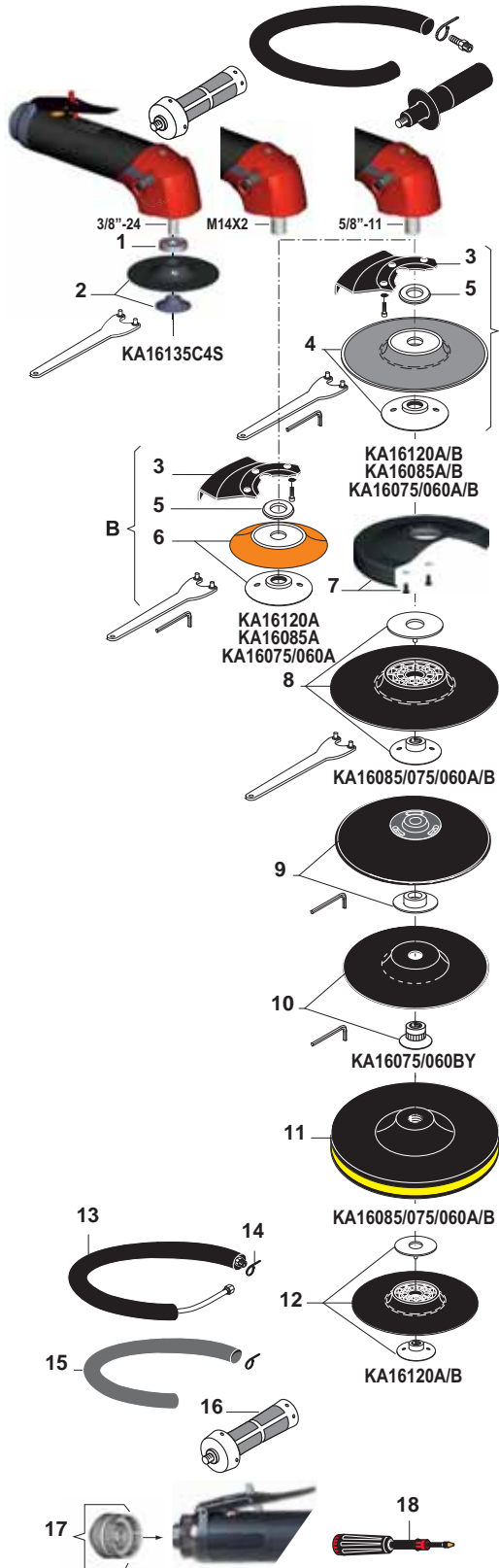

АКСЕССУАРЫ В КОМПЛЕКТЕ

ПОЗИЦИЯ	KA16135C4S 3/8"-24	KA16120	KA16085 KA16075/060
• Выпускной шланг L= 1.5 м	615 875 113 0	615 875 113 0	615 875 113 0
• Зажим	615 263 024 0	615 263 024 0	615 263 024 0
• Штуцер для шланга с внутр. диаметром 13 мм	615 704 027 0	615 704 027 0	615 704 027 0
• Боковая рукоятка			615 576 038 0
• Плоский ключ, 17 мм	615 801 032 0	615 801 032 0	615 801 032 0
• Виброгасящая боковая рукоятка	615 576 066 0	615 576 066 0	
1 Фланец	615 606 515 0		
2 Подложка с гайкой	615 990 167 0		
• Ключ для снятия фланцевой гайки, 20-3 мм	615 802 008 0		

ДОПОЛНИТЕЛЬНЫЕ АКСЕССУАРЫ

ПОЗИЦИЯ	KA16120A M14x2	KA16120B 5/8"-11
А Набор для шлифовки абразивным диском (включает позиции 4-5)	615 396 072 0	615 396 072 0
3 Защита пальцев	615 504 145 0	615 504 145 0
4 Вентилируемая подложка с гайкой M14 и 5/8" (макс. 12.000 об/мин)	615 990 127 0	615 990 127 0
• Ключ для снятия фланцевой гайки, 35 мм	615 802 010 0	615 802 010 0
• Шестигранный ключ, 8 мм	615 802 061 0	615 802 061 0
5 M14 Шайба	615 641 027 0	
5 5/8" Шайба		615 642 050 0

Шлифовка полужестким диском Ø 127 мм (5")

ПОЗИЦИЯ	KA16120A M14x2	KA16120A KA16085/075/060A
В Набор для шлифовки полужестким диском (включает позиции 4-7)	615 396 075 0	615 396 075 0
3 Защита пальцев	615 504 145 0	615 504 145 0
6 Вентилируемая подложка с гайкой M14 (макс. 12.000 об/мин)	615 990 129 0*	615 990 129 0*
• Ключ для снятия фланцевой гайки, 35 мм	615 802 010 0	615 802 010 0
• Шестигранный ключ, 8 мм	615 802 061 0	615 802 061 0
5 M14 Шайба	615 641 027 0	615 641 027 0

Шлифовка

ПОЗИЦИЯ	KA16085/075/060A M14x2	KA16085/075/060B 5/8"-11	KA16075/060BY 5/8"-11
7 Защита Ø180 мм (7")	615 504 205 0*	615 504 205 0*	615 504 205 0*
8 Мягкая подложка с гайкой M14 и 5/8" Ø 180 мм (7")	615 990 133 0*	615 990 133 0*	
8 Жесткая подложка с гайкой M14 & 5/8" Ø 180 мм (7")	615 990 134 0*	615 990 134 0*	
• Ключ для снятия фланцевой гайки, 35 мм	615 802 010 0	615 802 010 0	
9 Подошва Spiracool с гайкой Ø 180 мм (7") (макс. 8500 об/мин)			S091836
10 Полный комплект Ø 180 мм (7") (макс. 7000 об/мин) для KA16060BY			K129587
• Шестигранный ключ 8 мм			615 802 061 0
11 Жесткая подложка на липучке Ø 180 мм (7") (макс. 8700 об/мин)	615 990 145 0	615 990 146 0	
11 Жесткая подложка на липучке Ø 150 мм (6") (макс. 10000 об/мин)	615 990 137 0	615 990 138 0	

* Запасная деталь: Гайка 6156060220 для модели M14 и 6156060290 для 5/8"-11

ДРУГИЕ ДОПОЛНИТЕЛЬНЫЕ АКСЕССУАРЫ

ПОЗИЦИЯ	Артикул
12 Полужесткая подложка с гайкой M14 & 5/8" - Ø 127 мм (5") (макс. 12.000 об/мин)	615 804 074 0
13 Глушитель в сборе	615 396 166 0
14 Зажим	615 263 024 0
15 Армированный выпускной шланг L = 0.75 м	615 875 116 0
16 Виброгасящая боковая рукоятка	615 576 066 0
17 Компактный глушитель	615 396 957 0
18 Смазочный шприц (24 г)	615 990 149 0
• Смазка для конической зубчатой передачи (1 кг)	615 990 148 0

Шлифмашины для абразивных дисков

Ø 100 мм (4") - Ø 127 мм (5") - Ø 150 мм (6") - Ø 180 мм (7")

От 1350 до 1700 Вт – от 6000 до 13500 об/мин

Поставляются только с резьбовым шпинделем M14 или 5/8"



A



B



C D



C D



Внимание: скорость вращения инструмента подбирается исходя из рекомендаций, указанных на абразивном материале

РИС.	МОДЕЛЬ	Артикул	СКОРОСТЬ	РЕЗЬБОВОЙ	МОЩНОСТЬ		ВЕС		РАСХОД ВОЗДУХА				РЕЗЬБА	ВНУТР.			
			ХОЛ. ХОДА	ШПИНДЕЛЬ	Вт	л.с.	кг	фунты	ПРИ СКОРОСТИ	ПРИ МАКС.	ВСП НА	Ø	ШЛАНГА				
			об/мин	дюймы					ХОЛ. ХОДА	НАГРУЗКЕ	л/с	кфм	л/с	кфм	дюймы	мм	дюймы
A	KA16135C4S	615 170 446 0	13500	3/8-24	1 700	2.28	1.48	3.3	25	53	35	74	3/8	13	1/2		
B	KA16120A	615 170 435 0	12000	M14x2	1 700	2.28	1.39	3.0	20	42	32	68	3/8	13	1/2		
B	KA16120B	615 170 445 0	12000	5/8-11	1 700	2.28	1.39	3.0	20	42	32	68	3/8	13	1/2		
C/D	KA16085A	615 170 468 0	8500	M14x2	1 700	2.28	1.39	3.0	20	42	32	68	3/8	13	1/2		
C/D	KA16085B	615 170 469 0	8500	5/8-11	1 700	2.28	1.39	3.0	20	42	32	68	3/8	13	1/2		
C/D	KA16075A	615 170 448 0	7500	M14x2	1 500	2.01	1.39	3.0	15	32	27	57	3/8	13	1/2		
C/D	KA16075B	615 170 452 0	7500	5/8-11	1 500	2.01	1.39	3.0	15	32	27	57	3/8	13	1/2		
C/D	KA16060A	615 170 449 0	6000	M14x2	1 350	1.81	1.41	3.1	11	23	23	49	3/8	13	1/2		
C/D	KA16060B	615 170 453 0	6000	5/8-11	1 350	1.81	1.41	3.1	11	23	23	49	3/8	13	1/2		
Только для рынка США (согласно ANSI B186.1)																	
B	KA16120BY	615 170 447 0	12000	5/8-11	1 700	2.28	1.41	3.1	20	42	32	68	3/8	13	1/2		
D	KA16075BY	615 170 450 0	7500	5/8-11	1 500	2.01	1.41	3.1	15	32	27	57	3/8	13	1/2		
D	KA16060BY	615 170 451 0	6000	5/8-11	1 350	1.81	1.41	3.1	11	23	23	49	3/8	13	1/2		

3/8"-24 UNF - 5/8"-11 UNC

Аксессуары

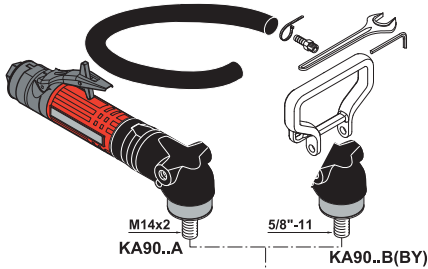
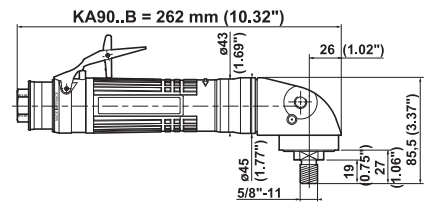
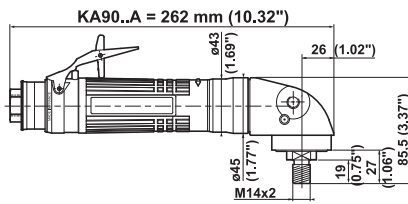
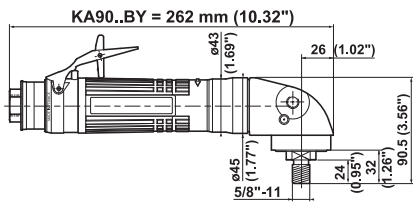

KA90..A / KA90..B / KA90..BY

АКСЕССУАРЫ В КОМПЛЕКТЕ

	Артикул
• Выпускной шланг L = 1.5 м	615 875 113 0
• Зажим	615 873 415 0
• Штуцер для шланга с внутр. диаметром 10 мм	615 704 017 0
• Опорная рукоятка	615 576 069 0
• Плоский ключ, 17 мм	615 801 032 0
• Шестигранный ключ, 8 мм	615 802 061 0

ДОПОЛНИТЕЛЬНЫЕ АКСЕССУАРЫ

Шлифовка ПОЗИЦИЯ	KA90..A M14x2	KA90..B 5/8"-11	KA9030/20BY 5/8"-11
1 Мягкая подложка с гайкой M14 и 5/8" Ø 180 мм (7")	615 990 133 0	615 990 133 0	
1 Жесткая подложка с гайкой M14 и 5/8" Ø 180 мм (7") (макс. 8500 об/мин)	615 990 134 0	615 990 134 0	
• Ключ для снятия фланцевой гайки, 35 мм	615 802 010 0	615 802 010 0	
2 Жесткая подложка на липучке Ø 180 мм (7") (макс. 8700 об/мин)	615 990 145 0	615 990 146 0	
2 Жесткая подложка на липучке Ø 150 мм (6") (макс. 10000 об/мин)	615 990 137 0	615 990 138 0	
3 Подошва Spiracool с гайкой Ø 180 мм (7") (макс. 8500 об/мин)			S091836
3 Подошва Spiracool с гайкой Ø 230 мм (9") (макс. 6500 об/мин)			S091839
4 Полный комплект Ø 180 мм (7") (макс. 7000 об/мин)			K129587
• Шестигранный ключ 8 мм			615 802 061 0

Полировка ПОЗИЦИЯ

	KA90..A	KA90..B
5 Мягкая подложка с гайкой M14 & 5/8" Ø 180 мм (7") (макс. 8500 об/мин)	615 990 133 0	615 802 010 0
• Ключ для снятия фланцевой гайки, 35 мм		615 802 010 0
6 Овчина Ø 180 мм (7") (макс. 2100 об/мин)		615 845 999 0

ДРУГИЕ ДОПОЛНИТЕЛЬНЫЕ АКСЕССУАРЫ ПОЗИЦИЯ

	PART NO.
7 Глушитель в сборе	615 396 166 0
8 Зажим	615 873 115 0
9 Армированный выпускной шланг L = 0.75 м	615 875 116 0
10 Виброгасящая боковая рукоятка	615 576 066 0
11 Боковая рукоятка	615 576 038 0
12 Компактный глушитель	615 396 655 0

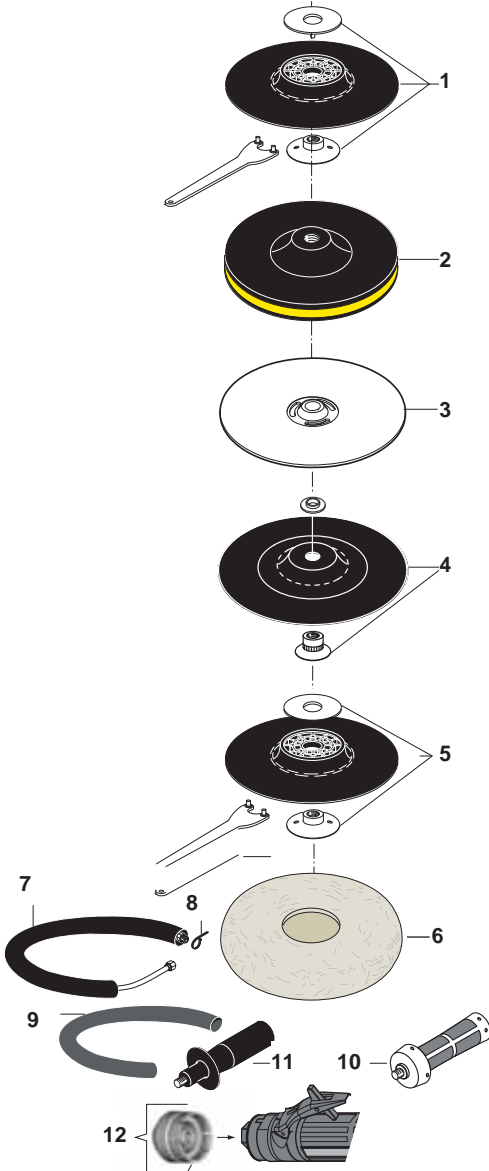

Шлифмашины для абразивных дисков

Ø 150 мм (6") - Ø 180 мм (7") – Ø 230 мм (9")

900 Вт – 2000 и 3000 об/мин

Поставляются только с резьбовым шпинделем M14 или 5/8"

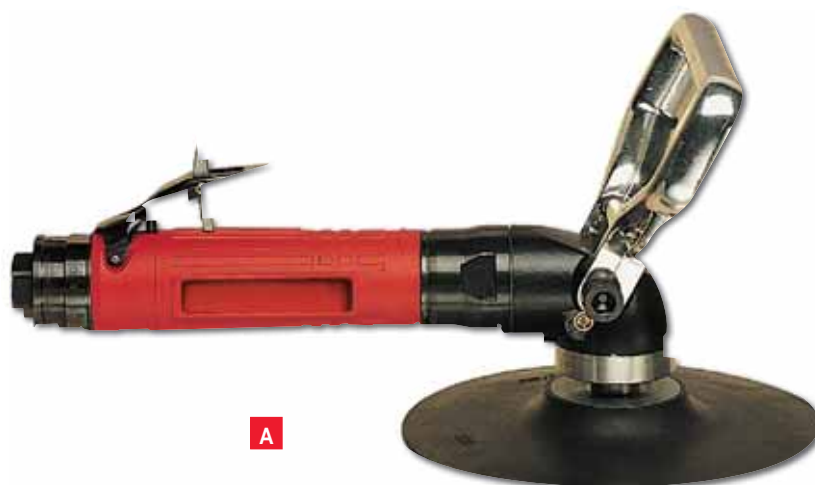

Внимание: скорость вращения инструмента подбирается исходя из рекомендаций, указанных на абразивном материале

РИС.	МОДЕЛЬ	Артикул	СКОРОСТЬ	РЕЗЬБОВОЙ	МОЩНОСТЬ		ВЕС		РАСХОД ВОЗДУХА		РЕЗЬБА		ВНУТР.		
			ХОЛ. ХОДА	ШПИНДЕЛЬ	Вт	л.с.	кг	фунты	ПРИ СКОРОСТИ	ПРИ МАКС.	ВБР НА	Ø			
			об/мин	дюймы					ХОЛ. ХОДА	НАГРУЗКЕ	ВПУСКЕ	ШЛАНГА	мм	дюймы	
A	KA9030A	615 170 098 0	3000	M14x2	900	1.21	1.6	3.5	13	27	17	36	3/8	10	3/8
A	KA9030B	615 170 099 0	3000	5/8-11	900	1.21	1.6	3.5	13	27	17	36	3/8	10	3/8
A	KA9020A	615 170 096 0	2000	M14x2	900	1.21	1.6	3.5	7	15	17	36	3/8	10	3/8
A	KA9020B	615 170 097 0	2000	5/8-11	900	1.21	1.6	3.5	7	15	17	36	3/8	10	3/8
Только для рынка США (согласно ANSI B186.1)															
A	KA9030BY	615 170 309 0	3000	5/8-11	900	1.21	1.6	3.5	13	27	17	36	3/8	10	3/8

5/8"-11 UNC

Аксессуары

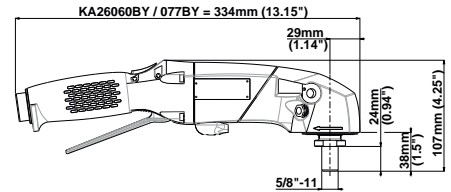
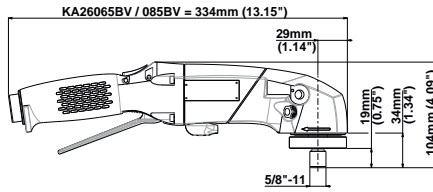
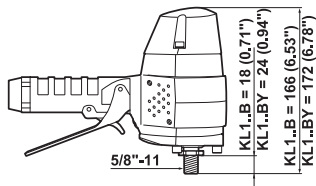

KL165B / KA26085BV / KA26065BV / KA26077BY / KA26060BY

АКСЕССУАРЫ В КОМПЛЕКТЕ

	KL165B	KA26085BV KA26065BV	KA26077BY KA26060BY
• Задний фланец	615 503 107 0		615 503 107 0
• Автобалансир		615 990 195 0	
• Комплект поворотной опорной рукоятки		615 397 741 5	615 397 741 5
• Поворотный выпускной комплект		615 397 743 5	615 397 743 5
• Штуцер для шланга с внутр. диаметром 13 мм	615 704 016 0		
• Штуцер для шланга с внутр. диаметром 15 мм	615 704 014 0		615 704 014 0
• Виброгасящая боковая рукоятка	615 576 066 0		615 576 066 0

ДОПОЛНИТЕЛЬНЫЕ АКСЕССУАРЫ

Шлифовка стандартным абразивным диском Ø 180 мм (7")	KL165B	KA26085BV KA26077BY
--	--------	------------------------

• Задний фланец для KA26085BV		615 503 107 0
1 Мягкая подложка с гайкой 5/8", Ø 180 мм (7") - (макс. 8500 об/мин)	615 990 133 0*	615 990 133 0*
• Ключ для снятия фланцевой гайки, 35 мм	615 802 010 0	615 802 010 0
• Шестигранный ключ, 8 мм	615 802 061 0	

* Запасная деталь: Гайка 615 608 047 0

Шлифовка подошвой Spigacool Ø 180 мм (7")

ПОЗИЦИЯ	KA26077BY
---------	-----------

A Подошва Spigacool с гайкой 5/8", Ø 180 мм (7") - (макс. 8500 об/мин)	S091836
• Ключ для снятия фланцевой гайки, 35 мм	615 802 010 0

Шлифовка стандартным абразивным диском Ø 230 мм (9")

	KA26065BV KA26060BY
--	------------------------

• Задний фланец для KA26085BV	615 503 107 0
2 Мягкая подложка с гайкой 5/8", Ø 230 мм (9") - (макс. 6500 об/мин)	615 990 141 0
• Ключ для снятия фланцевой гайки, 35 мм	615 802 010 0
• Шестигранный ключ, 8 мм	615 802 061 0

* Запасная деталь: Гайка 615 608 029 0

ДРУГИЕ ДОПОЛНИТЕЛЬНЫЕ АКСЕССУАРЫ

	KL165B	KA26..
--	--------	--------

3 Жесткая подложка с гайкой 5/8", Ø 180 мм (7") - (макс. 8500 об/мин)		615 990 134 0
4 Глушитель в сборе	615 399 462 0	
5 Смазочный шприц (24г)		615 990 149 0
• Смазка для конической зубчатой передачи (1 кг)		615 990 148 0

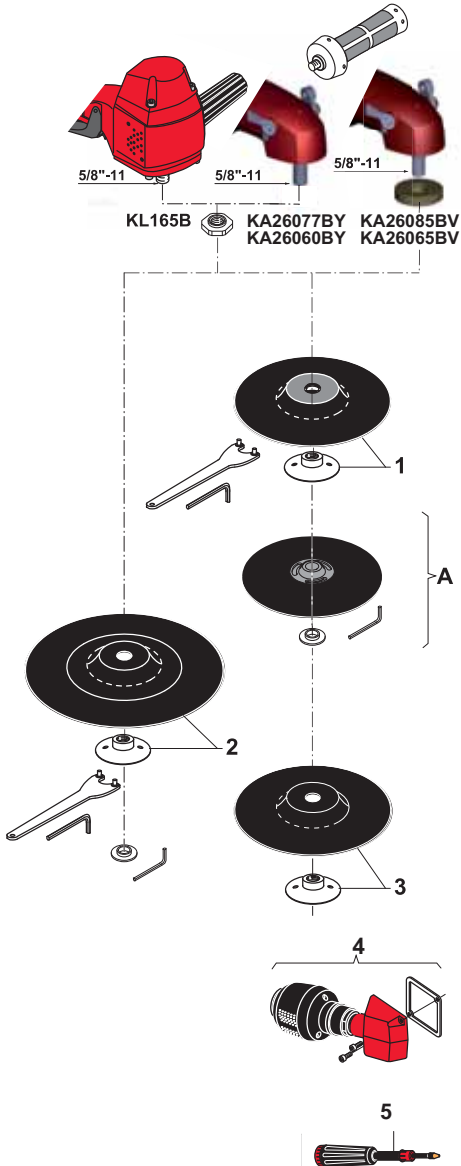

Шлифмашины для абразивных дисков

Ø 180 мм (7") – Ø 230 мм (9")

От 1200 до 2100 Вт – от 6000 до 8500 об/мин



A

Поставляются только с резьбовым шпинделем 5/8"



B



C

Внимание: скорость вращения инструмента подбирается исходя из рекомендаций, указанных на абразивном материале

РИС.	МОДЕЛЬ	Артикул	СКОРОСТЬ ХОЛ. ХОДА		МАКС. ДИАМЕТР ДИСКА		РЕЗЬБОВОЙ ШПИНДЕЛЬ	МОЩНОСТЬ		ВЕС		РАСХОД ВОЗДУХА				РЕЗЬБА ВСП НА ВПУСКЕ	ВНУТР. Ø ШЛАНГА	
			об/мин	мм	дюймы	дюймы		Вт	л.с.	кг	фунты	л/с	кфм	л/с	кфм		дюймы	мм
ВЕРТИКАЛЬНАЯ ШЛИФОВАЛЬНАЯ МАШИНКА																		
A	KL165B	615 170 011 0	6500	180	7	5/8-11	1200	1.61	2.3	5.1	6	13	25	53	1/2	13	1/2	
УГЛОВЫЕ ШЛИФОВАЛЬНЫЕ МАШИНКИ																		
B	KA26085BV	615 170 479 0	8500	180	7	5/8-11	2100	2.82	2.3	5.1	17	36	36	77	1/2	15	5/8	
B	KA26065BV	615 170 480 0	6500	180-230	7-9	5/8-11	2100	2.82	2.3	5.1	21	44	38	80	1/2	15	5/8	
УГЛОВЫЕ ШЛИФОВАЛЬНЫЕ МАШИНКИ																		
Только для рынка США (согласно ANSI B186.1)																		
C	KA26077BY	615 170 482 0	7700	180	7	5/8-11	2100	2.82	2.3	5.1	16	33	32	69	1/2	15	5/8	
C	KA26060BY	615 170 481 0	6000	180-230	7-9	5/8-11	2100	2.82	2.3	5.1	18	38	37	77	1/2	15	5/8	

5/8"-11 UNC

Аксессуары

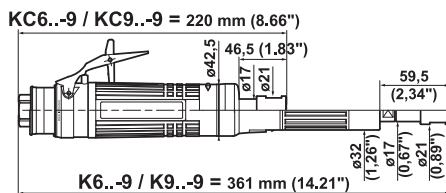
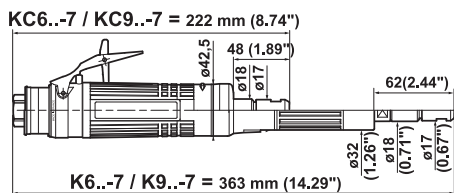

K6..- / K9..- / KC6..- / KC9..-

АКСЕССУАРЫ В КОМПЛЕКТЕ

ПОЗИЦИЯ	ЦАНГА СЕРИИ SNOMO	ЦАНГА СЕРИИ 200
1 Цанга серии SNOMO \varnothing 6 мм	615 526 049 0	
2 Цанга серии 200, от \varnothing 5.55 - 6.35 мм		615 526 063 0
• Выпускной шланг L = 1.5 м	615 875 113 0	615 875 113 0
• Зажим	615 873 415 0	615 873 415 0
• Штуцер для шланга с внутр. диаметром 10 мм	615 704 017 0	615 704 017 0
• Плоский ключ 14 мм	615 801 005 0	615 801 005 0
• Плоский ключ 19 мм		615 801 076 0

ДОПОЛНИТЕЛЬНЫЕ АКСЕССУАРЫ

ПОЗИЦИЯ	K6../K9..-	KC6../KC9..
3 Всасывающий колпак		615 396 013 0
4 Пылеотводящий кожух		615 396 023 0
5 Пылеотводящий кожух	615 396 014 0	
6 Алмазный цилиндр \varnothing 27 мм, хвостовик \varnothing 6 мм (20000 rpm max)	615 860 003 0	615 860 003 0
7 Алмазный цилиндр \varnothing 52 мм, хвостовик \varnothing 6 мм (15000 rpm max)		615 860 004 0

ПРОЧИЕ ДОПОЛНИТЕЛЬНЫЕ АКСЕССУАРЫ

ПОЗИЦИЯ	Артикул
8 Глушитель в сборе	615 396 166 0
9 Зажим	615 873 115 0
10 Армированный выпускной шланг L = 0.75 м	615 875 116 0
11 Компактный глушитель	615 396 655 0

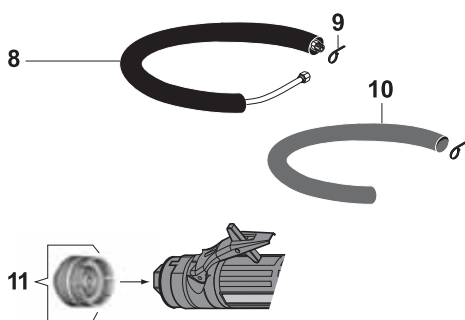
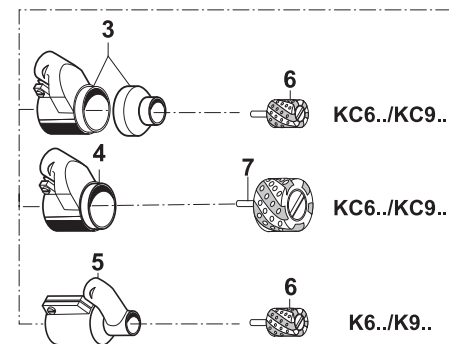
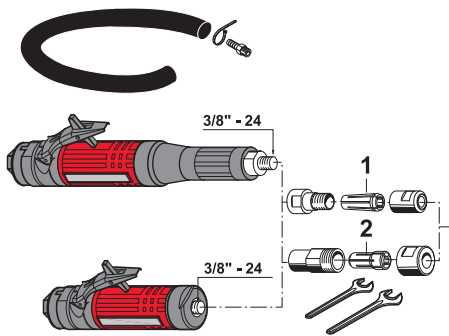

Системы удаления пыли

для прямых зачистных машинок

600 и 900 Вт - от 12000 до 28000 об/мин



A



B



B



615 396 014 0
Вакуумный шланг,
Внутр. ø 25 мм



615 396 013 0
Вакуумный шланг,
Внутр. ø 32 мм



615 396 023 0
Вакуумный шланг,
Внутр. ø 32 мм

Внимание: скорость вращения инструмента подбирается исходя из рекомендаций, указанных на абразивном материале

РИС.	МОДЕЛЬ	АРТИКУЛ			ВСАСЫВАЮЩИЙ КОЛПАК В СБ.	СКОРОСТЬ Х.ХОДА	МОЩНОСТЬ		ВЕС		РЕЗЬБА ВСП НА ВПУСКЕ
		ЦАНГА СЕРИИ СНОМО (-7)	ЦАНГА СЕРИИ 200 (-9)				Вт	л.с.	кг	фунты	
A	K628-	615 170 107 0	615 170 150 0	+	615 396 014 0	28000	600	0.80	1.3	2.9	3/8
A	K624-	615 170 106 0	615 170 151 0	+	615 396 014 0	24000	600	0.80	1.3	2.9	3/8
A	K922-	615 170 119 0	615 170 152 0	+	615 396 014 0	22000	900	1.21	1.4	3.1	3/8
A	K619-	615 170 105 0	615 170 153 0	+	615 396 014 0	19000	600	0.80	1.3	2.9	3/8
A	K918-	615 170 117 0	615 170 154 0	+	615 396 014 0	18000	900	1.21	1.4	3.1	3/8
A	K615-	615 170 104 0	615 170 155 0	+	615 396 014 0	15000	600	0.80	1.3	2.9	3/8
A	K915-	615 170 114 0	615 170 156 0	+	615 396 014 0	15000	900	1.21	1.4	3.1	3/8
A	K912-	615 170 110 0	615 170 157 0	+	615 396 014 0	12000	900	1.21	1.4	3.1	3/8
B	KC628-	615 170 126 0	615 170 158 0	+	615 396 013 0 или 615 396 023 0	28000	600	0.80	0.9	2.0	3/8
B	KC624-	615 170 125 0	615 170 159 0	+	615 396 013 0 или 615 396 023 0	24000	600	0.80	0.9	2.0	3/8
B	KC922-	615 170 130 0	615 170 160 0	+	615 396 013 0 или 615 396 023 0	22000	900	1.21	1.0	2.2	3/8
B	KC619-	615 170 124 0	615 170 161 0	+	615 396 013 0 или 615 396 023 0	19000	600	0.80	0.9	2.0	3/8
B	KC918-	615 170 129 0	615 170 162 0	+	615 396 013 0 или 615 396 023 0	18000	900	1.21	1.0	2.2	3/8
B	KC615-	615 170 123 0	615 170 163 0	+	615 396 013 0 или 615 396 023 0	15000	600	0.80	0.9	2.0	3/8
B	KC915-	615 170 128 0	615 170 164 0	+	615 396 013 0 или 615 396 023 0	15000	900	1.21	1.0	2.2	3/8
B	KC912-	615 170 127 0	615 170 165 0	+	615 396 013 0 или 615 396 023 0	12000	900	1.21	1.0	2.2	3/8

Аксессуары

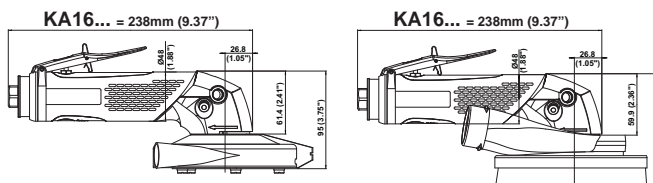

KA16120. / KA16085. / KA16075. / KA16060.

АКСЕССУАРЫ В КОМПЛЕКТЕ

ПОЗИЦИЯ

• Выпускной шланг L = 1.5 м	615 875 113 0
• Зажим	615 263 024 0
• Штуцер для шланга с внутр. диаметром 13 мм	615 704 027 0
• Боковая рукоятка	615 576 038 0
• Плоский ключ, 17 мм	615 801 032 0



ДОПОЛНИТЕЛЬНЫЕ АКСЕССУАРЫ

РЕЗКА КОМПЗИТНЫХ МАТЕРИАЛОВ

KA16120./ KA16085.

ПОЗИЦИЯ

KA16075. / KA16060.
ø 127 мм (5")

A Комплект пылеудаления для алмазного диска ø 127 мм (5")	615 397 830 0
1 Коллекторная трубка с винтами	615 504 217 0
2 Дисковая крышка в сб.	615 504 218 0
3 Шайба 6 мм - отверстие 14 мм	615 643 092 0
3 Шайба 6 мм - отверстие 16 мм	615 643 091 0
4 Шайба для шпинделя M14	615 643 089 0
4 Шайба для шпинделя 5/8"	615 643 090 0
5 Фланцевая гайка M14	615 606 046 0
5 Фланцевая гайка 5/8"	615 606 045 0
• Ключ для снятия фланцевой гайки	615 802 067 0



КОМПЛЕКТ ПЫЛЕУДАЛЕНИЯ - ШЛИФОВКА КОМПЗИТНЫХ МАТЕРИАЛОВ И НЕМЕТАЛЛОВ

KA16120./ KA16085.

KA16085.

ПОЗИЦИЯ

KA16075. / KA16060.
ø 127 мм (5")

KA16075. / KA16060.
ø 180 мм (7")

B Комплект пылеудаления для диска ø 127 мм (5")	615 397 828 0	
C Комплект пылеудаления для диска ø 180 мм (7")		615 397 829 0
6 Всасывающий кожух	615 504 194 0	615 504 194 0
7 Шайба	615 643 083 0	615 643 083 0
8 Пылеулавливающая юбка с щеткой	615 570 234 0	615 570 231 0
9 Вентилируемая подложка ø127 мм (5") с гайкой M14 и 5/8" (макс. 12000 об/мин)	615 990 127 0	
10 Жесткая подложка ø180 мм (7") с гайкой M14 & 5/8" (макс. 8500 об/мин)		615 990 134 0
• Ключ для снятия фланцевой гайки, 35 мм	615 802 810 0	615 802 810 0

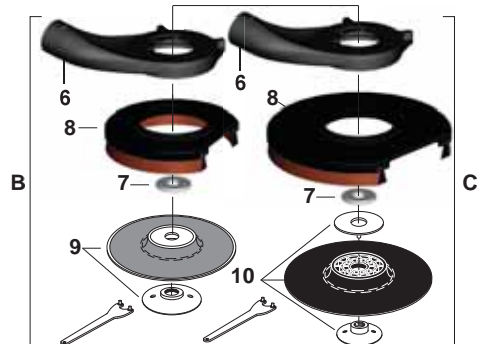

ПРОЧЕЕ ДОПОЛНИТЕЛЬНЫЕ АКСЕССУАРЫ

ПОЗИЦИЯ

Артикул

11 Алмазный диск ø127 мм (5")	615 804 915 0
12 Глушитель в сборе	615 396 166 0
13 Зажим	615 263 024 0
14 Армированный выпускной шланг L = 0.75 м (30")	615 875 116 0
15 Виброгасящая боковая рукоятка	615 576 066 0
16 Компактный глушитель	615 396 957 0
17 Смазочный шприц (24 г)	615 990 149 0
• Смазка для конической зубчатой передачи (1 кг)	615 990 148 0

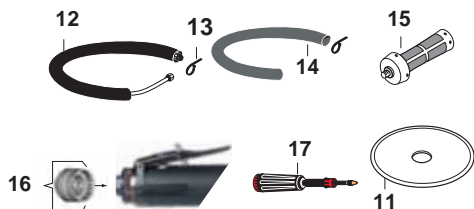

Системы удаления пыли

для угловых шлифовальных машин

Ø 127 мм (5") - Ø 180 мм (7")

от 1350 до 1700 Вт - от 6000 до 12000 об/мин

A

Система пылеудаления для алмазного диска Ø127 мм (5")
Для шланга с внутр. Ø 25 мм



B

Для шланга с внутр. Ø 38 мм



B/C

Для шланга с внутр. Ø 38 мм



Внимание: скорость вращения инструмента подбирается исходя из рекомендаций, указанных на абразивном материале

РИС.	МОДЕЛЬ	Артикул	КОМПЛЕКТ ПЫЛЕУДАЛЕНИЯ		СКОРОСТЬ ХОЛ. ХОДА	РЕЗЬБОВ. ШПИНДЕЛЬ	МОЩНОСТЬ		ВЕС		РЕЗЬБА ВСП НА ВПУСКЕ
			Ø 127 мм (5")	Ø 180 мм (7")			Вт	л.с.	кг	фунты	
РЕЗКА, Ø 127 мм (5") - хвостовик M14											
A	KA16120A	615 170 435 0	+	615 397 830 0	12000	M14x2	1700	2.28	1.39	3.0	3/8
A	KA16085A	615 170 468 0	+	615 397 830 0	8500	M14x2	1700	2.28	1.39	3.0	3/8
A	KA16075A	615 170 448 0	+	615 397 830 0	7500	M14x2	1500	2.01	1.39	3.0	3/8
A	KA16060A	615 170 449 0	+	615 397 830 0	6000	M14x2	1350	1.81	1.41	3.1	3/8
РЕЗКА, Ø 127 мм (5") - хвостовик 5/8"											
A	KA16120B	615 170 445 0	+	615 397 830 0	12000	5/8-11	1700	2.28	1.98	4.4	3/8
A	KA16085B	615 170 469 0	+	615 397 830 0	8500	5/8-11	1700	2.28	1.39	3.0	3/8
A	KA16075B	615 170 452 0	+	615 397 830 0	7500	5/8-11	1500	2.01	1.39	3.0	3/8
A	KA16060B	615 170 453 0	+	615 397 830 0	6000	5/8-11	1350	1.81	1.41	3.1	3/8
РЕЗКА Ø 127 мм (5") - 5/8" хвостовик только для рынка США (согласно ANSI B186.1)											
A	KA16120BY	615 170 447 0	+	615 397 830 0	12000	5/8-11	1700	2.28	1.98	4.4	3/8
A	KA16075BY	615 170 450 0	+	615 397 830 0	7500	5/8-11	1500	2.01	1.39	3.0	3/8
A	KA16060BY	615 170 451 0	+	615 397 830 0	6000	5/8-11	1350	1.81	1.41	3.1	3/8
ШЛИФОВКА, Ø 127 мм (5") и Ø 180 мм (7") - хвостовик M14 и 5/8"											
B	KA16120A	615 170 435 0	+	615 397 828 0	12000	M14x2	1700	2.28	1.39	3.0	3/8
B	KA16120B	615 170 445 0	+	615 397 828 0	12000	5/8-11	1700	2.28	1.39	3.0	3/8
B/C	KA16085A	615 170 468 0	+	615 397 828 0	615 397 829 0	M14x2	1700	2.28	1.39	3.0	3/8
B/C	KA16085B	615 170 469 0	+	615 397 828 0	615 397 829 0	5/8-11	1700	2.28	1.39	3.0	3/8
B/C	KA16075A	615 170 448 0	+	615 397 828 0	615 397 829 0	M14x2	1500	2.01	1.39	3.0	3/8
B/C	KA16075B	615 170 452 0	+	615 397 828 0	615 397 829 0	5/8-11	1500	2.01	1.39	3.0	3/8
B/C	KA16060A	615 170 449 0	+	615 397 828 0	615 397 829 0	M14x2	1350	1.81	1.41	3.1	3/8
B/C	KA16060B	615 170 453 0	+	615 397 828 0	615 397 829 0	5/8-11	1350	1.81	1.41	3.1	3/8

5/8"-11 UNC

Аксессуары

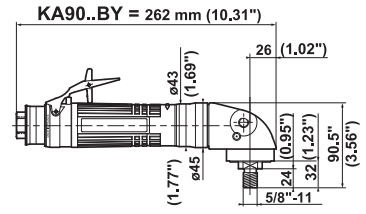
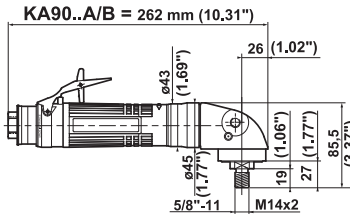
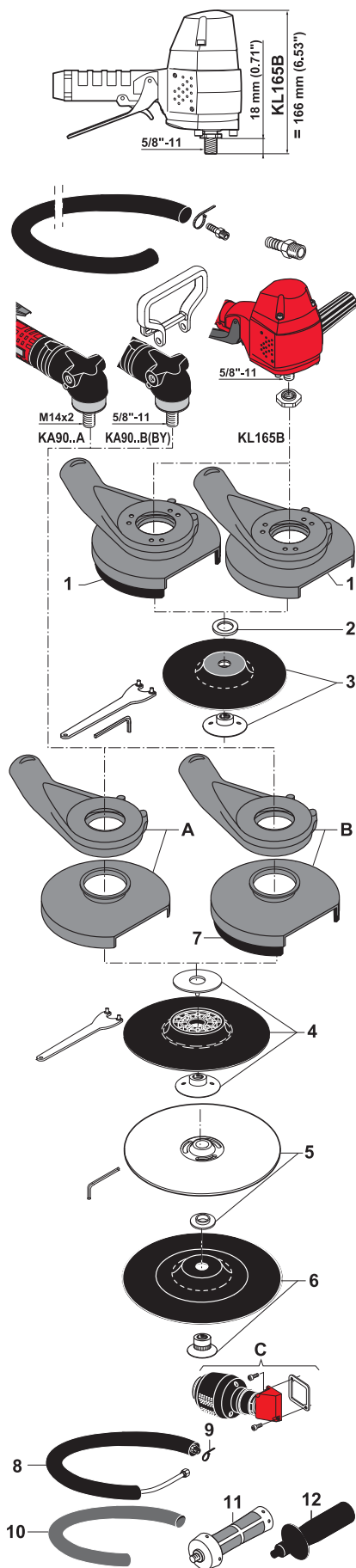

KL165B / KA90.. A / KA90..B / KA90..BY

АКСЕССУАРЫ В КОМПЛЕКТЕ

	KL165B	KA90..A KA90..B / BY
• Задний фланец	615 503 107 0	
• Штуцер для шланга с внутр. диаметром 13 мм (1/2")	615 704 016 0	
• Выпускной шланг L= 1.5 м		615 875 113 0
• Зажим		615 873 415 0
• Штуцер для шланга с внутр. диаметром 10 мм (3/8")		615 704 017 0
• Опорная рукоятка		615 576 069 0

ДОПОЛНИТЕЛЬНЫЕ АКСЕССУАРЫ Для шлифовки материалов

ПОЗИЦИЯ	KL165B неметаллич., волокон. диск Ø 180 мм (7")	KL165B металлич., волокон. диск Ø 180 мм (7")
• Полный комплект (включая поз. 1-2-3)	615 399 364 0	615 399 365 0
1 Пылеотводящий кожух	615 399 359 0	615 399 360 0
2 Шайба Z16U	615 642 050 0	615 642 050 0
3 Жесткая подложка с гайкой 5/8" Ø 180 мм (7") (макс. 8500 об/мин)	615 990 134 0	615 990 134 0
• Ключ для снятия фланцевой гайки, 35 мм	615 802 010 0	615 802 010 0
• Шестигранный ключ 8 мм	615 802 061 0	615 802 061 0

Для шлифовки металлических материалов

ПОЗИЦИЯ	KA90..A / B Ø 180 мм (7")	KA90..BY Ø 180 мм (7")
A Пылеотводящий кожух	615 396 125 0	615 396 125 0
4 Жесткая подложка с гайкой M14 и 5/8" Ø 180 мм (7") (макс. 8500 об/мин)	615 990 134 0	615 990 134 0
• Ключ для снятия фланцевой гайки, 35 мм	615 802 010 0	615 802 010 0
5 Подошва Spiracool (макс 8500 об/мин)		S091836
6 Полный комплект (макс. 7000 об/мин)		K129587
• Шестигранный ключ 8 мм		615 802 061 0

Для шлифовки неметаллических материалов

ПОЗИЦИЯ	KA90..A / B Ø 180 мм (7")	KA90..BY Ø 180 мм (7")
B Пылеотводящий кожух (включая поз. 6-7)	615 396 126 0	615 396 126 0
4 Жесткая подложка с гайкой M14 и 5/8" Ø 180 мм (7") (макс. 8500 об/мин)	615 990 134 0	615 990 134 0
7 Запасная щетка	615 570 233 0	615 570 233 0
• Ключ для снятия фланцевой гайки, 35 мм	615 802 010 0	615 802 010 0
5 Подошва Spiracool (макс. 8500 об/мин)		S091836
6 Полный комплект (макс. 7000 об/мин)		K129587
• Шестигранный ключ 8 мм		615 802 061 0

ПРОЧИЕ ДОПОЛНИТЕЛЬНЫЕ АКСЕССУАРЫ

ПОЗИЦИЯ	KL165B	KA90..A KA90..B / BY
C Комплект глушителя	615 399 462 0	
8 Глушитель в сборе		615 396 166 0
9 Зажим		615 873 115
10 Армированный выпускной шланг L = 0.75 м		615 875 116 0
11 Виброгасящая боковая рукоятка		615 576 066 0
12 Боковая рукоятка		615 576 038 0
13 Компактный глушитель		615 396 655 0



Системы удаления пыли для вертикальных и угловых шлифовальных машинок

Ø 180 мм (7")

900 и 1200 Вт - от 2000 до 6500 об/мин

Поставляется только с резьбовым шпинделем М14 и 5/8"



A



B

Для стандартных шлифовальных дисков для
НЕметаллических материалов

KL165

KA90..

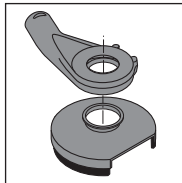
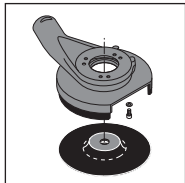

615 399 364 0

615 396 126 0

Для стандартных шлифовальных дисков для
металлических материалов

KL165

KA90..

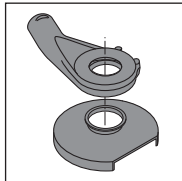
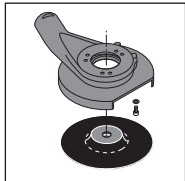

615 399 365 0

615 396 125 0

Для шланга с внутр. Ø 38 мм



C

Внимание: скорость вращения инструмента подбирается исходя из рекомендаций, указанных на абразивном материале

РИС.	МОДЕЛЬ	Артикул		КОМПЛЕКТ ПЫЛЕУДАЛЕНИЯ	СКОРОСТЬ ХОЛ. ХОДА	РЕЗЬБОВ. ШПИНДЕЛЬ	МОЩНОСТЬ		ВЕС		РЕЗЬБА BSP НА ВПУСКЕ	
							Вт	л.с.	кг	фунты		дюймы
Ø 180 мм (7")					об/мин	дюймы	Вт	л.с.	кг	фунты	дюймы	
ВЕРТИКАЛЬНЫЕ ШЛИФОВАЛЬНЫЕ МАШИНКИ												
A	KL165B	615 170 011 0	+	615 399 364 0 or 615 399 365 0	6500	5/8-11	1 200	1.61	2.3	5.1	1/2	
УГЛОВЫЕ ШЛИФОВАЛЬНЫЕ МАШИНКИ												
B	KA9030A	615 170 098 0	+	615 396 126 0 or 615 396 125 0	3000	M14x2	900	1.21	1.6	3.5	3/8	
B	KA9030B	615 170 099 0	+	615 396 126 0 or 615 396 125 0	3000	5/8-11	900	1.21	1.6	3.5	3/8	
B	KA9020A	615 170 096 0	+	615 396 126 0 or 615 396 125 0	2000	M14x2	900	1.21	1.6	3.5	3/8	
B	KA9020B	615 170 097 0	+	615 396 126 0 or 615 396 125 0	2000	5/8-11	900	1.21	1.6	3.5	3/8	
УГЛОВЫЕ ШЛИФОВАЛЬНЫЕ МАШИНКИ только для рынка США (согласно ANSI B186.1)												
C	KA9030BY	615 170 309 0	+	615 396 126 0 or 615 396 125 0	3000	5/8-11	900	1.21	1.6	3.5	3/8	

5/8"-11 UNC

Аксессуары

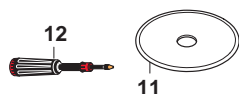
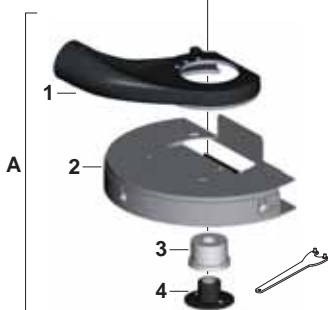
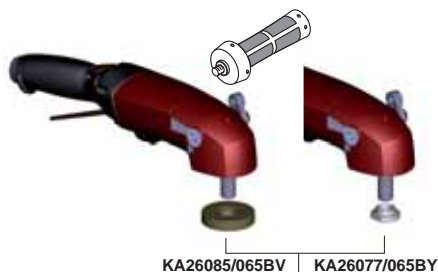
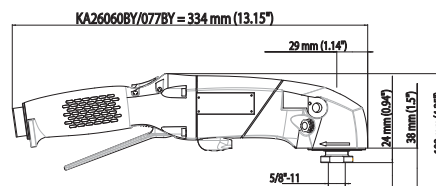
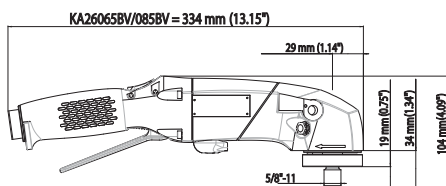

KA26085BV / KA26065BV / KA26077BY / KA26060BY

АКСЕССУАРЫ В КОМПЛЕКТЕ

	KA26085BV KA26065BV	KA26077BY KA26060BY
• Автобалансир	615 990 195 0	
• Задний фланец		615 503 107 0
• Комплект поворотной опорной рукоятки	615 397 741 5	615 397 741 5
• Поворотный выпускной комплект	615 397 743 5	615 397 743 5
• Виброгасящая боковая рукоятка	615 576 066 0	615 576 066 0

ДОПОЛНИТЕЛЬНЫЕ АКСЕССУАРЫ

РЕЗКА КОМПЗИТНЫХ МАТЕРИАЛОВ

ПОЗИЦИЯ

	KA26085BV/065BV KA26077BY/060BY Ø 180 мм (7")
A Комплект пылеудаления для алмазного диска Ø180 мм (7")	6 153 978 440
1 Коллекторная трубка с винтами	615 504 220 0
2 Кожух системы пылеудаления в сборе	615 504 221 0
3 Шайба - отверстие 5/8"	615 643 090 0
4 Фланцевая гайка 5/8"	615 606 048 0
• Ключ для снятия фланцевой гайки, 35 мм	615 802 067 0

КОМПЛЕКТ ПЫЛЕУДАЛЕНИЯ - ШЛИФОВКА КОМПЗИТНЫХ МАТЕРИАЛОВ И НЕМЕТАЛЛОВ

ПОЗИЦИЯ

	KA26085BV/065BV KA26077BY/060BY Ø 180 мм (7")
B Комплект пылеудаления для диска Ø 180 мм (7")	615 397 843 0
5 Коллекторная трубка с винтами	615 504 219 0
6 Пылеулавливающая юбка с щеткой	615 570 231 0
7 Шайба 9 мм	615 643 093 0
8 Шайба 6 мм - отверстие 16 мм (5/8")	615 643 091 0
9 Жесткая подложка Ø180 мм (7") (макс. 8500 об/мин)	615 990 200 0
10 Фланцевая гайка 5/8"	615 606 047 0
• Ключ для снятия фланцевой гайки, 35 мм	615 802 067 0

ПРОЧИЕ ДОПОЛНИТЕЛЬНЫЕ АКСЕССУАРЫ

ПОЗИЦИЯ

	Артикул
11 Алмазный диск Ø 180 мм (7")	615 811 145 0
12 Смазочный шприц (24 г)	615 990 149 0
• Смазка для конической зубчатой передачи (1 кг)	615 990 148 0

Системы удаления пыли для угловых моделей

Ø 180 мм (7")

2100 Вт - от 6000 до 8500 об/мин



A

Система пылеудаления для алмазного диска
Ø180 мм (7") Для шланга с внутр. Ø 38 мм



B

Для шланга с внутр. Ø 38 мм

Внимание: скорость вращения инструмента подбирается исходя из рекомендаций, указанных на абразивном материале

РИС.	МОДЕЛЬ	Артикул		КОМПЛЕКТ ПЫЛЕУДАЛЕНИЯ	СКОРОСТЬ ХОЛ. ХОДА	РЕЗЬБОВ. ШПИНДЕЛЬ	МОЩНОСТЬ		ВЕС		РЕЗЬБА BSP НА ВПУСКЕ
							Вт	л.с.	кг	фунты	
				Ø 180 мм (7")	об/мин	дюймы	Вт	л.с.	кг	фунты	дюймы
РЕЗКА, Ø 180 мм (7")											
A	KA26085BV	615 170 479 0	+	615 397 844 0	8500	5/8-11	2100	2.82	2.3	5.1	1/2
A	KA26065BV	615 170 480 0	+	615 397 844 0	6500	5/8-11	2100	2.82	2.3	5.1	1/2
РЕЗКА Ø 180 мм (7") только для рынка США (согласно ANSI B186.1)											
A	KA26077BY	615 170 482 0	+	615 397 844 0	7700	5/8-11	2100	2.82	2.3	5.1	1/2
A	KA26060BY	615 170 481 0	+	615 397 844 0	6000	5/8-11	2100	2.82	2.3	5.1	1/2
ШЛИФОВКА, Ø 180 мм (7")											
B	KA26085BV	615 170 479 0	+	615 397 843 0	8500	5/8-11	2100	2.82	2.3	5.1	1/2
B	KA26065BV	615 170 480 0	+	615 397 843 0	6500	5/8-11	2100	2.82	2.3	5.1	1/2
ШЛИФОВКА Ø 180 мм (7") только для рынка США (согласно ANSI B186.1)											
B	KA26077BY	615 170 482 0	+	615 397 843 0	7700	5/8-11	2100	2.82	2.3	5.1	1/2
B	KA26060BY	615 170 481 0	+	615 397 843 0	6000	5/8-11	2100	2.82	2.3	5.1	1/2

Аксессуары

SXR. = 127 mm (5")

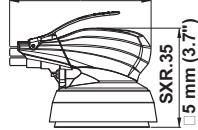

SXR.V/C = 186 mm (7.32")

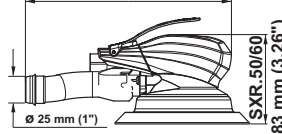

SXR.C = 133 mm (5.2")

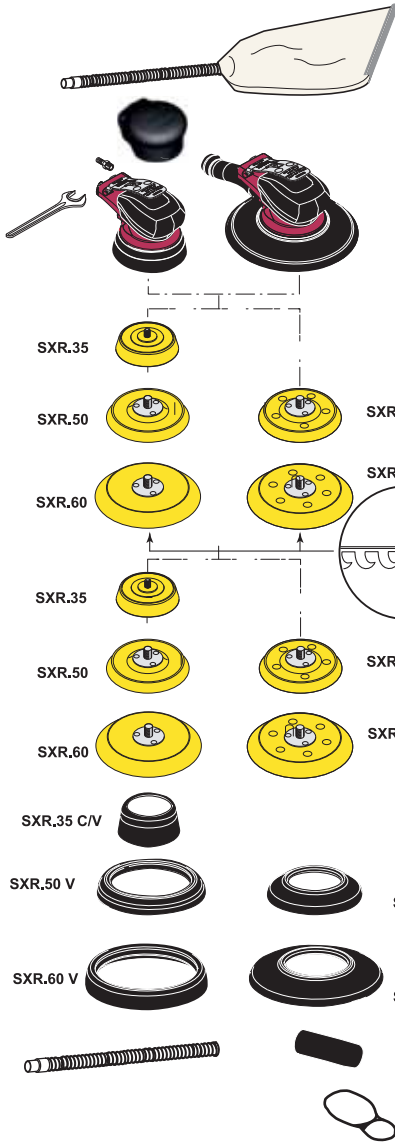
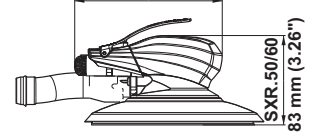

SXR.35. / SXR.50. / SXR.60.

АКСЕССУАРЫ В КОМПЛЕКТЕ

	АТИКУЛ
• Штуцер для шланга с внутр. диаметром 6 мм	615 705 009 0
• Ручьятка под малый захват (Под средний захват установлена на шлифовальной машинке)	615 303 108 0
• Плоский ключ, зев 26 мм	615 801 078 0
• Полный комплект для пылеудаления для версии SXR.A..V и SXR.B..V	615 396 264 0

Подошвы:
Резьба 5/16"-24

Для дисков
на липучке

Для дисков
на липучке
(V) или (C)
с отверстиями

• Подошва \varnothing 89 мм (3.5") - 80 гр - SXR(.)35	615 990 158 0	-
• Подошва \varnothing 127 мм (5") - 100 гр - SXR(.)50	615 990 156 0	615 990 157 0
• Подошва \varnothing 150 мм (6") - 130 гр - SXR(.)60	615 990 154 0	615 990 155 0

ДОПОЛНИТЕЛЬНЫЕ АКСЕССУАРЫ

Подошвы:
Резьба 5/16"-24

Для
самоклеющихся
дисков

Для
самоклеющихся
дисков
(V) или (C)
с отверстиями

• Подошва \varnothing 89 мм (3.5") - 80 гр - SXR(.)35	615 990 163 0	-
• Подошва \varnothing 127 мм (5") - 100 гр - SXR(.)50	615 990 161 0	615 990 162 0
• Подошва \varnothing 150 мм (6") - 130 гр - SXR(.)60	615 990 159 0	615 990 160 0

Вакуумные юбки

• Вакуумная юбка для SXR(.)35	615 350 110 0
• Вакуумная юбка для SXR(.)50C	615 350 107 0
• Вакуумная юбка для SXR(.)60C	615 350 106 0
• Вакуумная юбка для SXR(.)50V	615 350 103 0
• Вакуумная юбка для SXR(.)60V	615 350 102 0

Переходник

• Переходник вакуумного шланга \varnothing 25 мм / \varnothing 32 мм	615 350 117 0
• Переходник вакуумного шланга \varnothing 25 мм / \varnothing 28 мм	615 804 448 0

Шланг

• Шланг для пылеудаления \varnothing 25 мм (1") L = 1.5 м	615 396 263 0
---	---------------

Подвесная скоба

• Подвесная скоба	615 571 060 0
-------------------	---------------

РАЗМЕР ПОДОШВЫ

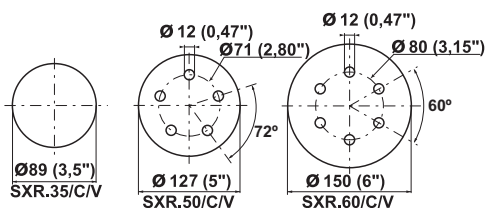

Эксцентрикковые шлифовальные машинки для абразивных дисков

Ø 89 мм (3,5") - Ø 127 мм (5") - Ø 150 мм (6")

210 Вт - 12000 об/мин

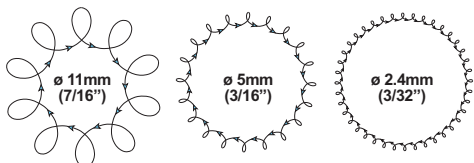

Для обработки поверхностей большой площади

Для разнообразных применений

Для получения зеркальной поверхности



ПРИМЕР ПОДБОРА ШЛИФОВАЛЬНОЙ МАШИНКИ SX: модель SXR / орбита Ø 2.4 мм / подошва Ø 89 мм / с функцией удаления пыли.

SX R A 35 C

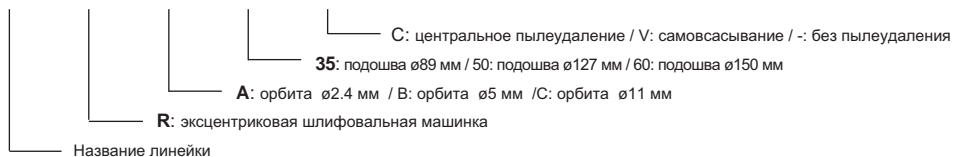

Комплект поставки



*Поставляется с подложкой PSA

Внимание: скорость вращения инструмента подбирается исходя из рекомендаций, указанных на абразивном материале

РАЗМЕР ПОДОШВЫ		МОДЕЛЬ	Артикул	МОДЕЛЬ	Артикул	МОДЕЛЬ	Артикул	ВЕС		РАСХОД ВОЗДУХА ПРИ МАКС. МОЩНОСТИ		РЕЗЬБА BSP НА ВПУСКЕ	ВНУТР. Ø ШЛАНГА	
мм	дюймы							кг	фунты	л/с	кфм	дюймы	мм	дюймы

ЭКСЦЕНТРИККОВЫЕ ШЛИФОВАЛЬНЫЕ МАШИНКИ, ОРБИТА Ø 11 мм

		Без пылеудаления		Центральное пылеудаление		Самовсасывание									
Ø 150	6	SXRC60	615 170 462 0	SXRC60C	615 170 463 0	SXRC60V	615 170 464 0	0.88	1.94	8.0	16.6	1/4	6	1/4	

ЭКСЦЕНТРИККОВЫЕ ШЛИФОВАЛЬНЫЕ МАШИНКИ, ОРБИТА Ø 5 мм

		Без пылеудаления		Центральное пылеудаление		Самовсасывание									
Ø 89	3.5	SXRB35	615 170 209 0	SXRB35C	615 170 215 0	SXRB35V	615 170 212 0	0.8	1.7	8.0	16.6	1/4	6	1/4	
Ø 127	5	SXRB50	615 170 210 0	SXRB50C	615 170 216 0	SXRB50V	615 170 213 0	0.8	1.7	8.0	16.6	1/4	6	1/4	
Ø 127	5	SXRB50*	615 170 300 0					0.8	1.7	8.0	16.6	1/4	6	1/4	
Ø 150	6	SXRB60	615 170 211 0	SXRB60C	615 170 217 0	SXRB60V	615 170 214 0	0.8	1.7	8.0	16.6	1/4	6	1/4	
Ø 150	6	SXRB60*	615 170 317 0					0.8	1.7	8.0	16.6	1/4	6	1/4	

ЭКСЦЕНТРИККОВЫЕ ШЛИФОВАЛЬНЫЕ МАШИНКИ, ОРБИТА Ø 2.4 мм

		Без пылеудаления		Центральное пылеудаление		Самовсасывание									
Ø 89	3.5	SXRA35	615 170 218 0	SXRA35C	615 170 224 0	SXRA35V	615 170 221 0	0.8	1.7	8.0	16.6	1/4	6	1/4	
Ø 127	5	SXRA50	615 170 219 0	SXRA50C	615 170 225 0	SXRA50V	615 170 222 0	0.8	1.7	8.0	16.6	1/4	6	1/4	
Ø 150	6	SXRA60	615 170 220 0	SXRA60C	615 170 226 0	SXRA60V	615 170 223 0	0.8	1.7	8.0	16.6	1/4	6	1/4	

Аксессуары

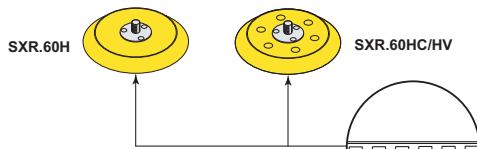
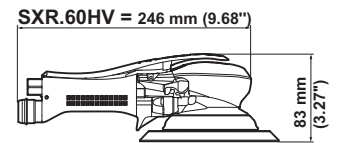
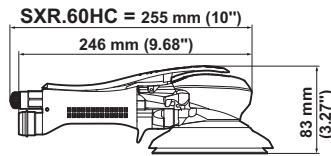
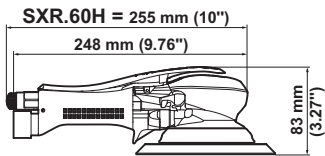

SXR.60H.

АКСЕССУАРЫ В КОМПЛЕКТЕ

	Артикул
• Штуцер для шланга с внутр. диаметром 6 мм	615 705 009 0
• Рукоятка под малый захват (Под средний захват установлена на шлифовальной машинке)	615 303 108 0
• Плоский ключ, зев 26 мм	615 801 078 0
• Полный комплект для пылеудаления для версии SXR.60HV	615 396 264 0

Подшвы:
Резьба 5/16"-24

- Подошва \varnothing 150 мм (6") - 130гр - SXR(.).60

	Для самоклеющихся дисков	Для самоклеющихся дисков (V) или (C)
	615 990 154 0	615 990 155 0

ДОПОЛНИТЕЛЬНЫЕ АКСЕССУАРЫ

Подшвы:
Резьба 5/16"-24

- Подошва \varnothing 150 мм (6") - 130гр - SXR(.).60

	Для самоклеющихся дисков	Для самоклеющихся дисков (V) или (C)
	615 990 159 0	615 990 160 0

Вакуумная юбка

- Вакуумная юбка для SXR(.).60HC
- Вакуумная юбка для SXR(.).60HV

615 350 106 0
615 350 102 0

Переходник

- Переходник вакуумного шланга \varnothing 25 мм / \varnothing 32 мм
- Переходник вакуумного шланга \varnothing 25 мм / \varnothing 28 мм

615 350 117 0
615 804 448 0

Шланг

- Шланг для пылеудаления \varnothing 25 мм, L = 1.5 м

615 396 263 0

Подвесная скоба

- Подвесная скоба

615 571 060 0

РАЗМЕР ПОДОШВЫ

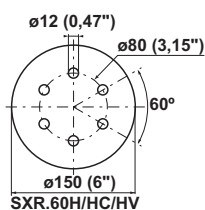

Эксцентрикковые шлифовальные машинки

для абразивных дисков

Ø 150 мм (6")

210 Вт - 12000 об/мин

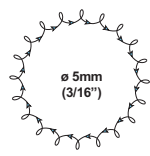
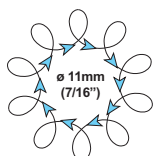

Для обработки
поверхностей
большой площади

Для разнообразных
применений



SXR.60H



SXR.60HC



SXR.60HV

ПРИМЕР ПОДБОРА ШЛИФОВАЛЬНОЙ МАШИНКИ SX – SXRВ60Н: модель SXR / орбита 5 мм / подошва Ø 150 мм / двуручная / без пылеудаления.

SX	R	B	60	H	(.)	
(.) - без пылеудаления / C: центральное пылеудаление / V: самовсасывание H: двуручная 60: подошва Ø150 мм B: орбита Ø5 мм / C: орбита Ø11 мм R: эксцентрикковая шлифовальная машинка Название линейки						

*Шлиф. машины оборудованы подложкой PSA

Внимание: скорость вращения инструмента подбирается исходя из рекомендаций, указанных на абразивном материале

РАЗМЕР ПОДОШВЫ		МОДЕЛЬ	Артикул	МОДЕЛЬ	Артикул	МОДЕЛЬ	Артикул	ВЕС		РАСХОД ВОЗДУХА ПРИ МАКС. МОЩНОСТИ		РЕЗЬБА ВСП НА ВПУСКЕ	ВНУТР. Ø ШЛАНГА	
мм	дюймы							кг	фунты	л/с	кфм	дюймы	мм	дюймы

ЭКСЦЕНТРИККОВЫЕ ШЛИФОВАЛЬНЫЕ МАШИНКИ, ОРБИТА Ø 11 мм

		Без пылеудаления		Без пылеудаления		Самовсасывание									
Ø 150	6	SXRC60H	615 170 465 0	SXRC60HC	615 170 466 0	SXRC60HV	615 170 467 0	0.98	2.16	8.0	16.6	1/4	6	1/4	

ЭКСЦЕНТРИККОВЫЕ ШЛИФОВАЛЬНЫЕ МАШИНКИ, ОРБИТА Ø 5 мм

		Без пылеудаления		Без пылеудаления		Самовсасывание									
Ø 150	6	SXRB60H	615 170 355 0	SXRB60HC	615 170 362 0	SXRB60HV	615 170 359 0	0.9	2.0	8.0	16.6	1/4	6	1/4	
Ø 150	6	SXRB60H*	615 170 356 0					0.9	2.0	8.0	16.6	1/4	6	1/4	

Аксессуары

SXO.. = 127 mm (5")

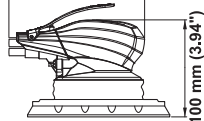

SXO..V = 186 mm (7.32")

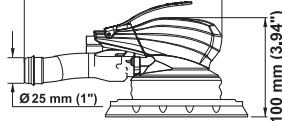

SXO..C = 133 mm (5.24")

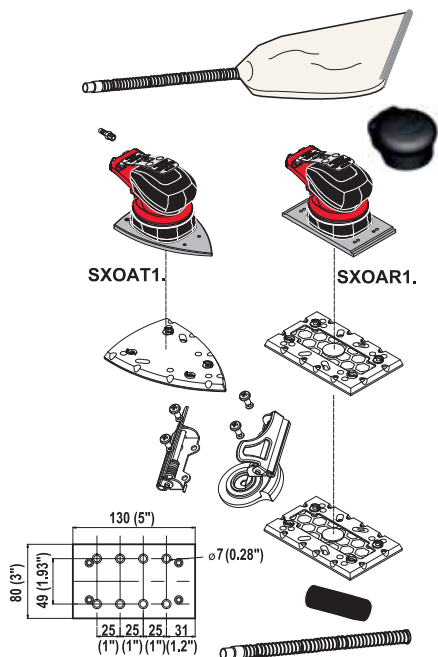
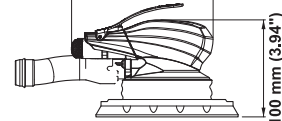

SXOAR1. / SXOAT1.

АКСЕССУАРЫ В КОМПЛЕКТЕ

- | | Артикул |
|--|---------------|
| • Штуцер для шланга с внутр. диаметром 6 мм | 615 705 009 0 |
| • Рукоятка под малый захват (Под средний захват установлена на шлифовальной машинке) | 615 303 108 0 |
| • Полный комплект для пылеудаления для версии SXOА..V | 615 396 264 0 |

Подшва для диска на липучке

- | | Артикул |
|----------------------------------|---------------|
| • Подшва 80x130 мм для SXOAR.. | 615 350 121 0 |
| • Подшва 147x100 мм для SXOAT1.. | 615 350 122 0 |

ДОПОЛНИТЕЛЬНЫЕ АКСЕССУАРЫ

- | | Артикул |
|--------------------------------|---------------|
| • Комплект держателя бумаги | 615 396 413 0 |
| • Подшва 80x130 мм для SXOAR.. | 615 350 123 0 |

Переходник

- | | |
|--|---------------|
| • Переходник вакуумного шланга \varnothing 25 мм / \varnothing 32 мм | 615 350 117 0 |
| • Переходник вакуумного шланга \varnothing 25 мм / \varnothing 28 мм | 615 804 448 0 |

Шланг

- | | |
|---|---------------|
| • Шланг для пылеудаления \varnothing 25 мм, L = 1.5 м | 615 396 263 0 |
|---|---------------|

РАЗМЕР ПОДШВЫ

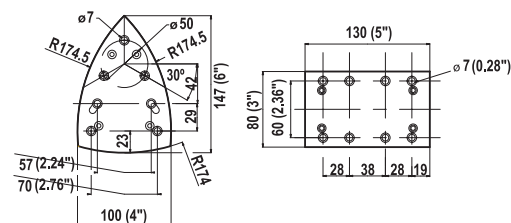

Орбитальные шлифовальные машинки для абразивных листов

80 x 130 мм - 147 x 100 мм

210 Вт - 10000 об/мин



SXOAR1



SXOAR1C



SXOAR1V



SXOAT1



SXOAT1C



SXOAT1V



Модель SXOAR1 оснащена комплектом держателя бумаги, арт. 615 396 413 0

ПРИМЕР ПОДБОРА МАШИНКИ SXO:

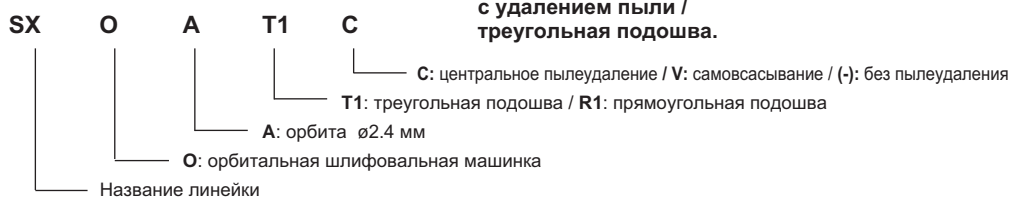

Комплект поставки



Внимание: соблюдайте скорость, рекомендованную производителями абразивного инструмента.

РАЗМЕР ПОДОШВЫ		МОДЕЛЬ	АТИКУЛ	МОДЕЛЬ	АТИКУЛ	МОДЕЛЬ	АТИКУЛ	ВЕС		РАСХОД ВОЗДУХА ПРИ МАКС. НАГРУЗКЕ.		РЕЗЬБА ВСПР НА ВПУСКЕ	ВНУТР. Ø ШЛАНГА	
мм	дюймы							кг	фунты	л/с	кфм	дюймы	мм	дюймы

Орбитальные шлифовальные машинки, орбита $\varnothing 2.4$ мм

		Без пылеудаления		Центральное пылеудаление		Самовсасывание									
80x130	3x5	SXOAR1	615 170 233 0	SXOAR1C	615 170 237 0	SXOAR1V	615 170 235 0	1.0	2.2	8.0	16.6	1/4	6	1/4	
147x100	6x4	SXOAT1	615 170 234 0	SXOAT1C	615 170 238 0	SXOAT1V	615 170 236 0	1.0	2.2	8.0	16.6	1/4	6	1/4	

Аксессуары

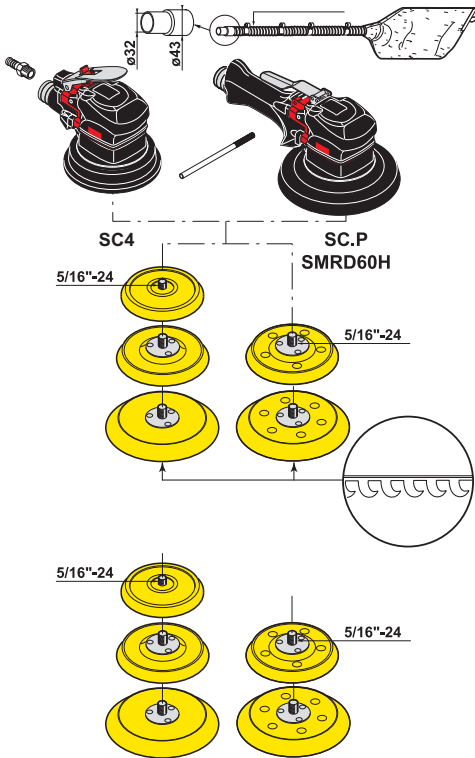
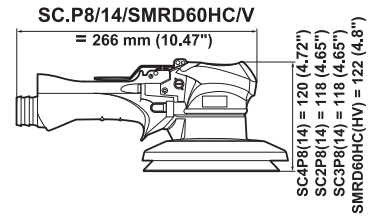
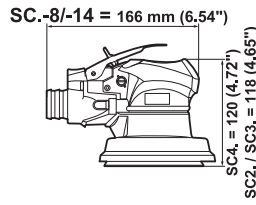
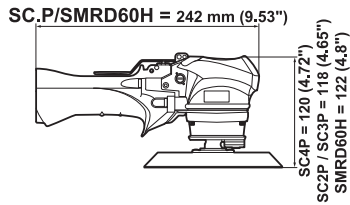
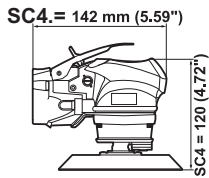

SC4.. / SC..P / SMRD60..

АКСЕССУАРЫ В КОМПЛЕКТЕ

- Штуцер для шланга с внутр. диаметром 8 мм
- Зажим
- Полный комплект для пылеудаления для версии (SC.-14/SRMD60HV)

АТИКУЛ

615 704 019 0
615 595 202 0
615 399 471 0

Подшвы:
Резьба 5/16" - 24

Для дисков на липучке
Для дисков на липучке (-8) или (-14) (C) или (V) с отверстиями

- | | | |
|--|---------------|---------------|
| • Подшва \varnothing 110 мм (4-3/8") - SC2P/8/14 | 615 990 102 0 | - |
| • Подшва \varnothing 127 мм (5") - SC3P | 615 990 156 0 | 615 990 157 0 |
| • Подшва \varnothing 150 мм (6") - SC4(P) - SRMD60H. | 615 990 154 0 | 615 990 155 0 |

ДОПОЛНИТЕЛЬНЫЕ АКСЕССУАРЫ

Подшвы:
Резьба 5/16" - 24

Для самоклеющихся дисков
Для самоклеющихся дисков с отверстиями (-8) или (-14) (C) или (V)

- | | | |
|---|---------------|---------------|
| • Подшва \varnothing 110 мм - SC2P/8/14 | 615 990 101 0 | - |
| • Подшва \varnothing 127 мм - SC3P | 615 990 111 0 | 615 990 110 0 |
| • Подшва \varnothing 150 мм - SC4(P) - SRMD60H. | 615 990 119 0 | 615 990 118 0 |

РАЗМЕР ПОДШВЫ

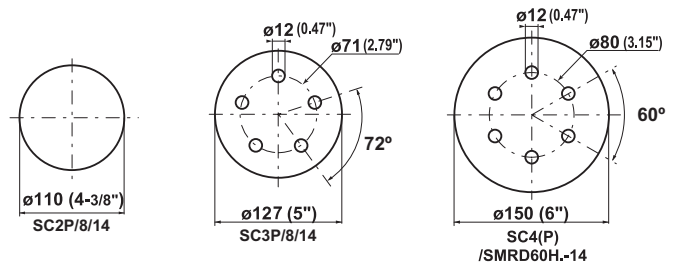

Эксцентрики шлифовальные машинки для абразивных дисков

Ø 110 мм - Ø 127 мм - Ø 150 мм

375 Вт - 10000 об/мин

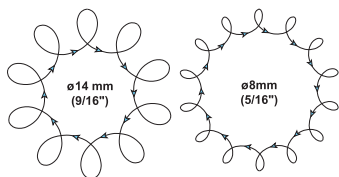

SC4



SC4P



SC4-8



SC4P8 - SMRD60HC



SMRD60H



SC4P14 - SMRD60HV

Внимание: соблюдайте скорость, рекомендованную производителями абразивного инструмента.

РАЗМЕР ПОДОШВЫ		МОДЕЛЬ	АТИКУЛ	МОДЕЛЬ	АТИКУЛ	МОДЕЛЬ	АТИКУЛ	ВЕС		РАСХОД ВОЗДУХА ПРИ МАКС. НАГРУЗКЕ		РЕЗЬБА ВСП НА ВПУСКЕ	ВНУТР. Ø ШЛАНГА	
мм	дюймы							кг	фунты	л/с	кфм	дюймы	мм	дюймы

ШЛИФОВАЛЬНЫЕ МАШИНКИ С КИСТЕВЫМ ЗАХВАТОМ, ОРБИТА Ø 8 мм

		Без пылеудаления		Центральное пылеудаление		Самовсасывание									
Ø 150	6	SC4	615 170 081 0	SC4-8	615 170 093 0	SC4-14	615 170 087 0	1.3	2.86	11	23	1/4	8	5/16	

ШЛИФОВАЛЬНЫЕ МАШИНКИ С РУКОЯТКОЙ, ОРБИТА Ø 8 мм

		Без пылеудаления		Центральное пылеудаление		Самовсасывание									
Ø 110	4-3/8	SC2P	615 170 077 0	SC2P8	615 170 089 0	SC2P14	615 170 083 0	1.2	2.64	11	23	1/4	8	5/16	
Ø 127	5	SC3P	615 170 079 0	SC3P8	615 170 091 0	SC3P14	615 170 085 0	1.3	2.86	11	23	1/4	8	5/16	
Ø 150	6	SC4P	615 170 078 0	SC4P8	615 170 090 0	SC4P14	615 170 084 0	1.4	3.08	11	23	1/4	8	5/16	

БОЛЬШИЕ ОРБИТАЛЬНЫЕ ШЛИФОВАЛЬНЫЕ МАШИНКИ С РУКОЯТКОЙ, ОРБИТА Ø 14 мм

		Без пылеудаления		Центральное пылеудаление		Самовсасывание									
Ø 150	6	SMRD60H	615 170 280 0	SMRD60HC	615 170 281 0	SMRD60HV	615 170 282 0	1.3	2.86	11	23	1/4	8	5/16	

Аксессуары

SV3 = 142mm (5.59")

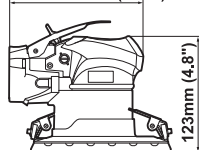

SV.P = 242 mm (9.53")

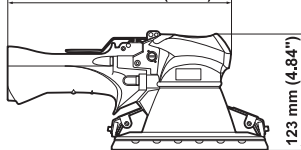

SV.-8/-14 = 166 mm (6.54")

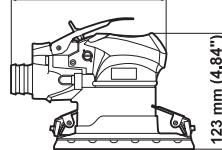

SV.P8/14 = 266 mm (10.47")

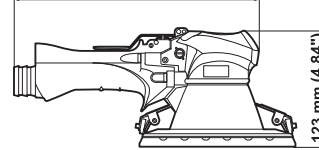

Шланг длиной
2.5 м ВД 32 мм

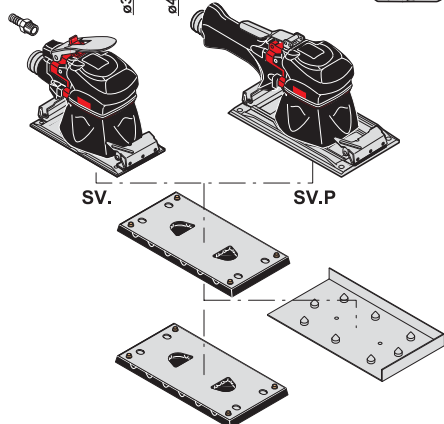
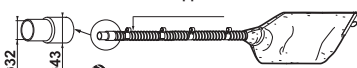

SV.. / SV..P

АКСЕССУАРЫ В КОМПЛЕКТЕ

- Штуцер для шланга с внутр. диаметром 8 мм
- Полный комплект для пылеудаления для версии (-14)

Артикул

615 704 019 0

615 399 471 0

Подшвы и подложки с отверстиями

Подложка с отверстиями для выпуска (-8) или (-14)

Подшва

- Подшва 170x93 мм - SV3(P)
- Подшва 215x113 мм - SV4P

615 350 018 0

615 350 019 0

615 990 094 0

615 990 095 0

ДОПОЛНИТЕЛЬНЫЕ АКСЕССУАРЫ

- Подшва 170x93 мм - 8 отверстий SV3(P)

Артикул

615 350 057 0

8 боков. отверстий

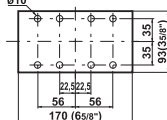

РАЗМЕР ПОДОШВЫ

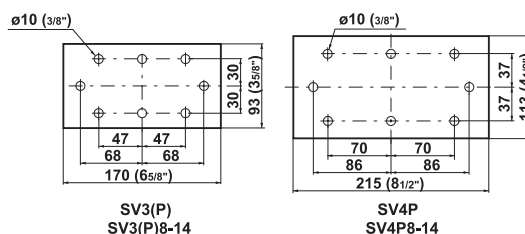

Орбитальные шлифовальные машинки для абразивных листов

170 x 93 мм - 215 x 113 мм

375 Вт - 8000 об/мин



SV3



SV3P



SV3-8



SV3P8



SV3P14

Внимание: соблюдайте скорость, рекомендованную производителями абразивного инструмента.

РАЗМЕР ПОДШВЫ		МОДЕЛЬ	Артикул	МОДЕЛЬ	Артикул	МОДЕЛЬ	Артикул	ВЕС		РАСХОД ВОЗДУХА ПРИ МАКС. НАГРУЗКЕ		РЕЗЬБА BSP НА ВПУСКЕ	ВНУТР. Ø ШЛАНГА	
мм	дюймы							кг	фунты	л/с	кфм	дюймы	мм	дюймы

ШЛИФОВАЛЬНЫЕ МАШИНКИ С КИСТЕВЫМ ЗАХВАТОМ, ОРБИТА Ø 5 мм

		Без пылеудаления		Центральное пылеудаление		Самовсасывание									
170x93	65/8 x 35/8	SV3	615 170 066 0	SV3-8	615 170 074 0	SV3-14	615 170 070 0	1.7	3.74	11	23	1/4	8	5/16	

ШЛИФОВАЛЬНЫЕ МАШИНКИ С РУКОЯТКОЙ, ОРБИТА Ø 5 мм

		Без пылеудаления		Центральное пылеудаление		Самовсасывание									
170x93	65/8 x 35/8	SV3P	615 170 067 0	SV3P8	615 170 075 0	SV3P14	615 170 071 0	1.8	3.96	11	23	1/4	8	5/16	
215x113	81/2 x 41/2	SV4P	615 170 068 0	SV4P8	615 170 076 0	SV4P14	615 170 072 0	1.9	4.19	11	23	1/4	8	5/16	

Аксессуары

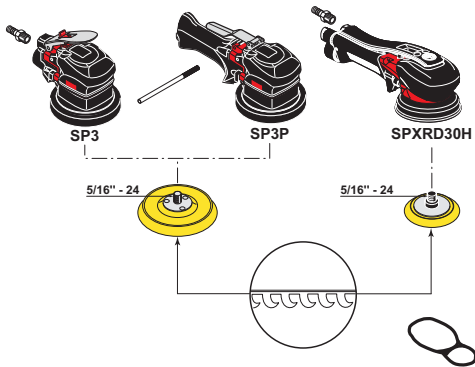
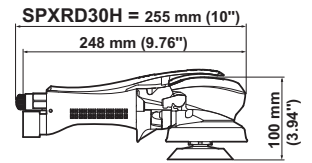
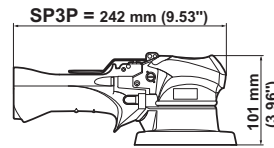
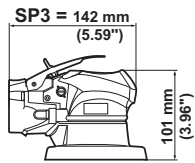

SP3 / SP3P / SPXRD30H

АКСЕССУАРЫ В КОМПЛЕКТЕ

	SP3/SP3P	SPXRD30H
• Штуцер для шланга с внутр. диаметром 8 мм	615 704 019 0	615 705 009 0
• Штуцер для шланга с внутр. диаметром 6 мм		
• Зажим	615 595 202 0	
• Ручьятка под малый захват (Под средний захват установлена на шлифовальной машинке)		615 303 109 0
• Подвесная скоба		615 571 060 0
Подшвы: Резьба 5/16" - 24		Для дисков на липучке
• Подошва $\varnothing 127$ мм для SP3 / SP3P		615 990 123 0
• Подошва $\varnothing 76$ мм для SPXRD30H		615 990 178 0

ДОПОЛНИТЕЛЬНЫЕ АКСЕССУАРЫ

	SPXRD30H
• Комплект для охлаждения подошвы	615 397 037 0

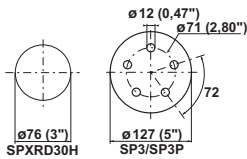

Эксцентрикиковые полировальные машинки

Ø 76 мм (3") - Ø 127 мм (5")

210 и 375 Вт - 10000 и 12000 об/мин

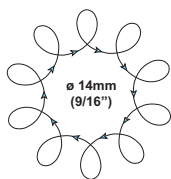

SP3



SP3P



SPXRD30H

Внимание: соблюдайте скорость, рекомендованную производителями абразивного инструмента.

РАЗМЕР ПОДОШВЫ		МОДЕЛЬ	Артикул	ВЕС		РАСХОД ВОЗДУХА ПРИ МАКС. МОЩНОСТИ		РЕЗЬБА ВСП НА ВПУСКЕ	ВНУТР. Ø ШЛАНГА	
мм	дюймы			кг	фунты	л/с	кфм		дюймы	мм

ПОЛИРОВАЛЬНЫЕ МАШИНЫ С КИСТЕВЫМ ЗАХВАТОМ, ОРБИТА Ø 14 мм

Без пылеудаления

Ø 127	5	SP3	615 170 198 0	1.2	2.64	11	23	1/4	8	5/16
-------	---	-----	---------------	-----	------	----	----	-----	---	------

МАШИНЫ С РУКОЯТКОЙ, ОРБИТА Ø 14 мм

Без пылеудаления

Ø 76	3	SPXRD30H	615 170 332 0	0.9	1.98	11	23	1/4	8	5/16
Ø 127	5	SP3P	615 170 197 0	1.3	2.86	11	23	1/4	8	5/16

Ленточные шлифовальные машинки



Аксессуары

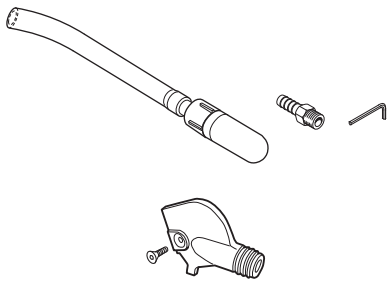
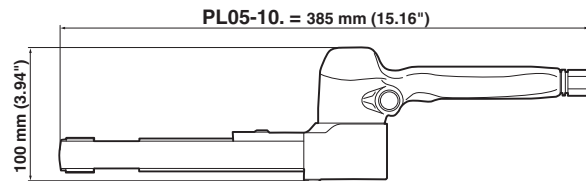

PL05-10D / PL05-10E / PL05-10F

АКСЕССУАРЫ В КОМПЛЕКТЕ

	Артикул
• Выпускной шланг	615 396 022 0
• Штуцер для шланга с внутр. диаметром 6 мм	615 705 009 0
• Шестигранный ключ, 4 мм	615 802 054 0

ДОПОЛНИТЕЛЬНЫЕ АКСЕССУАРЫ

	Артикул
• Всасывающий кожух для пылеудаления под шланг с внутр. диаметром 32 мм	321003
• Винт М4х10	615 616 118 0

ДОПОЛНИТЕЛЬНЫЕ АКСЕССУАРЫ

ШЛИФОВАЛЬНЫЕ ЛЕНТЫ

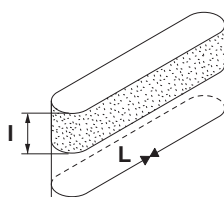

L x l	ЗЕРНИСТОСТЬ					
	мм	дюймы	P40	P60	P80	P100
480 x 16	18-7/8"	x 5/8	615 811 217 0	615 811 218 0	615 811 219 0	615 811 220 0
480 x 20	18-7/8"	x 25/32	615 811 223 0	615 811 224 0	615 811 225 0	615 811 226 0
480 x 25	18-7/8"	x 63/64	615 811 230 0	615 811 231 0	615 811 232 0	615 811 233 0

L x l	ЗЕРНИСТОСТЬ					
	мм	дюймы	P120	P150	P180	P240
480 x 16	18-7/8"	x 5/8	615 811 221 0	615 811 222 0		
480 x 20	18-7/8"	x 25/32	615 811 227 0	615 811 228 0	615 811 229 0	
480 x 25	18-7/8"	x 63/64	615 811 234 0	615 811 235 0	615 811 236 0	615 811 237 0

Ленточные шлифовальные машинки

300 Вт – от 16000 об/мин



A



B



C



Внимание: соблюдайте скорость, рекомендованную производителями абразивного инструмента.

РИС.	МОДЕЛЬ	Артикул	СКОРОСТЬ	РАЗМЕР ЛЕНТЫ		МОЩНОСТЬ		ВЕС		РАСХОД ВОЗДУХА ПРИ		РЕЗЬБА BSP	ВНУТР. Ø	
			ХОЛ. ХОДА	L x l	л.с.	кг	фунты	СКОРОСТЬ ХОЛ. ХОДА	НА ВПУСКЕ	ШЛАНГА				
			об/мин	мм	дюймы	Вт				л/с	кфм	дюймы	мм	дюймы
A	PL05-10D	615 170 131 0	16000	480 x 16	187/8 x 5/8	300	0.4	1.2	2.6	12	25.4	1/4	6	1/4
B	PL05-10E	615 170 132 0	16000	480 x 20	187/8 x 25/32	300	0.4	1.2	2.6	12	25.4	1/4	6	1/4
C	PL05-10F	615 170 133 0	16000	480 x 25	187/8 x 63/64	300	0.4	1.2	2.6	12	25.4	1/4	6	1/4

Дрели с Автоматической Подачей (AFD)

Простота интеграции

- Широкий выбор крепежных зажимов
- Управляющий интерфейс для связи AFD(E) с другими устройствами посредством пневматического или электрического канала связи
- Для выполнения цикла сверления AFD(E) требуется один логический входной сигнал
- Возможность вывода сигналов о выдвигании шпинделя на заданную глубину и о возврате агрегата в исходное состояние
- Электрический двигатель, установленный на моделях серии 200, 400 и 600 может поворачиваться на 180°

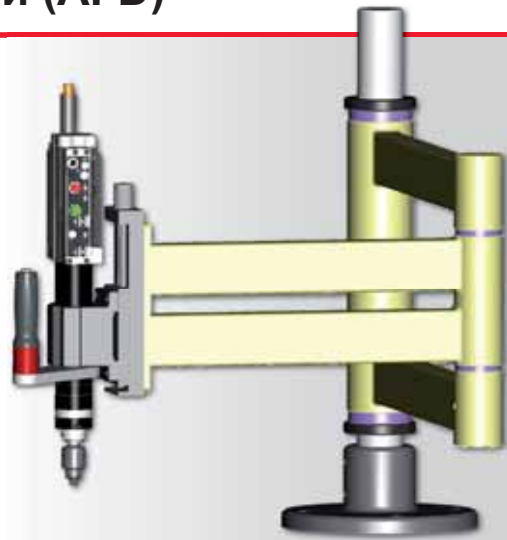

Широкий ассортимент продукции

- Моношпиндельные и мультишпиндельные системы
- Пневматические или электрические приводы от 0,22 до 1,1 кВт с усилием от 1557 Н
- Высокое качество и надежность оборудования

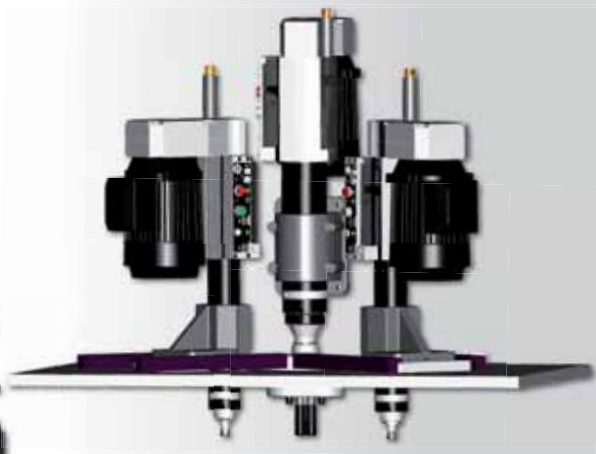

Модульная конструкция

- Гибкость, функциональность и разнообразие скоростей
- Общие компоненты для различных моделей устройства сокращают номенклатурный список вашего склада
- Возможность монтажа мультишпиндельной головки на один двигатель
- Поддержка функции нарезки резьбы для всех моделей

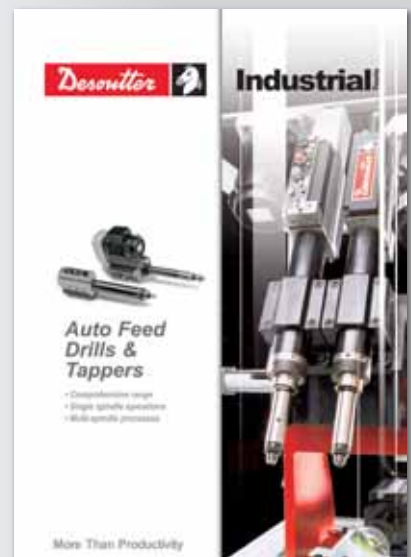

Дополнительную информацию
Вы найдете в каталоге AFD

Более 1500 различных версий

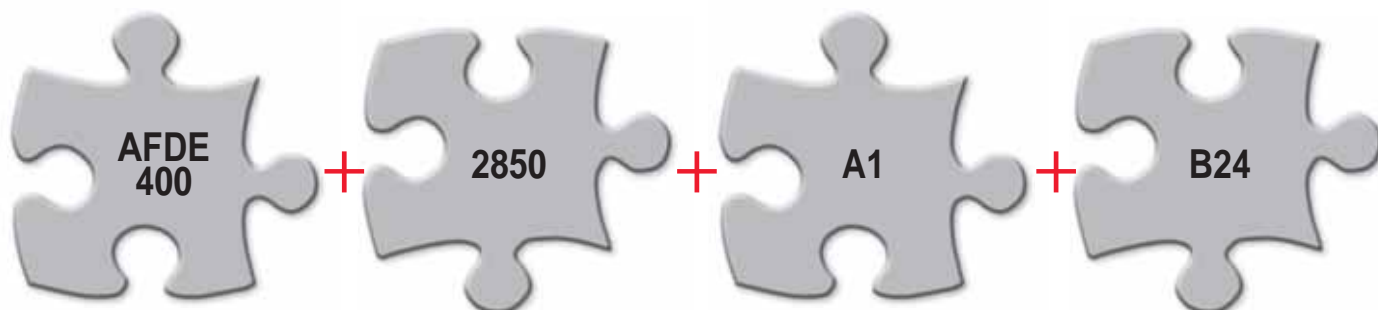

Модель

Пневматическая подача и привод

AFD205 0.22 кВт (0.30 л.с.)
AFD215 0.22 кВт (0.30 л.с.)
AFD415 0.38 кВт (0.51 л.с.)
AFD625 0.61 кВт (0.82 л.с.)

Пневматическая подача, электрический привод

AFDE200 0.25 кВт (0.34 л.с.)
AFDE400 0.33 кВт (0.44 л.с.)
AFDE410 0.75 кВт (1.00 л.с.)
AFDE610 0.75 кВт (1.00 л.с.)
AFDE620 1.10 кВт (1.50 л.с.)

Электрический привод и подача через червячный механизм

AFTE480 0.75 кВт (1.00 л.с.)

Скорость холостого хода

Свободная скорость вращения шпинделя без нагрузки

Блок управления

A1 – Полный комплект функций⁽¹⁾
– Автоматический цикл

A6 – Простой тип⁽¹⁾
– Дистанционное управление циклами

Блок управления

– Червячная передача – PNP
– Червячная передача – NPN

Устройство на выходе шпинделя

Тип оснастки

- Патрон
- Цанговый патрон (до 8 мм)
- Оснастка DIN 55058
- Редуктор для резбонарезного инструмента 6,5 мм или 8 мм
- Патрон B16 для метчика
- Конус Jacobs №1 или №2
- Патрон для метчика ISO30
- Многошпиндельная головка для сверления / нарезания резьбы
- Переходник для редуктора
- Повышающий редуктор

+ ДОПОЛНИТЕЛЬНО

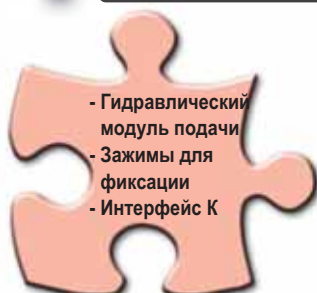

- Гидравлический модуль подачи
- Зажимы для фиксации
- Интерфейс K



(1) Не требуется для AFTE моделей.



Пневматические двигатели

Преимущества

Пневматические двигатели – это универсальные источники энергии, которые могут быть использованы в различных операциях, требующих вращательного движения. Они обладают многими преимуществами в сравнении с электрическими двигателями, а в некоторых операциях просто незаменимы.



ATEX disponibile

БОЛЬШОЙ ВЫБОР ПОТЕНЦИАЛЬНЫХ ЗАКАЗЧИКОВ



Текстильная промышленность



Судостроение



Нефтехимическая промышленность



Пищевая промышленность



Сельскохозяйственное оборудование



Полиграфическое оборудование



Оборудование химической промышленности



Упаковочное оборудование

Компания Desoutter предлагает широкий ассортимент пневматических лопастных двигателей, изготовленных из нержавеющей стали, в бесшумном исполнении с мощностью от 0,16кВт (0,21 л.с.) до 2,9 кВт (3,9 л.с.). Большинство двигателей могут поставлять либо в виде однонаправленной версии с резьбовым валом, либо в виде реверсивной версии со шпоночным валом. Также изготавливаются версии с альтернативным хвостовиком.

Кроме того, пневматические двигатели Desoutter сертифицированы для использования в потенциально взрывоопасных средах.

Пневматические двигатели являются идеальным решением для различных типов применения с оборудованием таких отраслей, как переработка материалов, упаковка, обшивка, печатное дело, нефтехимия и сельское хозяйство, обработка пищевых продуктов и многим другим оборудованием, как в стандартном исполнении, так и изготовленном по спецзаказу.

Пневматические двигатели имеют множество преимуществ по сравнению с электродвигателями и часто представляют собой единственно возможный вариант для приводной автоматизации.

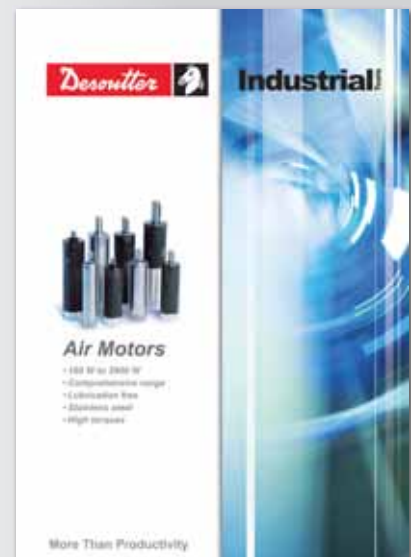

Дополнительную информацию Вы найдете в каталоге пневматических двигателей

**Доступны
во взрывозащищенном исполнении**
II 2G T4 IIC D 110°C или II 2G T5 IIC D85°C
или II 2G с IIC T6



		<p>Серия M16-KL, M16-KSL 0,16 кВт (0,22 л.с.) Максимальный крутящий момент 7Нм Шпоночный вал Стандартное исполнение и исполнение из нержавеющей стали Реверсивный и нереверсивный</p>
		<p>Серия M25-KL / TL, M25-KSL 0,25 кВт (0,34 л.с.) Максимальный крутящий момент 17Нм Шпоночный вал, резьбовой вал Стандартное исполнение и исполнение из нержавеющей стали Реверсивный и нереверсивный</p>
		<p>Серия M39-KL / TL, M25-KSL 0,39 кВт (0,52 л.с.) Максимальный крутящий момент 26,8Нм Шпоночный вал, резьбовой вал Стандартное исполнение и исполнение из нержавеющей стали Реверсивный и нереверсивный</p>
		<p>Серия M84-K 0,84 кВт (1,13 л.с.) Максимальный крутящий момент 490Нм Шпоночный вал Реверсивный и нереверсивный</p>
		<p>Серия 2H410 0,66 кВт (0,85 л.с.) Максимальный крутящий момент 102Нм Двигатели с червячным приводом</p>
		<p>Серия M180 1,83 кВт (2,45 л.с.) Максимальный крутящий момент 333Нм Реверсивный и нереверсивный</p>
		<p>Серия M290 2,91 кВт (3,90 л.с.) Максимальный крутящий момент 471Нм Реверсивный и нереверсивный</p>



Аксессуары

VP2-X = 148 mm (5.8")

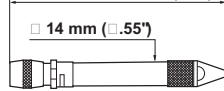

VP2-X

АКСЕССУАРЫ В КОМПЛЕКТЕ

ПОЗИЦИЯ

Артикул

• Воздушный шланг – отверстие 3,2 мм - длина 2 м - 1/8" - 1/4" BSP	75902
• Игла с карбид-вольфрамовым наконечником	63213
• Ключ	63533

D144-T-.. / S144-T-.. / D170-L / AV101

АКСЕССУАРЫ В КОМПЛЕКТЕ

ПОЗИЦИЯ

Артикул

ПРИМЕНЕНИЕ

D144-T

S144-T

D170-L

AV101

• Выпускной шланг	222453	222453		
• Хомут выпускного шланга	235203	235203		
• Ключ для шпинделя	164433	15533		
• Ключ для зажимной гайки	29443			
• Ключ для гайки защиты	29653			
• Шестигранный ключ – 4 мм	204903	204903		

1 Полотно пилы с алмазным покрытием, ø 64 мм	Стекловолокно	32732		
1 Полотно пилы - 80 зуб. ø 45 мм	Мягкая сталь <1.2 мм (3/64")		76362	
1 Полотно пилы, ø 64 мм	Пластик		90762	
1 Полотно пилы с тефлоновым покрытием, ø 64 мм	Пластик		90772	
2 Полотно пилы 50.8 мм радиус x 50 мм ширина	Мягкое дерево		90832	
3 Щуп для измерения глубины			27262	
4 Широкая насадка				106443
5 Щелевая насадка				106533

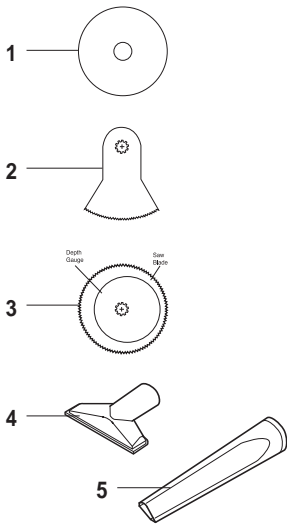

ДОПОЛНИТЕЛЬНЫЕ АКСЕССУАРЫ

ПОЗИЦИЯ

ПРИМЕНЕНИЕ

Артикул

D144-T

S144-T

D170-L

6 Полотно пилы, ø 64 мм	Дерево	34252		
6 Полотно пилы, ø 50 мм	Мягкая сталь >1.2 мм макс. глубина 7 мм		76372	
6 Полотно пилы, ø 50 мм	Твердая сталь <1.2 мм макс. глубина 10 мм		76382	
6 Полотно пилы, ø 50 мм	Алюминий макс. глубина 10 мм		76392	
7 Кожух для пылеудаления, включая 2 м шланг – внутр. ø 32 мм				78472
6 Полотно пилы – с алмазным покрытием, ø 64 мм	Стекловолокно			16962
6 Полотно пилы - с алмазным покрытием, высота зубца 1.2 мм – ø 64 мм	Стекловолокно			90722
6 Полотно пилы - с алмазным покрытием высота зубца 1.2 мм – ø 80 мм	Стекловолокно			90732
6 Полотно пилы - высота зубца 1.5 мм, ø 51 мм	Мягкое дерево			90782
6 Полотно пилы - высота зубца 1.8 мм, ø 64 мм	Мягкое дерево			90792
6 Полотно пилы - высота зубца 1.5 мм, ø 76 мм	Мягкое дерево			90802
8 Полотно пилы, 22 мм радиус x 15 мм ширина	Мягкое дерево			90822
9 Полотно пилы, ø 64 мм, Сегменты 60 мм + 16 мм	Мягкое дерево			90842

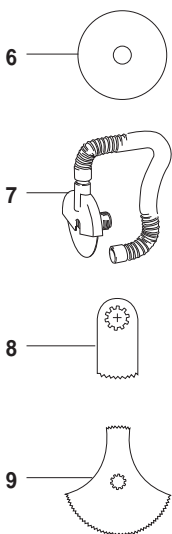

Специальный инструмент



A



B



C



D



E



F

РИС.	МОДЕЛЬ	Артикул	СКОРОСТЬ		ВЕС		РАСХОД ВОЗДУХА ПРИ СКОРОСТИ ХОЛ. ХОДА		РЕЗЬБА BSP НА ВПУСКЕ		ВНУТР. Ø ШЛАНГА	
			ударов/мин	кг	фунты	л/с	кфм	дюймы	мм	дюймы		
ГРАВИРОВАЛЬНЫЙ КАРАНДАШ												
A	VP2-X	671094	11400	0.1	0.2	0.9	1.9	1/8	3.2	1/8		

РИС.	МОДЕЛЬ	Артикул	СКОРОСТЬ ХОЛ. ХОДА		ЧАСТОТА КОЛЕБАНИЙ		ПОЛОТНО Ø		ВЕС		ДЛИНА		РАСХОД ВОЗДУХА		РЕЗЬБА BSP НА ВПУСКЕ		ВНУТР. Ø ШЛАНГА	
			об/мин	колебаний/мин	мм	дюймы	кг	фунты	мм	дюймы	л/с	кфм	дюймы	мм	дюймы			
ПИЛА ДЛЯ СТЕКЛОВОЛОКНА – толщина 13 мм																		
B	D144-T-3300	1273234	3300		64	2.5	0.9	2.0	229	9.01	9.4	19.9	1/4 BSP	10	3/8			
ЦИРКУЛЯРНАЯ ПИЛА – толщина 10 мм (3/8") (твердая сталь толщиной 1.2 мм (3/64"))																		
C	S144-T-3100	936974	3100	-	45	1.77	1.4	3.1	245	9.65	9.4	19.9	1/4 BSP	10	3/8			
ОСЦИЛЛИРУЮЩАЯ ПИЛА																		
D	D170-L	1261574	-	19000	80	3.2	0.9	2.0	287	11.30	9.3	19.7	1/4 BSP	10	3/8			
ПЫЛЕСОС																		
E	AV101	128534	-	-	-	-	0.7	1.54	202	7.95	5.9	12.5	1/4 BSP	6	1/4			
ВАКУУМНЫЙ КАРАНДАШ																		
F	V100	129504	-	-	-	-	0.45	0.99	137	5.39	0.7	0.33	3.6 Spline	4	5/32			

Пневматическая сеть

Аксессуары для пневмомагистрали от компании Desoutter специально разработаны для использования с инструментами и оборудованием Desoutter.

Пневмоаксессуары Desoutter могут также использоваться с другими пневматическими устройствами.

Все аксессуары могут применяться для других задач с любым пневматическим оборудованием.



При разработке линейки аксессуаров Desoutter для пневматических линий мы делали упор на производительности, качестве, эргономике и безопасности.

На основе данных характеристик компания Desoutter может предложить большой ассортимент аксессуаров для выполнения оптимального монтажа пневмомагистрали.

Наши аксессуары предлагают высокую производительность с низким энергопотреблением, разумное снижение затрат и длительный срок службы ваших инструментов.

Производительность

Наилучшая производительность пневматической сети связана с подачей воздуха при постоянном давлении (6,3 атм.). Это условие вместе с минимизацией падения давления является основным критерием при разработке муфт, шлангов и блоков подготовки воздуха.

Результатом является не только улучшенная производительность и снижение энергозатрат, но также и увеличение срока службы инструментов.

Эргономика и безопасность

В целях дальнейшего повышения комфорта наших заказчиков мы предлагаем шланги линейки EFFI, отличающиеся малым весом и большой гибкостью. В комбинации с муфтами Easy Flow, «безопасными» муфтами, пневматическими поворотными муфтами и высококачественными балансирными вы сможете организовать рабочее место, основными характеристиками которого являются безопасность оператора и эргономика.

Качество

Вся наша продукция разрабатывается для промышленного применения. Аксессуары Desoutter изготовлены из высококачественных материалов для обеспечения наилучших возможных эксплуатационных характеристик и длительного срока службы инструментов.

Пневматическая сеть

Все элементы пневматических систем от компании Desoutter разработаны, чтобы обеспечить максимальную производительность Вашего инструмента. Они гарантируют минимальное падение давления, минимизируя потери энергии в системе распределения воздуха, что способствует защите окружающей среды и снижению эксплуатационных расходов.

При использовании блоков подготовки воздуха будет увеличен срок службы инструментов, при этом будут снижены затраты на ремонт и сокращено время простоя. Правильная пневматическая система гарантирует производительность и улучшение общих экономических и эксплуатационных характеристик.

Осушители воздуха и фильтры могут влиять на падение давления в магистрали до 0.2-0.2 атм. Для некоторых задач это может быть существенно.

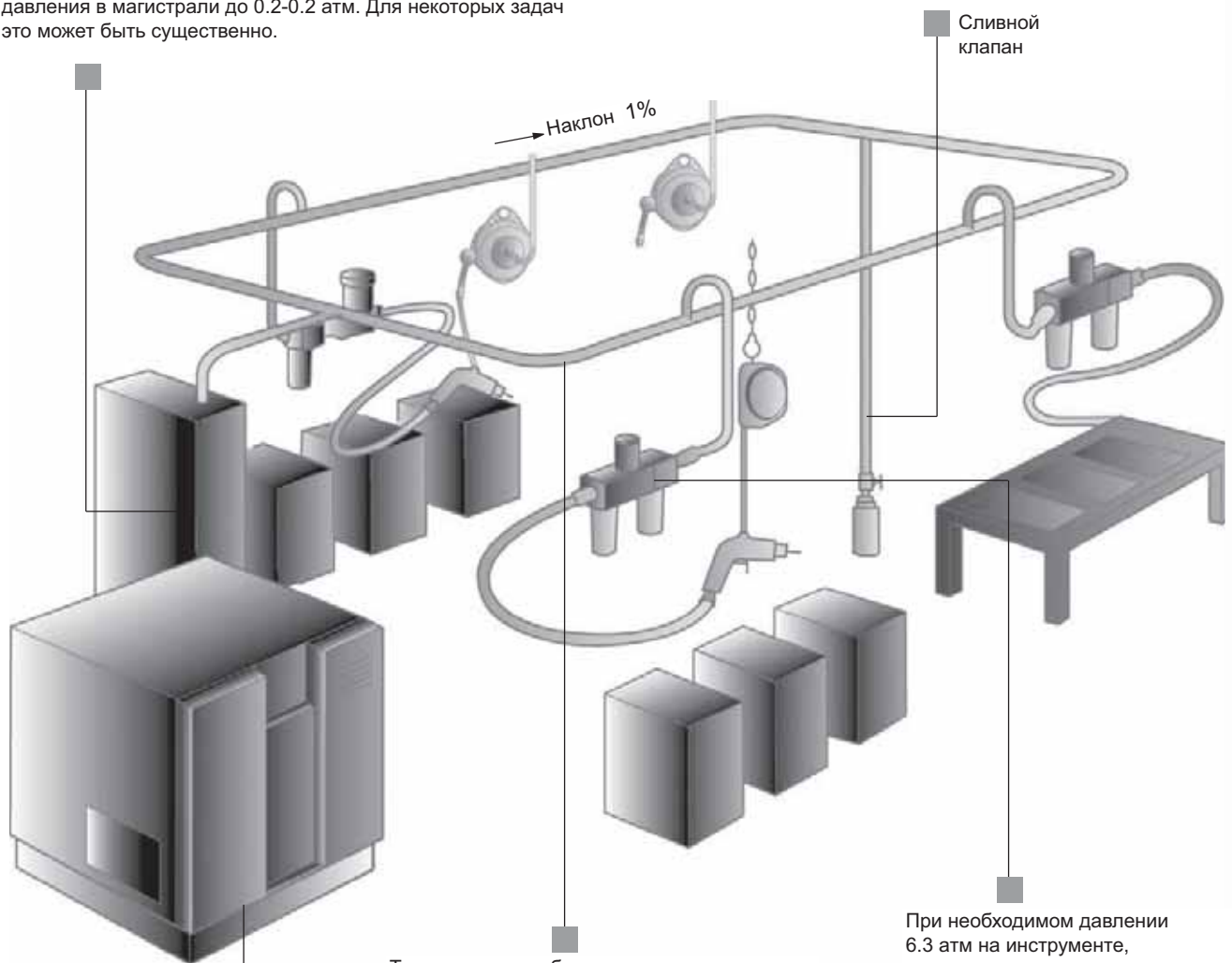

Тщательно разработанная пневмомагистраль позволяет избежать значительных потерь давления. Мы рекомендуем использовать кольцевую схему с наклоном 1%.

При необходимом давлении 6.3 атм на инструменте, максимальное допустимое падение давления на аксессуарах не должно превышать 0.6 атм. Комбинация качественных компонентов и тщательная проработка структуры пневмолинии позволит достичь этого.

В нормальном режиме компрессор может формировать до 7.5 атм. давления в пневмомагистрали, в зависимости от настроек режим работы.

Руководство по выбору

СОЕДИНЕНИЕ: МУФТЫ/НИППЕЛИ С РЕЗЬБОЙ BSP + EASY FLOW СЕРИИ EURO



КОМПЛЕКТЫ	МОДЕЛЬ ИНСТРУМЕНТА	КОМПЛЕКТ БЛОКА ПОДГОТОВКИ ВОЗДУХА АРТИКУЛ	КОМПЛЕКТ ШЛАНГОВ АРТИКУЛ	ДОПОЛНИТЕЛЬНЫЙ ВХОДНОЙ ШЛАНГ АРТИКУЛ	ПНЕВМАТИЧЕСКИЕ ПОВОРОТНЫЕ МУФТЫ АРТИКУЛ	ЗАКРЫТАЯ КАТУШКА ДЛЯ ШЛАНГА АРТИКУЛ	ОТКРЫТАЯ КАТУШКА ДЛЯ ШЛАНГА АРТИКУЛ
ШУРУПОВЕРТЫ							
	SB..A/SBP/SCBP	615 398 036 5	615 398 055 5		615 804 746 0	615 398 049 5	615 398 068 5
	SB..LR/SCP/SCPT	615 398 036 5	615 398 055 5		615 804 746 0	615 398 049 5	615 398 068 5
	SC2	615 398 036 5	615 398 055 5		615 804 746 0	615 398 049 5	615 398 068 5
	SD/SDP/SDT/2D4872	615 398 037 5	615 398 056 5		615 804 746 0	615 398 050 5	615 398 069 5
	SH70	615 398 037 5	615 398 056 5		615 804 746 0	615 398 050 5	615 398 069 5
	SH150/200/280	615 398 037 5	615 398 056 5		615 804 746 0	615 398 050 5	615 398 069 5
	SH420/500/700/850	615 398 037 5	615 398 056 5		615 804 746 0		615 398 069 5
	SH1200/2000	615 398 038 5	615 398 058 5		615 804 750 0		
	SH150/200/280	615 398 037 5	615 398 056 5		615 804 746 0	615 398 050 5	615 398 069 5
	H410	615 398 037 5	615 398 057 5		615 804 748 0		
	PT010 - PT125	615 398 037 5	615 398 056 5		615 804 746 0	615 398 069 5	
	PT160 - PT450	615 398 037 5	615 398 057 5		615 804 748 0		
	PTF012 - PTF040	615 398 037 5	615 398 056 5		615 804 746 0	615 398 050 5	615 398 069 5
PTF035 - PTF172	615 398 037 5	615 398 057 5		615 804 748 0	615 398 069 5		
ЗАЧИСТНЫЕ МАШИНКИ							
	KC1600	615 398 036 5	615 398 055 5		615 804 746 0	615 398 049 5	615 398 068 5
	KC061000	615 398 037 5	615 398 056 5		615 804 746 0	615 398 050 5	615 398 069 5
	K3../KC3../KA3..	615 398 037 5	615 398 056 5		615 804 746 0	615 398 050 5	615 398 069 5
	K6../K9../KC6../KC9../KA6..	615 398 037 5	615 398 057 5		615 804 748 0		
	KA16..	615 398 038 5	615 398 058 5	615 398 044 5	615 804 748 0		
ГРАВИРОВАЛЬНЫЙ КАРАНДАШ							
	VP2X	615 398 036 5	615 398 055 5		615 804 746 0	615 398 049 5	615 398 068 5
ШЛИФОВАЛЬНЫЕ МАШИНКИ							
	05X/KC1600	615 398 037 5	615 398 057 5		615 804 748 0		
	KA3../DA6.35/DA8.20	615 398 037 5	615 398 056 5		615 804 746 0	615 398 050 5	615 398 069 5
	KA16..	615 398 038 5	615 398 058 5	615 398 044 5	615 804 748 0		
	KL1120	615 398 037 5	615 398 057 5	615 804 748 0			
	KL165/KA26	615 398 038 5	615 398 058 5	615 398 045 5	615 804 750 0		
	SX../PL05	615 398 037 5	615 398 056 5		615 804 746 0	615 398 050 5	615 398 069 5
	SC../SMRD60../SV../SP..	615 398 037 5	615 398 056 5		615 804 746 0	615 398 050 5	615 398 069 5
КЛЕПАЛЬНЫЕ МОЛОТКИ							
	CP4444/CP4450	615 398 037 5	615 398 056 5		615 804 746 0	615 398 050 5	615 398 069 5
	CP4475	615 398 037 5	615 398 056 5		615 804 746 0	615 398 050 5	615 398 069 5
ДРЕЛИ							
	DR350/DR300	615 398 037 5	615 398 056 5		615 804 746 0	615 398 050 5	615 398 069 5
	DR500/DR750	615 398 037 5	615 398 056 5		615 804 746 0		615 398 069 5
	D16/2F16/2H16	615 398 037 5	615 398 056 5		615 804 746 0		615 398 069 5
	D156	615 398 037 5	615 398 056 5		615 804 746 0	615 398 050 5	615 398 069 5
	RFD(T)/CFD	615 398 037 5	615 398 056 5		615 804 746 0		615 398 069 5
	C27	615 398 036 5	615 398 055 5		615 804 746 0	615 398 049 5	615 398 068 5

СОЕДИНЕНИЕ: МУФТЫ/НИППЕЛИ С РЕЗЬБОЙ BSP + EASY FLOW СЕРИИ EURO



ОПИСАНИЕ КОМПЛЕКТА	Артикул	СОДЕРЖАНИЕ КОМПЛЕКТА
КОМПЛЕКТ БЛОКА ПОДГОТОВКИ ВОЗДУХА		
	615 398 036 5	Шаровой клапан с резьбой 1/4" BSP + двухступенчатый блок подготовки воздуха 1/4" + Муфта 1/4" EF серии EURO 7,6 мм
	615 398 037 5	Шаровой клапан с резьбой 1/2" BSP + двухступенчатый блок подготовки воздуха 1/2" + Муфта 1/2" EF серии EURO 7,6 мм
	615 398 038 5	Шаровой клапан с резьбой 3/4" BSP + двухступенчатый блок подготовки воздуха 3/4" + Муфта 3/4" EF серии EURO 10,4 мм
КОМПЛЕКТ ШЛАНГА		
 	615 398 055 5	Комплект шланга: Ниппель 1/4" EF серии EURO 7,6 мм + 8 м 1/4" полиуретановый шланг + Муфта EF серии EURO 7,6 мм Комплект ниппелей для инструментов с входным отверстием 1/4" и 1/8"
	615 398 056 5	Комплект шланга: Ниппель 1/4" EF серии EURO 7,6 мм + 8 м 3/8" полиуретановый шланг + Муфта EF серии EURO 7,6 мм Комплект ниппелей для инструментов с входным отверстием 1/4" и 1/8"
	615 398 057 5	Комплект шланга: Ниппель 3/8" EF серии EURO 7,6 мм + 8 м 1/2" полиуретановый шланг + Муфта EF серии EURO 7,6 мм Комплект ниппелей для инструментов с входным отверстием 3/8"
	615 398 058 5	Комплект шланга: Ниппель 1/2" EF серии EURO 10,4 мм + 8 м 5/8" полиуретановый шланг + Муфта EF серии EURO 10,4 мм Комплект ниппелей для инструментов с входным отверстием 3/8" и 1/2"
	КОМПЛЕКТ ДОПОЛНИТЕЛЬНОГО ВХОДНОГО ШЛАНГА	
	615 398 044 5	Резиновый дополнительный входной шланг 3/8" BSP 13 мм ВД + Муфта EF серии EURO 10,4 мм
	615 398 045 5	Резиновый дополнительный входной шланг 1/2" BSP 16 мм ВД + Муфта EF серии EURO 10,4 мм
КОМПЛЕКТ КАТУШКИ С ШЛАНГОМ ЗАКРЫТОГО ТИПА		
	615 398 049 5	HRS Катухка для полиуретанового шланга 8 мм ВД, 10 м длиной + Ниппель и муфта EF серии EURO 7,6 мм
	615 398 050 5	HRM Катухка для полиуретанового шланга 10 мм ВД, 10 м длиной + Ниппель и муфта EF серии EURO 7,6 мм
КОМПЛЕКТ КАТУШКИ С ШЛАНГОМ ОТКРЫТОГО ТИПА		
	615 398 068 5	HROM Катухка для полиуретанового шланга 10 мм ВД, 16 м длиной + Ниппель и муфта EF серии EURO 7,6 мм
	615 398 069 5	HROL Катухка для полиуретанового шланга 13 мм ВД, 16 м длиной + Ниппель и муфта EF серии EURO 7,6 мм

Руководство по выбору

СОЕДИНЕНИЕ: МУФТЫ/НИППЕЛИ С РЕЗЬБОЙ NPT + EASY FLOW СОГЛАСНО СТАНДАРТАМ ISO 6150B, MIL-C4109



КОМПЛЕКТЫ	МОДЕЛЬ ИНСТРУМЕНТА	КОМПЛЕКТ БЛОКА ПОДГОТОВКИ ВОЗДУХА Артикул	КОМПЛЕКТ ШЛАНГОВ Артикул	ДОПОЛНИТЕЛЬНЫЙ ВХОДНОЙ ШЛАНГ Артикул	ПНЕВМАТИЧЕСКИЕ ПОВОРОТНЫЕ МУФТЫ Артикул	ЗАКРЫТАЯ КАТУШКА ДЛЯ ШЛАНГА Артикул	ОТКРЫТАЯ КАТУШКА ДЛЯ ШЛАНГА Артикул
ШУРУПОВЕРТЫ							
	SB..A/SBP/SCBP	615 398 039 5	615 398 059 5		615 804 746 0	615 398 0515	615 398 070 5
	SB..LR/SCP/SCPT	615 398 039 5	615 398 059 5		615 804 746 0	615 398 0515	615 398 070 5
	SC2	615 398 039 5	615 398 059 5		615 804 746 0	615 398 0515	615 398 070 5
	SD/SDP/SDT/2D4872	615 398 040 5	615 398 060 5		615 804 746 0	615 398 052 5	615 398 071 5
	SH70	615 398 040 5	615 398 060 5		615 804 746 0	615 398 052 5	615 398 071 5
	SH150/200/280	615 398 040 5	615 398 060 5		615 804 746 0	615 398 052 5	615 398 071 5
	SH420/500/700/850	615 398 040 5	615 398 060 5		615 804 746 0		615 398 071 5
	SH1200/2000	615 398 041 5	615 398 062 5		615 804 7500		
	SH150/200/280	615 398 037 5	615 398 056 5		615 804 746 0	615 398 050 5	615 398 069 5
	H410	615 398 040 5	615 398 061 5		615 804 748 0		
	PT010 - PT125	615 398 040 5	615 398 060 5		615 804 746 0		615 398 071 5
	PT160 - PT450	615 398 040 5	615 398 061 5		615 804 748 0		
	PTF012 - PTF040	615 398 040 5	615 398 060 5		615 804 746 0	615 398 052 5	615 398 071 5
	PTF035 - PTF172	615 398 040 5	615 398 061 5		615 804 748 0		615 398 071 5
ЗАЧИСТНЫЕ МАШИНКИ							
	KC1600	615 398 039 5	615 398 059 5		615 804 746 0	615 398 0515	615 398 070 5
	KC061000	615 398 040 5	615 398 060 5		615 804 746 0	615 398 052 5	615 398 071 5
	K3../KC3../KA3..	615 398 040 5	615 398 060 5		615 804 746 0	615 398 052 5	615 398 071 5
	K6../K9../KC6../KC9../KA6..	615 398 040 5	615 398 061 5		615 804 748 0		
	KA16..	615 398 041 5	615 398 062 5	615 398 046 5	615 804 748 0		
ГРАВИРОВАЛЬНЫЙ КАРАНДАШ							
	VP2X	615 398 039 5	615 398 059 5		615 804 746 0	615 398 051 5	615 398 070 5
ШЛИФОВАЛЬНЫЕ МАШИНКИ							
	05X/KC1600	615 398 040 5	615 398 061 5		615 804 748 0		
	KA3../DA6.35/DA8.20	615 398 040 5	615 398 060 5		615 804 746 0	615 398 052 5	615 398 071 5
	KA16..	615 398 040 5	615 398 061 5		615 804 748 0		
	KL1120	615 398 041 5	615 398 062 5	615 398 046 5	615 804 748 0		
	KL165/KA26	615 398 041 5	615 398 062 5	615 398 047 5	615 804 750 0		
	SX../PL05	615 398 040 5	615 398 060 5		615 804 746 0	615 398 052 5	615 398 071 5
	SC../SMRD60../SV../SP..	615 398 040 5	615 398 060 5		615 804 746 0	615 398 052 5	615 398 071 5
КЛЕПАЛЬНЫЕ МОЛОТКИ							
	CP4444/CP4450	615 398 040 5	615 398 060 5		615 804 746 0	615 398 052 5	615 398 071 5
	CP4475	615 398 040 5	615 398 060 5		615 804 746 0	615 398 052 5	615 398 071 5
ДРЕЛИ							
	DR350/DR300	615 398 040 5	615 398 060 5		615 804 746 0	615 398 052 5	615 398 071 5
	DR500/DR750	615 398 040 5	615 398 060 5		615 804 746 0		615 398 071 5
	D16/2F16/2H16	615 398 040 5	615 398 060 5		615 804 746 0		615 398 071 5
	D156	615 398 040 5	615 398 060 5		615 804 746 0	615 398 052 5	615 398 071 5
	RFD(T)/CFD	615 398 040 5	615 398 060 5		615 804 746 0		615 398 071 5
	C27	615 398 039 5	615 398 059 5		615 804 746 0	615 398 051 5	615 398 070 5

СОЕДИНЕНИЕ: МУФТЫ/НИППЕЛИ С РЕЗЬБОЙ NPT + EASY FLOW СОГЛАСНО СТАНДАРТАМ ISO 6150B, MIL-C4109



ОПИСАНИЕ КОМПЛЕКТА	Артикул	СОДЕРЖАНИЕ КОМПЛЕКТА
КОМПЛЕКТ БЛОКА ПОДГОТОВКИ ВОЗДУХА		
	615 398 039 5	Шаровый клапан с резьбой 1/4" NPT + двухступенчатый блок подготовки воздуха 1/4" + Муфта 1/4" по стандарту ISO 6150B 8 мм
	615 398 040 5	Шаровый клапан с резьбой 1/2" NPT двухступенчатый блок подготовки воздуха 1/2" + Муфта 1/2" EF по стандарту ISO 6150B 8 мм
	615 398 041 5	Шаровый клапан с резьбой 3/4" NPT + двухступенчатый блок подготовки воздуха 3/4" + Муфта 3/4" EF по стандарту ISO 6150B 11 мм
КОМПЛЕКТ ШЛАНГА		
	615 398 059 5	Комплект шланга: Ниппель 1/4" EF по стандарту ISO 6150B 8 мм + 8 м 5/16" полиуретановый шланг + Муфта EF по стандарту ISO 6150B 8 мм Комплект ниппелей для инструментов с входным отверстием 1/4" и 1/8"
	615 398 060 5	Комплект шланга: Ниппель 1/4" EF по стандарту ISO 6150B 8 мм + 8 м 3/8" полиуретановый шланг + Муфта EF по стандарту ISO 6150B 8 мм Комплект ниппелей для инструментов с входным отверстием 1/4" и 3/8"
	615 398 061 5	Комплект шланга: Ниппель 3/8" EF по стандарту ISO 6150B 8 мм + 8 м 1/2" полиуретановый шланг + Муфта EF по стандарту ISO 6150B 8 мм Комплект ниппелей для инструментов с входным отверстием 3/8"
	615 398 062 5	Комплект шланга: Ниппель 1/4" EF по стандарту ISO 6150B 8 мм + 8 м 1/4" полиуретановый шланг + Муфта EF по стандарту ISO 6150B 8 мм Комплект ниппелей для инструментов с входным отверстием 1/8"
	615 398 063 5	Комплект шланга: Ниппель 1/2" EF по стандарту ISO 6150B 11 мм + 8 м 5/8" полиуретановый шланг + Муфта EF по стандарту ISO 6150B 11 мм Комплект ниппелей для инструментов с входным отверстием 3/8" и 1/2"
	КОМПЛЕКТ ДОПОЛНИТЕЛЬНОГО ВХОДНОГО ШЛАНГА	
	615 398 046 5	Резиновый дополнительный входной шланг 3/8" NPT 13 мм ВД + Ниппель EF по стандарту ISO 6150B 11 мм
	615 398 047 5	Резиновый дополнительный входной шланг 1/2" NPT 16 мм ВД + Ниппель EF по стандарту ISO 6150B 11 мм
КОМПЛЕКТ КАТУШКИ С ШЛАНГОМ ЗАКРЫТОГО ТИПА		
	615 398 051 5	HRNS Катущка для полиуретанового шланга 8 мм ВД, 10 м длиной + Ниппель и муфта EF по стандарту ISO 6150B 8 мм
	615 398 052 5	HRNM Катущка для полиуретанового шланга 10 мм ВД, 10 м длиной + Ниппель и муфта EF по стандарту ISO 6150B 8 мм
КОМПЛЕКТ КАТУШКИ С ШЛАНГОМ ОТКРЫТОГО ТИПА		
	615 398 070 5	HRNO M Катущка для полиуретанового шланга 10 мм ВД, 16 м длиной + Ниппель и муфта EF по стандарту ISO 6150B 8 мм
	615 398 071 5	HRNO L Катущка для полиуретанового шланга 13 мм ВД, 16 м длиной + Ниппель и муфта EF по стандарту ISO 6150B 8 мм

Руководство по выбору

СОЕДИНЕНИЕ: МУФТЫ/НИППЕЛИ С РЕЗЬБОЙ NPT + EASY FLOW СЕРИИ ASIA 7,5 MM



КОМПЛЕКТЫ	МОДЕЛЬ ИНСТРУМЕНТА	КОМПЛЕКТ БЛОКА ПОДГОТОВКИ ВОЗДУХА АРТИКУЛ	КОМПЛЕКТ ШЛАНГОВ АРТИКУЛ	ДОПОЛНИТЕЛЬНЫЙ ВХОДНОЙ ШЛАНГ АРТИКУЛ	ПНЕВМАТИЧЕСКИЕ ПОВОРОТНЫЕ МУФТЫ АРТИКУЛ	ЗАКРЫТАЯ КАТУШКА ДЛЯ ШЛАНГА АРТИКУЛ	ОТКРЫТАЯ КАТУШКА ДЛЯ ШЛАНГА АРТИКУЛ
ШУРУПОВЕРТЫ							
	SB..A/SBP/SCBP	615 398 042 5	615 398 064 5		615 804 746 0	615 398 053 5	615 398 072 5
	SB..LR/SCP/SCPT	615 398 036 5	615 398 055 5		615 804 746 0	615 398 049 5	615 398 068 5
	SC2	615 398 042 5	615 398 064 5		615 804 746 0	615 398 053 5	615 398 072 5
	SD/SDP/SDT/2D4872	615 398 043 5	615 398 065 5		615 804 746 0	615 398 054 5	615 398 073 5
	SH70	615 398 043 5	615 398 065 5		615 804 746 0	615 398 054 5	615 398 073 5
	SH150/200/280	615 398 043 5	615 398 065 5		615 804 746 0	615 398 054 5	615 398 073 5
	SH420/500/700/850	615 398 043 5	615 398 065 5		615 804 746 0		615 398 073 5
	SH1200/2000	615 398 041 5	615 398 063 5		615 804 750 0		
	SH150/200/280	615 398 037 5	615 398 056 5		615 804 746 0	615 398 050 5	615 398 069 5
	H410	615 398 043 5	615 398 066 5		615 804 748 0	615 398 053 5	615 398 072 5
	PT010 - PT125	615 398 043 5	615 398 065 5		615 804 746 0	615 398 054 5	615 398 073 5
	PT160 - PT450	615 398 043 5	615 398 066 5		615 804 748 0	615 398 053 5	615 398 072 5
	PTF012 - PTF040	615 398 043 5	615 398 065 5		615 804 746 0	615 398 054 5	615 398 073 5
	PTF035 - PTF172	615 398 043 5	615 398 066 5		615 804 748 0		
ЗАЧИСТНЫЕ МАШИНКИ							
	KC1600	615 398 042 5	615 398 064 5		615 804 746 0	615 398 053 5	615 398 072 5
	KC061000	615 398 043 5	615 398 065 5		615 804 746 0	615 398 054 5	615 398 073 5
	K3../KC3../KA3..	615 398 043 5	615 398 065 5		615 804 746 0	615 398 054 5	615 398 073 5
	K6../K9../KC6../KC9../KA6..	615 398 043 5	615 398 066 5		615 804 748 0		
	KA16..	615 398 041 5	615 398 063 5	615 398 048 5	615 804 748 0		
ГРАВИРОВАЛЬНЫЙ КАРАНДАШ							
	VP2X	615 398 042 5	615 398 064 5		615 804 746 0	615 398 053 5	615 398 072 5
ШЛИФОВАЛЬНЫЕ МАШИНКИ							
	05X/KC1600	615 398 037 5	615 398 057 5		615 804 748 0		
	KA3../DA6.35/DA8.20	615 398 037 5	615 398 056 5		615 804 746 0	615 398 050 5	615 398 069 5
	KA16..	615 398 038 5	615 398 058 5	615 398 044 5	615 804 748 0		
	KL1120	615 398 037 5	615 398 057 5	615 804 748 0			
	KL165/KA26	615 398 038 5	615 398 058 5	615 398 045 5	615 804 750 0		
	SX../PL05	615 398 037 5	615 398 056 5		615 804 746 0	615 398 050 5	615 398 069 5
	SC../SMRD60../SV../SP..	615 398 037 5	615 398 056 5		615 804 746 0	615 398 050 5	615 398 069 5
КЛЕПАЛЬНЫЕ МОЛОТКИ							
	CP4444/CP4450	615 398 043 5	615 398 065 5		615 804 746 0	615 398 054 5	615 398 0735
	CP4475	615 398 043 5	615 398 065 5		615 804 746 0	615 398 054 5	615 398 0735
ДРЕЛИ							
	DR350/DR300	615 398 043 5	615 398 065 5		615 804 746 0	615 398 054 5	615 398 073 5
	DR500/DR750	615 398 043 5	615 398 065 5		615 804 746 0		615 398 073 5
	D16/2F16/2H16	615 398 043 5	615 398 065 5		615 804 746 0		615 398 073 5
	D156	615 398 043 5	615 398 065 5		615 804 746 0	615 398 054 5	615 398 073 5
	RFD(T)/CFD	615 398 043 5	615 398 065 5		615 804 746 0		615 398 073 5
	C27	615 398 042 5	615 398 064 5		615 804 746 0	615 398 053 5	615 398 072 5

СОЕДИНЕНИЕ: МУФТЫ/НИППЕЛИ С РЕЗЬБОЙ NPT + EASY FLOW СЕРИИ ASIA 7,5 MM



ОПИСАНИЕ КОМПЛЕКТА	Артикул	СОДЕРЖАНИЕ КОМПЛЕКТА
КОМПЛЕКТ БЛОКА ПОДГОТОВКИ ВОЗДУХА		
	615 398 0425	Шаровой клапан с резьбой 1/4" NPT + двухступенчатый блок подготовки воздуха 1/4" + муфта 1/4" EF серии ASIA 7,5 мм
	615 398 0435	Шаровой клапан с резьбой 1/2" NPT + двухступенчатый блок подготовки воздуха 1/2" + муфта 1/2" EF серии ASIA 7,5 мм
	615 398 0415	Шаровой клапан с резьбой 3/4" NPT + двухступенчатый блок подготовки воздуха 3/4" + муфта 3/4" EF серии ISO 6150B 11 мм
КОМПЛЕКТ ШЛАНГА		
 	615 398 0645	Комплект шланга: Ниппель 1/4" EF серии ASIA 7,5 мм + 8 м 5/16" полиуретановый шланг + муфта EF серии ASIA 7,5 мм Комплект ниппелей серии ASIA для инструментов с входным отверстием 1/4" и 1/8"
	615 3980 655	Комплект шланга: Ниппель 1/4" EF серии ASIA 7,5 мм + 8 м 3/8" полиуретановый шланг + муфта EF серии ASIA 7,5 мм Комплект ниппелей серии ASIA для инструментов с входным отверстием 1/4" и 3/8"
	615 398 0665	Комплект шланга: Ниппель 3/8" EF серии ASIA 7,5 мм + 8 м 1/2" полиуретановый шланг + муфта EF серии ASIA 7,5 мм Комплект ниппелей серии ASIA для инструментов с входным отверстием 3/8"
	615 398 0635	Комплект шланга: Ниппель 1/2" EF серии ASIA 7,5 мм + 8 м 1/2" полиуретановый шланг + муфта EF серии ASIA 7,5 мм Комплект ниппелей серии ASIA для инструментов с входным отверстием 3/8"
	615 398 0675	Комплект шланга: Ниппель 1/2" EF по стандарту ISO 6150B 11 мм + 8 м 5/8" полиуретановый шланг + муфта EF по стандарту ISO 6150B 11 мм Комплект ниппелей для инструментов с входным отверстием 3/8" и 1/2"
	КОМПЛЕКТ ДОПОЛНИТЕЛЬНОГО ВХОДНОГО ШЛАНГА	
	615 398 0485	Резиновый дополнительный входной шланг 3/8" NPT 13 мм ВД + ниппель EF серии ASIA 7,5 мм
	615 398 0475	Резиновый дополнительный входной шланг 1/2" NPT 16 мм ВД + ниппель EF серии ASIA 7,5 мм
КОМПЛЕКТ КАТУШКИ С ШЛАНГОМ ЗАКРЫТОГО ТИПА		
	615 398 0535	HRNS Катухка для полиуретанового шланга 8 мм ВД, 10 м длиной + Ниппель и муфта EF серии ASIA 7,5 мм
	615 398 0545	HRNM Катухка для полиуретанового шланга 10 мм ВД, 10 м длиной + Ниппель и муфта EF серии ASIA 7,5 мм
КОМПЛЕКТ КАТУШКИ С ШЛАНГОМ ОТКРЫТОГО ТИПА		
	615 398 0725	HRNO M Катухка для полиуретанового шланга 10 мм ВД, 16 м длиной + Ниппель и муфта EF серии ASIA 7,5 мм
	615 398 0735	HRNO L Катухка для полиуретанового шланга 13 мм ВД, 16 м длиной + Ниппель и муфта EF серии ASIA 7,5 мм

Блоки подготовки воздуха

ФИЛЬТРЫ, РЕГУЛЯТОРЫ, ЛУБРИКАТОРЫ

Почему необходимо использовать блоки подготовки воздуха?

Компания Desoutter настоятельно рекомендует применять для подготовки воздуха фильтр, регулятор и лубрикатор (именно в таком порядке). Правильная подготовка воздуха приведет к улучшению производительности инструмента и увеличению срока его службы. Блоки подготовки должны устанавливаться как можно ближе к инструменту, предпочтительно в месте после подключения шланга инструмента к системе. Для полной реализации возможностей эти блоки должны проверяться на регулярной основе персоналом, ответственным за проведение технического обслуживания, либо самими операторами.

ВОЗДУШНЫЙ ФИЛЬТР

Фильтр отделяет примеси, такие как вода и твердые частицы.

Отказ от использования фильтров в комбинации с инструментами ведет к сокращению срока службы инструментов, дорогостоящему техническому обслуживанию и снижению эффективности. При использовании старых пневматических систем, например, с холодными осушителями образуется большое количество ржавчины, и эксплуатация инструмента без фильтра может привести к возникновению повреждения инструмента менее, чем за неделю его работы.

Фильтры компании Desoutter отделяют до 98% воды при использовании в пределах их рабочего диапазона. Все три типа фильтров (малый, средний и большой) отличаются очень малым падением давления.

РЕГУЛЯТОРЫ

Регулятор обеспечивает постоянное предварительно заданное рабочее давление независимо от перепадов давления воздуха на входе и небольших изменений скорости воздушного потока. Например, давление на 1 атм. выше необходимого приведет к увеличению расхода воздуха на 16%.

Регуляторы управляемые пружиной, характеризуются быстротой срабатывания и рекомендуются для всех типов пневматических инструментов.

ЛУБРИКАТОРЫ

Если не использовать лубрикаторы, необходимость в замене лопастей мотора инструмента будет возникать с более частой периодичностью. Срок службы лопастей может сократиться на 10% от номинального рабочего времени. Маслораспылитель представляет наиболее распространенный тип лубрикатора. Он подает масляный туман в воздушный шланг.

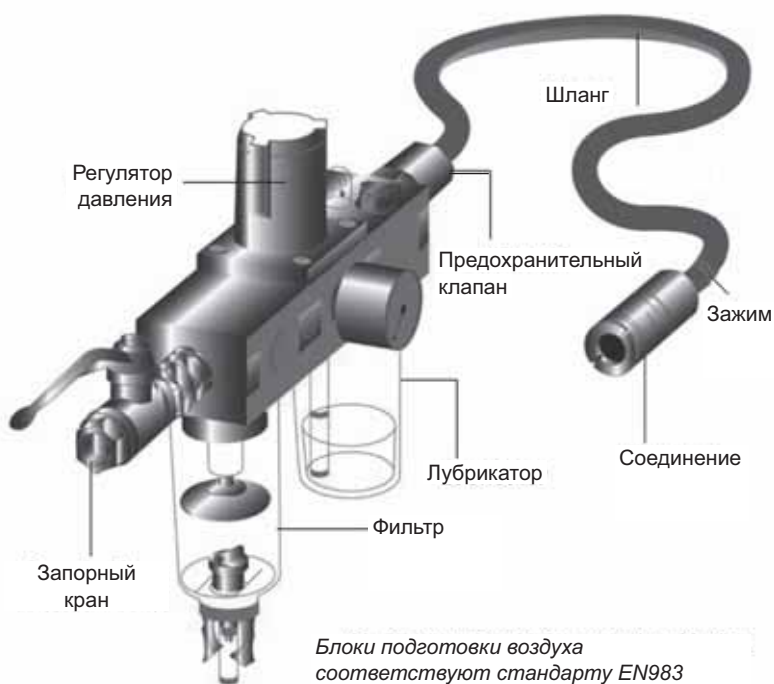

ДАВЛЕНИЕ ИНСТРУМЕНТА	ПОТРЕБЛЕНИЕ ВОЗДУХА
6 атм	100%
7 атм	110%
8 атм	125%

Различные типы блоков подготовки воздуха	Размер отверстия в дюймах	Воздушный поток при 6 атм (л/с)
Малые блоки	1/4 3/8	До 9 До 14
Средние блоки	1/2	До 37
Большие блоки	1	До 83



ОСОБЕННОСТИ И ПРЕИМУЩЕСТВА

Высокий объем воздушного потока: до 104 л/с соответствует самым высоким требованиям пневматических инструментов.
Доступны следующие комплекты блоков: 1/4", 1/2", 3/4", с резьбой BSP или NPT, двух- или трехступенчатые блоки, индивидуальные блоки.
Надежная конструкция содержит быстросъемные байонетные чаши для интенсивной эксплуатации.

- (1) Индикатор уровня жидкости на чашах для упрощения считывания показаний.
- (2) Фильтр с предустановленным 5μм элементом для оптимизации очистки воздуха и автоматическим спускным клапаном.
- (3) Металлический манометр, 0-10 атм. с метрической и британской шкалой.
- (4) Впускное/выпускное макс. давление 10-17 атм.
- (5) Маслораспылитель для оптимизации состава воздушно-масляной смеси
- (6) Автоматический сливной клапан
- (7) Ручной спуск

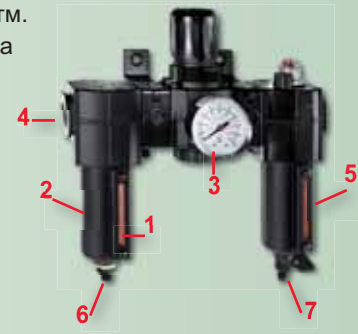

Макс. воздушный поток Δ 1 атм.



ФИЛЬТР-РЕГУЛЯТОР-ЛУБРИКАТОР С МАНОМЕТРОМ (0-10 атм.)	РЕЗЬБА дюймы	МАКС. ВОЗДУШНЫЙ ПОТОК		МАКС. ДАВЛЕНИЕ На входе (атм.)	ОБЪЕМ МАСЛА		АРТИКУЛ	
		футов ³ /мин	л/с		унции	мл	NPT	BSP
ДВУХСТУПЕНЧАТЫЙ	1/4 G	24	11	10	3.4	100	894 016 851 5	894 016 847 8
ДВУХСТУПЕНЧАТЫЙ	1/2 G	110	50	17	6.8	201	894 016 851 7	894 016 848 0
ДВУХСТУПЕНЧАТЫЙ	3/4 G	220	100	17	6.8	201	894 016 851 9	894 016 848 3
ТРЕХСТУПЕНЧАТЫЙ	1/4 G	24	11	10	3.4	100	894 016 851 6	894 016 847 9
ТРЕХСТУПЕНЧАТЫЙ	1/2 G	110	50	17	6.8	201	894 016 851 8	894 016 848 1
ТРЕХСТУПЕНЧАТЫЙ	3/4 G	220	100	17	6.8	201	894 016 852 0	894 016 848 4

Входит в комплект блока: Фильтр 5μм, манометр 0-10 атм, маслораспределитель, автоматический сливной клапан

ФИЛЬТР	РЕЗЬБА дюймы	АРТИКУЛ	
		NPT	BSP
ОДНОСТУПЕНЧАТЫЙ	1/4 G	894 016 909 1	894 016 909 0
ОДНОСТУПЕНЧАТЫЙ	1/2 G	894 016 909 9	894 016 909 8
ОДНОСТУПЕНЧАТЫЙ	3/4 G	894 016 910 7	894 016 910 6

РЕГУЛЯТОР	РЕЗЬБА дюймы	АРТИКУЛ	
		NPT	BSP
ОДНОСТУПЕНЧАТЫЙ	1/4 G	894 016 909 3	894 016 909 2
ОДНОСТУПЕНЧАТЫЙ	1/2 G	894 016 910 1	894 016 910 0
ОДНОСТУПЕНЧАТЫЙ	3/4 G	894 016 910 9	894 016 910 8

МАНОМЕТР	РАЗМЕР		Ø	МАКС. ДАВЛЕНИЕ	АРТИКУЛ
	дюймы	мм			
1/8" - 0-10	1/8"G	1.57	40	10 атм	894 016 917 8
1/8" - 0-10	1/8"NPT	1.57	40	10 атм	894 016 917 9
1/8" - 0-10	1/8"G	1.97	50	10 атм	894 016 918 0
1/8" - 0-10	1/8"NPT	1.97	50	10 атм	894 016 918 1

ПОРТАТИВНЫЙ СТЕНД ДЛЯ БПВ	АРТИКУЛ
Совместим со типами БПВ компании Desoutter	894 016 911 4



ЛУБРИКАТОР	РЕЗЬБА дюймы	АРТИКУЛ	
		NPT	BSP
ОДНОСТУПЕНЧАТЫЙ	1/4 G	894 016 909 5	894 016 909 4
ОДНОСТУПЕНЧАТЫЙ	1/2 G	894 016 910 3	894 016 910 2
ОДНОСТУПЕНЧАТЫЙ	3/4 G	894 016 911 1	894 016 911 0

ФИЛЬТР-РЕГУЛЯТОР	РЕЗЬБА дюймы	АРТИКУЛ	
		NPT	BSP
ОДНОСТУПЕНЧАТЫЙ	1/4 G	894 016 909 7	894 016 909 6
ОДНОСТУПЕНЧАТЫЙ	1/2 G	894 016 910 5	894 016 910 4
ОДНОСТУПЕНЧАТЫЙ	3/4 G	894 016 911 3	894 016 911 2

УСТРОЙСТВО КРАСПЫЛЕНИЯ	АРТИКУЛ
Фильтр 0.01μм	894 016 982 6

Информацию о смазке
смотрите на стр. 279



Шланги

Компания Desoutter предлагает высококачественные шланги из ПВХ (PVC), резины и полиуретана в промышленном исполнении для соответствия различным типам применения силовых инструментов.

Кроме этого, была разработана серия EFFI со специальными характеристиками (гибкостью и малым весом, чтобы соответствовать самым высоким требованиям по эргономике) и превосходными антистатическими свойствами.

ШЛАНГИ

РЕКОМЕНДАЦИИ ПО ШЛАНГАМ

ОПИСАНИЕ	EFFI PVC ESD	EFFI PVC	EFFI MAX	ПВХ	ПОЛИУРЕТАН	РЕЗИНА
Гибкость	+++	+++	++	++	++	+
Малый вес	+++	+++	++	++	++	+
Применение на открытом воздухе	++	++	+++	+	+	+++
Искробезопасность	-	-	+++	-	-	+++
Неблагоприятные условия эксплуатации	++	++	+++	+	++	+++
Антистатические характеристики	+++	-	+++	-	-	+++
Температурный диапазон	от -5 до +140F° от -15 до +60°C	от -13 до +140F° от -25 до +60°C	от -40 до +194F° от -40 до +90°C	от -13 до +140F° от -25 до +60°C	от -22 до +176F° от -30 до +80°C	от -40 до +194F° от -40 до +90°C



При рекомендуемом воздушном потоке падение давления составляет 2,9 фунтов/дюйм²/0, 2 атм при длине шланга 16 футов / 5 м. Рекомендуется увеличивать диаметр на один размер для каждых 32,8 футов/10м длины шланга.

СЕРИЯ EFFI

EFFI является уникальной линейкой шлангов премиум-класса, разработанных со специальными свойствами такими, как антистатические характеристики, очень малый вес, стойкость и прочность, которые помогут оператору достичь максимальной производительности инструментов.

ШЛАНГИ EFFI PVC ESD

Применяются для устройств, чувствительных к электростатическим разрядам (в электронике, радиосвязи, коммуникационных отраслях)

- Антистатические характеристики
- Отсутствие силикона
- Повышенная гибкость



РАЗМЕРЫ (Внутренний диаметр x Внешний диаметр)		ДЛИНА		МАКС. РАБОЧЕЕ ДАВЛЕНИЕ	ВОЗДУШНЫЙ ПОТОК		ВЕС НА 98 футов/30м		Артикул
дюймы	мм	футы	м	фунтов/дюйм ² (атм)	фунтов/мин	л/с	фунты	кг	
1/4	6x11	98.5	30	145 (10)	8.5	4.0	5.1	2.3	615 810 843 0
5/16	8x12	98.5	30	130 (9)	15.8	7.5	5.7	2.6	615 810 844 0
3/8	10x14	98.5	30	116 (8)	27.6	13	5.9	2.7	615 810 845 0
1/2	13x18	98.5	30	101 (7)	44.5	21	10.8	4.4	615 810 846 0

ШЛАНГИ EFFI PVC

Применяются в стандартных сборочных условиях

- Низкий вес
- Отсутствие силикона
- Эргономичность
- Повышенная мягкость и гибкость



РАЗМЕРЫ (Внутренний диаметр x Внешний диаметр)		ДЛИНА		МАКС. РАБОЧЕЕ ДАВЛЕНИЕ	ВОЗДУШНЫЙ ПОТОК		ВЕС НА 98 футов/30м		Артикул
дюймы	мм	футы	м	фунтов/дюйм ²	фунтов/мин	л/с	фунты	кг	
1/4	6x9	98.5	30	261 (18)	8.5	4.0	2.6	1.2	615 810 847 0
5/16	8x10.5	98.5	30	261 (18)	15.9	7.5	3.7	1.7	615 810 848 0
3/8	10x13	98.5	30	203 (14)	27.6	13	4.6	2.1	615 810 849 0
1/2	13x16.5	98.5	30	188 (13)	44.5	21	6.6	3.0	615 810 850 0
5/8	16x21	98.5	30	159 (11)	91.1	43	11.9	5.4	615 810 851 0
3/4	20x24	98.5	30	159 (11)	159	75	12.8	5.8	615 810 852 0
1	25x31	98.5	30	145 (10)	265	125	22.9	10.4	615 810 853 0

ШЛАНГИ EFFI MAX

Применяются для стандартных шлифовальных машин

- Сверхнизкий вес
- Антистатические характеристики
- Резиновый шланг
- Мягкость и гибкость
- Устойчивость к сварочным брызгам



РАЗМЕРЫ (Внутренний диаметр x Внешний диаметр)		ДЛИНА		МАКС. РАБОЧЕЕ ДАВЛЕНИЕ	ВОЗДУШНЫЙ ПОТОК		ВЕС НА 98 футов/30м		Артикул
дюймы	мм	футы	м	фунтов/дюйм ²	фунтов/мин	л/с	фунты	кг	
1/2	13x18.6	65.6	20	232 (16)	44.5	21	8.6	3.9	615 810 900 0
5/8	16x22.5	65.6	20	232 (16)	91.1	43	10.6	4.8	615 810 901 0
3/4	20x26.1	65.6	20	232 (16)	159	75	11.9	5.4	615 810 902 0

*С коэффициентом безопасности 37,4 фунтов/дюйм² при 68° F (3 атм при 20°C)
(при макс. температуре + 140° F (+60° C) рабочее давление должно быть снижено на 50%)

ШЛАНГИ РЕЗИНОВЫЕ, ПОЛИУРЕТАНОВЫЕ И ПВХ

Стандартные шланги из ПВХ, полиуретана и резины представляют собой высококачественные изделия по цене, оптимальной для работ с пневматическим инструментом.

ШЛАНГИ ИЗ ПВХ

Применяются в тяжелых условиях эксплуатации (мастерские, заводы, гаражи и т.д.) – для использования в помещениях

- Большой срок службы
- Гибкость
- Прозрачность



РАЗМЕРЫ (Внутренний диаметр x Внешний диаметр)		ДЛИНА		МАКС. РАБОЧЕЕ ДАВЛЕНИЕ	ВОЗДУШНЫЙ ПОТОК		ВЕС НА 98 футов /30м		Артикул
дюймы	мм	футы	м	фунтов/дюйм ² (атм)	футов ³ /мин	л/с	фунты	кг	
1/8	3x7	98.5	30	290 (20)	1.5	0.7	3.1	1.4	615 810 854 0
3/16	5x9	98.5	30	261 (18)	4.4	2.1	4.2	1.9	615 810 855 0
1/4	6x11	98.5	30	261 (18)	8.5	4.0	5.5	2.5	615 810 856 0
5/16	8x12	98.5	30	261 (18)	15.8	7.5	6.4	2.9	615 810 857 0
3/8	10x14	98.5	30	203 (14)	27.5	13	8.2	3.7	615 810 858 0
1/2	13x18	98.5	30	188 (13)	44.5	21	13.0	5.9	615 810 859 0
5/8	16x22	98.5	30	174 (12)	91.1	43	15.9	7.2	615 810 860 0
3/4	20x25	98.5	30	174 (12)	159	75	18.3	8.3	615 810 861 0
1	25x32	98.5	30	159 (11)	265	125	27.6	12.5	615 810 862 0

РЕЗИНОВЫЕ ШЛАНГИ

Применяются для самых сложных задач в строительстве, горнодобывающей промышленности, судостроении, литейном производстве и т.д.

- Прочность
- Антистатические характеристики
- Устойчивость к сварочным брызгам и шлифовке



РАЗМЕРЫ (Внутренний диаметр x Внешний диаметр)		ДЛИНА		МАКС. РАБОЧЕЕ ДАВЛЕНИЕ	ВОЗДУШНЫЙ ПОТОК		ВЕС НА 98 футов /30м		Артикул
дюймы	мм	футы	м	фунтов/дюйм ² (атм)	футов ³ /мин	л/с	фунты	кг	
3/8	10x16	65.6	20	232 (16)	27.5	13	7.9	3.6	615 810 864 0
1/2	12.5x19.1	65.6	20	232 (16)	44.5	21	10.4	4.7	615 810 865 0
5/8	16x23	65.6	20	232 (16)	91.1	43	13.4	6.1	615 810 866 0
3/4	20x26.6	65.6	20	232 (16)	159	75	17.2	7.8	615 810 868 0
1	25x34	65.6	20	232 (16)	265	125	26.0	11.8	615 810 870 0

ПОЛИУРЕТАНОВЫЕ ШЛАНГИ

Применяются в тяжелых условиях эксплуатации, как внутри помещений, так и на открытом воздухе

- Маслостойкость
- Гибкость
- Большой срок службы
- Отсутствие ПВХ
- Экологически безвредные



РАЗМЕРЫ (Внутренний диаметр x Внешний диаметр)		ДЛИНА		МАКС. РАБОЧЕЕ ДАВЛЕНИЕ	ВОЗДУШНЫЙ ПОТОК		ВЕС НА 98 футов /30м		Артикул
дюймы	мм	футы	м	фунтов/дюйм ² (атм)	футов ³ /мин	л/с	фунты	кг	
1/4	6.5x10	82	25	290 (20)	8.5	4.0	2.9	1.3	615 804 623 0
5/16	8x12	82	25	290 (20)	15.9	7.5	4.8	2.2	615 804 624 0
3/8	9.5x13	82	25	232 (16)	27.5	13.0	5.5	2.5	615 804 625 0
1/2	13x18	82	25	188 (13)	44.5	21.0	8.8	4.0	615 804 626 0

*С коэффициентом безопасности 3 атм при 20°С

(при макс. температуре + 60°С рабочее давление должно быть снижено на 50%)

КОМПЛЕКТЫ ШЛАНГОВ

Комплекты шлангов оснащены концевыми штуцерами и готовы к подключению и использованию.



РАЗМЕРЫ (Внутренний диаметр x Внешний диаметр)		Наружная резьба	ДЛИНА			Артикул		Мат-л шланга
дюймы	мм	дюймы	футы	м	NPT	BSP		
1/4	6.5x10	1/4	26.2	8	615 811 213 0	615 804 627 0	ПУ	
5/16	8x12	1/4	26.2	8	615 811 214 0	615 804 628 0	ПУ	
3/8	10x13	1/4	26.2	8	615 811 215 0	615 804 629 0	ПУ	
3/8	10x13	3/8	26.2	8	615 811 240 0	615 811 238 0	ПУ	
1/2	13x18	1/2	26.2	8	615 811 216 0	615 804 630 0	ПУ	
1/2	13x18	3/8	26.2	8	615 811 241 0	615 811 239 0	ПУ	
5/8	16x23	1/2	26.2	8	615 811 268 0	615 811 267 0	резина	

ДОПОЛНИТЕЛЬНЫЙ ВХОДНОЙ ШЛАНГ

Между инструментом и шлангом подачи воздуха лучше использовать переходник, предохраняющий резьбу впускного отверстия от износа.



Диаметр шланга		Размер резьбы	Длина шланга		Артикул	
дюймы	мм	дюймы	футы	м	NPT	BSP
1/4	6.5	1/4	2.0	0.6	CA046270	615 811 191 0
3/8	10	1/4	2.0	0.6	CA047270	615 811 192 0
1/2	13	3/8	2.0	0.6	CA049271	615 811 264 0
1/2	13	1/2	2.0	0.6	CA049270	615 811 193 0
5/8	16	1/2	2.0	0.6	615 811 266 0	615 811 265 0

ПОЛИУРЕТАНОВЫЕ СПИРАЛЬНЫЙ ШЛАНГ

Спиральные шланги обычно применяются с инструментами, эксплуатируемыми на различном расстоянии. Используемый вертикально или горизонтально либо вместе с балансиром данный шланг отличается особой эргономикой. Шланг оснащен шарнирными штуцерами (кроме шланга размером 11x16), что позволяет выполнить его непосредственное подключение к выходу

- инструменту без перекручивания.
- Способность к самосворачиванию
- Легкость и гибкость
- Прочность и долговечность



РАЗМЕРЫ (Внутренний диаметр x Внешний диаметр)		Наружная резьба	РАБОЧАЯ ДЛИНА		ДЛИНА			Артикул	
дюймы	мм	дюймы	футы	м	A дюймы (мм)	B дюймы (мм)	C дюймы (мм)	NPT	BSP
1/4	6.5x10	1/4	6.6	2	19.7 (500)	5.5 (140)	5.9 (150)	615 810 967 0	615 804 635 0
1/4	6.5x10	1/4	13.1	4	19.7 (500)	13 (330)	5.9 (150)	615 810 968 0	615 804 636 0
1/4	6.5x10	1/4	19.7	6	19.7 (500)	20.1 (510)	5.9 (150)	615 810 969 0	615 804 637 0
1/4	6.5x10	1/4	26.2	8	19.7 (500)	27.6 (700)	5.9 (150)	615 810 970 0	615 804 638 0
5/16	8x12	3/8	6.6	2	19.7 (500)	5.1 (130)	5.9 (150)	615 810 971 0	615 804 639 0
5/16	8x12	3/8	13.1	4	19.7 (500)	11.8 (300)	5.9 (150)	615 810 972 0	615 804 640 0
5/16	8x12	3/8	19.7	6	19.7 (500)	18.1 (460)	5.9 (150)	615 810 973 0	615 804 641 0
5/16	8x12	3/8	26.2	8	19.7 (500)	24.8 (630)	5.9 (150)	615 810 974 0	615 804 642 0
7/16	11x16	3/8	6.6	2	19.7 (500)	4.7 (120)	5.9 (150)	615 810 975 0	615 804 643 0
7/16	11x16	3/8	13.1	4	19.7 (500)	10.6 (270)	5.9 (150)	615 810 976 0	615 804 644 0
7/16	11x16	3/8	19.7	6	19.7 (500)	16.5 (420)	5.9 (150)	615 810 977 0	615 804 645 0
7/16	11x16	3/8	26.2	8	19.7 (500)	22.4 (570)	5.9 (150)	615 810 978 0	615 804 646 0

Катушки с шлангом

ПРЕИМУЩЕСТВА ДЛЯ ЗАКАЗЧИКОВ

- Шланги не располагаются на земле, что снижает вероятность их повреждения
- Шланги длиной от 1 м до 10 м, 15 м или 16 м с обратным усилием для автоматического сворачивания
- Направляющая поворотная пластина для правильного позиционирования в различных плоскостях
- Высокий воздушный поток для обеспечения максимальной производительности
- Небольшой вес и гибкий полиуретановый шланг для снижения нагрузки на оператора
- Открытые катушки с резиновым шлангом, применимые на участках шлифовки/искробразования с тяжелыми условиями работы
- Рабочая температура: -30°C + 60°C

ОБЛАСТИ ПРИМЕНЕНИЯ

- Мастерские и сервисные станции в автомобильной, землеройных работах и сельскохозяйственном производстве
- Промышленные сборочные линии
- Судоверфи, литейное производство



A



HR S, HR M и HR L / Малая катушка с шлангом закрытого типа

Композитная серия
Шланговая катушка в компактном и эргономичном пластиковом корпусе \ Расход воздуха > 7 л/с

B



HR M / Средняя катушка с шлангом закрытого типа

Стальная серия
Сверхпрочная катушка обеспечивает длительный срок эксплуатации шланга
Расход воздуха > 10 л/с

C



HRO M / Средняя катушка с шлангом открытого типа

Стальная серия
Катушка из стали для тяжелых промышленных условий работы
Расход воздуха > 8.5 л/с

D



HRO L / Большая катушка с шлангом открытого типа

Стальная серия
Катушка из стали для тяжелых промышленных условий работы
Расход воздуха > 16 л/с

E



CP9445H 3/8HD / Катушка с шлангом 15м
CP9455H 1/2HD / Катушка с шлангом 15м

Стальная серия
Катушка для легких промышленных условий работы

РИС.	МОДЕЛЬ	ТИП РЕЗЬБЫ	СОЕДИНЕНИЕ		ДЛИНА			СРЕДА	МАТЕРИАЛ ШЛАНГА	ВХОД	ВЕС		МАКС. ДАВЛЕНИЕ		ПОДВОД ВОЗДУХА		АРТИКУЛ	
			Вх. (")	Вых. (")	футы	м	дюймы				мм	фунты	кг	фунт/кв.дюйм	атм	кфм		л/с
A	КАТУШКА С ШЛАНГОМ HR S	BSP	1/4	1/4	33	10	5/16	8	Воздух	100% полиуретан	Подающий шланг 1 м	9.9	4.5	232	16	14.1	7	615 804 502 0
A	КАТУШКА С ШЛАНГОМ HRN S	NPT	1/4	1/4	33	10	5/16	8	Воздух	100% полиуретан	Подающий шланг 1м	9.9	4.5	232	16	14.1	7	615 804 503 0
A	КАТУШКА С ШЛАНГОМ HR M	BSP	1/4	1/4	33	10	3/8	10	Воздух	100% полиуретан	Подающий шланг 1.2м	11	5	290	20	21.2	10	615 810 961 0
A	КАТУШКА С ШЛАНГОМ HRN M	NPT	1/4	1/4	33	10	3/8	10	Воздух	100% полиуретан	Подающий шланг 1.2м	11	5	290	20	21.2	10	615 810 962 0
A	КАТУШКА С ШЛАНГОМ HR L	BSP	1/4	1/4	49	15	3/8	10	Воздух	100% полиуретан	Подающий шланг 1м	15.2	6.9	232	16	21.2	10	894 016 982 5
A	КАТУШКА С ШЛАНГОМ HR L	NPT	1/4	1/4	49	15	3/8	10	Воздух	100% полиуретан	Подающий шланг 1м	15.2	6.9	232	16	21.2	10	894 016 982 7
B	КАТУШКА С ШЛАНГОМ HR M	BSP	1/4	1/4	33	10	3/8	10	Воздух	100% полиуретан	Подающий шланг 1,5м	18.7	8.5	290	20	21.2	10	615 804 504 0
B	КАТУШКА С ШЛАНГОМ HRN M	NPT	1/4	1/4	33	10	3/8	10	Воздух	100% полиуретан	Подающий шланг 1,5м	18.7	8.5	290	20	21.2	10	615 804 505 0
C	КАТУШКА С ШЛАНГОМ HRO M	BSP	1/4	1/4	52	16	3/8	10	Воздух	100% полиуретан	Подающий шланг 1,5 м	24.3	11	290	20	17.6	8.5	615 804 506 0
C	КАТУШКА С ШЛАНГОМ HROR M	BSP	3/8	3/8	49	15	3/8	10	Воздух / Вода	Резина (SBR+NR/SBR+EDM)	Подающий шланг 1,5 м	24.3	11	290	20	17.6	8.5	615 804 510 0
C	КАТУШКА С ШЛАНГОМ HRNO M	NPT	1/4	1/4	52	16	3/8	10	Воздух	100% полиуретан	Подающий шланг 1,5 м	24.3	11	290	20	17.6	8.5	615 804 507 0
C	КАТУШКА С ШЛАНГОМ HRNOR M	NPT	3/8	3/8	49	15	3/8	10	Воздух / Вода	Резина (SBR+NR/SBR+EDM)	Подающий шланг 1,5 м	24.3	11	290	20	17.6	8.5	615 804 511 0
D	КАТУШКА С ШЛАНГОМ HRO L	BSP	3/8	3/8	52	16	1/2	13	Воздух	100% полиуретан	Подающий шланг 1,5 м	30.9	14	290	20	33.5	16	615 804 508 0
D	КАТУШКА С ШЛАНГОМ HROR L	BSP	3/8	3/8	49	15	1/2	13	Вода	Резина (SBR+NR/SBR+EDM)	Подающий шланг 1,5 м	30.9	14	290	20	33.5	16	615 804 512 0
D	КАТУШКА С ШЛАНГОМ HRNO L	NPT	3/8	3/8	52	16	1/2	13	Воздух	100% полиуретан	Подающий шланг 1,5 м	30.9	14	290	20	33.5	16	615 804 509 0
D	КАТУШКА С ШЛАНГОМ HRNOR L	NPT	3/8	3/8	49	15	1/2	13	Вода	Резина (SBR+NR/SBR+EDM)	Подающий шланг 1,5 м	30.9	14	290	20	33.5	16	615 804 513 0
E	CP9445H 3/8HD	NPT	3/8	3/8	49	15	3/8	10	Воздух / Вода	Резина	Подающий шланг 1,5 м	50	22.7	300	21	-	-	894 109 435 2
E	CP9455H 1/2HD	NPT	1/2	1/2	49	15	1/2	13	Воздух / Вода	Резина	Подающий шланг 1,5 м	50	25.8	300	21	-	-	894 109 455 1

Компания **Desoutter** предлагает широкую линейку муфт для оптимизации работы с пневматическим инструментом. Линейка состоит из четырех типов муфт с различными характеристиками. Все эти типы муфт обеспечивают качество, эргономику и эффективность. Для соответствия большинству мировых требований Desoutter предлагает три типа ниппелей: европейские, ISO 6150B и азиатские.

С помощью муфты Easy Flow компания Desoutter может предложить уникальное решение без ограничения потока воздуха с минимизацией падения давления. Благодаря своей инновационной конструкции, муфта EF подходит для неблагоприятной среды и обеспечивает простое и надежное подключение и отключение с помощью принципа нажатия и сгибания.

При использовании муфт EF и «безопасных» муфт существенно снижается риск внезапного отсоединения муфты и ниппеля.

	Поток воздуха	Безопасность	Применение в неблагоприятной среде	Долговечность	Эргономика
Муфты EF	+++	++	++	++	+++
Безопасные муфты	++	+++	+	+	+
Быстросъемные муфты	++	-	+	++	+++
Байонетные муфты	+++	-	+++	+++	-

Макс. воздушный поток (дельта 7,2 фунта/дюйм² / 0,5 атм) – Экономичный воздушный расход (дельта 2,9 фунта/дюйм² (0,2 атм))

АДАПТИВНОСТЬ АРМАТУРЫ

Ниппель		ISO6105B 6 мм	EURO 7,6 мм	EURO 10,4 мм	ASIA 7,5 мм
CEJN	310	X			
	320		X		
	410			X	
TEMA	1300	X			
	1600		X		
	1700			X	
ARO	23-23902	X			
RECTUS	14 - 22	X			
	25 (KA, KB, KD, KE, KL, KS)		X		
	26 (KA, KB, KE)		X		
	27			X	
PREVOST	ARM-ASC-ARC-06 ESC 07	X	X		
LEGRIS	14 - 22	X			
	25 (KA, KB, KD, KE, KL, KS)		X		
NITTO	Hi CUPLA200				X

МУФТА EF – СЕРИЯ EURO: ЕВРОПЕЙСКАЯ

Муфта EF – серия EURO 7,6 мм / Макс. расход воздуха: 37,5 л/с (дельта 0,5 атм.)
Экономичный расход воздуха 25 л/с (дельта 0,2 атм.)

НИППЕЛИ - серия EURO 7,6 мм



НАРУЖНАЯ РЕЗЬБА		Артикул
дюймы	BSP	
1/4		615 810 5140
3/8		615 810 5150
1/2		615 810 5160



ВНУТРЕННЯЯ РЕЗЬБА		Артикул
дюймы	BSP	
1/4		615 810 5170
3/8		615 8105 180
1/2		615 810 5190



ШТУЦЕР ДЛЯ ШЛАНГА		Артикул
мм		
6		615 810 5500
8		615 810 5530
10		615 810 5540
13		615 810 5550



НАРУЖНАЯ РЕЗЬБА		Артикул	
дюймы	BSP		NPT
1/4		615 810 588 0	615 810 594 0
3/8		615 810 589 0	615 810 595 0
1/2		615 810 590 0	615 810 596 0



ВНУТРЕННЯЯ РЕЗЬБА		Артикул
дюймы	BSP	
1/4		615 810 591 0
3/8		615 810 592 0
1/2		615 810 593 0



ШТУЦЕР ДЛЯ ШЛАНГА		Артикул
мм		
6		615 810 622 0
8		615 810 625 0
10		615 810 626 0
13		615 810 627 0

Муфта EF – серия EURO 10,4 мм / Макс. расход воздуха: 72 л/с (дельта 0,5 атм.)
Экономичный расход воздуха 48 л/с (дельта 0,2 атм.)

НИППЕЛИ – серия EURO 10,4 мм



НАРУЖНАЯ РЕЗЬБА		Артикул
дюймы	BSP	
3/8		615 810 639 0
1/2		615 810 640 0
3/4		615 810 641 0



ВНУТРЕННЯЯ РЕЗЬБА		Артикул
дюймы	BSP	
3/8		615 810 642 0
1/2		615 810 643 0
3/4		615 810 644 0



ШТУЦЕР ДЛЯ ШЛАНГА		Артикул
мм		
10		615 810 651 0
13		615 810 652 0
16		615 810 653 0
19		615 810 654 0



НАРУЖНАЯ РЕЗЬБА		Артикул	
дюймы	BSP		NPT
3/8		615 810 665 0	615 810 668 0
1/2		615 810 666 0	615 810 669 0
3/4		615 810 667 0	615 810 670 0



ВНУТРЕННЯЯ РЕЗЬБА		Артикул
дюймы	BSP	
3/8		615 810 671 0
1/2		615 810 672 0
3/4		615 810 673 0



ШТУЦЕР ДЛЯ ШЛАНГА		Артикул
мм		
10		615 810 677 0
13		615 810 678 0
16		615 810 679 0
19		615 810 680 0

Муфты

МУФТЫ EF – ISO 6150В MIL-C4109: СЕВЕРНАЯ АМЕРИКА, ФРАНЦИЯ, ИТАЛИЯ



МУФТА EF - ISO 6150В 6 мм / Макс. расход воздуха: 16,7 л/с
Экономичный расход воздуха 11 л/с

НИППЕЛИ - ISO 6150В 6 мм



НАРУЖНАЯ РЕЗЬБА		Артикул	
дюймы	BSP	NPT	
1/4	615 810 485 0	615 810 479 0	
3/8	615 810 486 0	615 810 480 0	
1/2	615 810 487 0	615 810 481 0	



ВНУТРЕННЯЯ РЕЗЬБА		Артикул	
дюймы	BSP	NPT	
1/4	615 810 488 0	615 810 482 0	
3/8	615 810 489 0	615 810 483 0	



ШТУЦЕР ДЛЯ ШЛАНГА	Артикул
мм	
6	615 810 530 0
8	615 810 531 0
10	615 810 532 0
13	615 810 533 0



НАРУЖНАЯ РЕЗЬБА		Артикул	
дюймы	NPT	BSP	
1/4	615 810 562 0	615 810 556 0	
3/8	615 810 563 0	615 810 557 0	
1/2	615 810 564 0	615 810 558 0	



ВНУТРЕННЯЯ РЕЗЬБА		Артикул	
дюймы	NPT	BSP	
1/4	615 810 565 0	615 810 559 0	
3/8	615 810 566 0	615 810 560 0	
1/2	615 810 567 0	615 810 561 0	



ШТУЦЕР ДЛЯ ШЛАНГА	Артикул
мм	
6	615 810 604 0
8	615 810 605 0
10	615 810 606 0
13	615 810 607 0

МУФТА EF - ISO 6150В 8 мм / Макс. расход воздуха 43 л/с
Экономичный расход воздуха 27 л/с

НИППЕЛИ - ISO 6150В 8 мм



НАРУЖНАЯ РЕЗЬБА		Артикул	
дюймы	NPT	BSP	
1/4	615 810 498 0	615 810 492 0	
3/8	615 810 499 0	615 810 493 0	
1/2	615 810 500 0	615 810 494 0	



ВНУТРЕННЯЯ РЕЗЬБА		Артикул	
дюймы	NPT	BSP	
1/4	615 810 501 0	615 810 495 0	
3/8	615 810 502 0	615 810 496 0	
1/2	615 810 503 0	615 810 497 0	



ШТУЦЕР ДЛЯ ШЛАНГА	Артикул
мм	
8	615 810 538 0
10	615 810 539 0
13	615 810 540 0
16	615 810 541 0



НАРУЖНАЯ РЕЗЬБА		Артикул	
дюймы	NPT	BSP	
1/4	615 810 574 0	615 810 568 0	
3/8	615 810 575 0	615 810 569 0	
1/2	615 810 576 0	615 810 570 0	



ВНУТРЕННЯЯ РЕЗЬБА		Артикул	
дюймы	NPT	BSP	
1/4	615 810 577 0	615 810 571 0	
3/8	615 810 578 0	615 810 572 0	
1/2	615 810 579 0	615 810 573 0	



ШТУЦЕР ДЛЯ ШЛАНГА	Артикул
мм	
8	615 810 611 0
10	615 810 612 0
13	615 810 613 0
16	615 811 133 0

МУФТА EF - ISO6150В 11 мм / Макс. поток воздуха: 76,5 л/с
Экономичный расход воздуха 52 л/с

НИППЕЛИ - ISO 6150В 11 мм



НАРУЖНАЯ РЕЗЬБА		Артикул	
дюймы	NPT	BSP	
3/8	615 810 509 0	615 810 505 0	
1/2	615 810 510 0	615 810 506 0	
3/4	615 810 635 0	615 810 634 0	



ВНУТРЕННЯЯ РЕЗЬБА		Артикул	
дюймы	NPT	BSP	
3/8	615 810 511 0	615 810 507 0	
1/2	615 810 512 0	615 810 508 0	
3/4	615 810 637 0	615 810 636 0	



ШТУЦЕР ДЛЯ ШЛАНГА	Артикул
мм	
10	615 810 546 0
13	615 810 547 0
16	615 810 548 0
19	615 810 549 0



НАРУЖНАЯ РЕЗЬБА		Артикул	
дюймы	NPT	BSP	
3/8	615 810 584 0	615 810 580 0	
1/2	615 810 585 0	615 810 581 0	
3/4	615 810 692 0	615 810 691 0	



ВНУТРЕННЯЯ РЕЗЬБА		Артикул	
дюймы	NPT	BSP	
3/8	615 810 586 0	615 810 582 0	
1/2	615 810 587 0	615 810 583 0	
3/4	615 810 694 0	615 810 693 0	



ШТУЦЕР ДЛЯ ШЛАНГА	Артикул
мм	
10	615 810 618 0
13	615 810 619 0
16	615 810 620 0
19	615 810 621 0

МУФТЫ EF – СЕРИЯ ASIA 7,5 ММ: ЯПОНИЯ, КИТАЙ, ИНДИЯ

МУФТЫ EF – серия ASIA 7,5 мм / Макс. расход воздуха: 34 л/с
Экономичный расход воздуха 23 л/с

НИППЕЛИ - серия ASIA 7,5 мм



НАРУЖНАЯ РЕЗЬБА		Артикул
дюймы		R
1/4		615 810 656 0
3/8		615 810 657 0
1/2		615 810 658 0



ВНУТРЕННЯЯ РЕЗЬБА		Артикул
дюймы		R
1/4		615 810 659 0
3/8		615 810 660 0
1/2		615 810 661 0



ШТУЦЕР ДЛЯ ШЛАНГА		Артикул
мм		
6		615 810 871 0
8		615 810 662 0
10		615 810 663 0
13		615 810 664 0



НАРУЖНАЯ РЕЗЬБА		Артикул
дюймы		R
1/4		615 810 681 0
3/8		615 810 682 0
1/2		615 810 683 0



ВНУТРЕННЯЯ РЕЗЬБА		Артикул
дюймы		R
1/4		615 810 684 0
3/8		615 810 685 0
1/2		615 810 687 0



ШТУЦЕР ДЛЯ ШЛАНГА		Артикул
мм		
6		615 810 697 0
8		615 810 688 0
10		615 810 689 0
13		615 810 690 0

БЕЗОПАСНЫЕ МУФТЫ

Серия EURO 7,6 мм / Макс. расход воздуха: 34 л/с
Экономичный расход воздуха 22 л/с



ШТУЦЕР ДЛЯ ШЛАНГА		Артикул
мм	BSP	
6		615 811 166 0
8		615 811 167 0
10		615 811 168 0
12,5		615 811 169 0



НАРУЖНАЯ РЕЗЬБА		Артикул
дюймы	BSP	
1/4		615 811 170 0
3/8		615 811 171 0
1/2		615 811 172 0



ВНУТРЕННЯЯ РЕЗЬБА		Артикул
дюймы	BSP	
1/4		615 811 174 0
3/8		615 811 175 0
1/2		615 811 176 0

Информацию о ниппелях серии EURO 7,6 мм смотреть на стр. 273



Серия EURO 10,4 мм / Макс. поток воздуха: 62 л/с
Экономичный расход воздуха 40,7 л/с



ШТУЦЕР ДЛЯ ШЛАНГА		Артикул
мм	BSP	
10		615 811 184 0
13		615 811 185 0
16		615 811 186 0



НАРУЖНАЯ РЕЗЬБА		Артикул
дюймы	BSP	
1/4		615 811 187 0
3/8		615 811 188 0
1/2		615 811 189 0



ВНУТРЕННЯЯ РЕЗЬБА		Артикул
дюймы	BSP	
1/2		615 811 190 0

Информацию о ниппелях серии EURO 10,4 мм смотреть на стр. 273



БАЙОНЕТНЫЕ МУФТЫ

Экономичный расход воздуха 280 л/с



НАРУЖНАЯ РЕЗЬБА	Артикул	
	NPT	BSP
3/8	615 810 907 0	615 810 903 0
1/2	615 810 908 0	615 810 904 0
3/4	615 810 909 0	615 810 905 0
1	615 810 910 0	615 810 906 0



ВНУТРЕННЯЯ РЕЗЬБА	Артикул	
	NPT	BSP
3/8	615 810 915 0	615 810 911 0
1/2	615 810 916 0	615 810 912 0
3/4	615 810 917 0	615 810 913 0
1	615 810 918 0	615 810 914 0



ШТУЦЕР ДЛЯ ШЛАНГА	Артикул	
	Универсальн. США	Стандарт DIN 3489
1/4 (6.5 мм)	-	615 810 919 0
3/8 (10 мм)	615 810 927 0	615 810 920 0
1/2 (13 мм)	615 810 928 0	615 810 921 0
5/8 (16 мм)	-	615 810 922 0
3/4 (19 мм)	615 810 929 0	615 810 923 0
1 (25.4 мм)	615 810 930 0	615 810 924 0

Муфты

БЫСТРОСЪЕМНЫЕ МУФТЫ – СЕРИЯ EURO: ЕВРОПА

Серия EURO 7,6 мм / Макс. расход воздуха: 34 л/с
Экономичный расход воздуха 19 л/с

НАРУЖНАЯ РЕЗЬБА	Артикул
1/4	615 811 072 0
3/8	615 811 073 0
1/2	615 811 074 0

ВНУТРЕННЯЯ РЕЗЬБА	Артикул
1/4	615 811 075 0
3/8	615 811 076 0
1/2	615 811 077 0

ШТУЦЕР ДЛЯ ШЛАНГА	Артикул
6	615 811 078 0
8	615 811 079 0
10	615 811 080 0
13	615 811 081 0

Информацию о ниппелях серии EURO 7,6 мм смотреть на стр. 273

Серия EURO 10,4 мм / Макс. расход воздуха: 57 л/с
Экономичный расход воздуха 37 л/с

НАРУЖНАЯ РЕЗЬБА	Артикул
1/4	615 811 082 0
3/8	615 811 083 0
1/2	615 811 084 0

ВНУТРЕННЯЯ РЕЗЬБА	Артикул
1/4	615 811 085 0
3/8	615 811 086 0
1/2	615 811 087 0

ШТУЦЕР ДЛЯ ШЛАНГА	Артикул
6	615 811 088 0
8	615 811 089 0
10	615 811 090 0
13	615 811 091 0

Информацию о ниппелях серии EURO 10,4 мм смотреть на стр. 273

БЫСТРОСЪЕМНЫЕ МУФТЫ- ISO 6150B MIL-C4109: СЕВЕРНАЯ АМЕРИКА, ФРАНЦИЯ, ИТАЛИЯ

ISO 6150B 8 мм / Макс. поток расход: 15 л/с
Экономичный расход воздуха 11 л/с

НАРУЖНАЯ РЕЗЬБА	Артикул
1/4	615 811 042 0
3/8	615 811 043 0
1/2	615 811 044 0

ВНУТРЕННЯЯ РЕЗЬБА	Артикул
1/4	615 811 045 0
3/8	615 811 046 0
1/2	615 811 047 0

ШТУЦЕР ДЛЯ ШЛАНГА	Артикул
6	615 811 048 0
8	615 811 049 0
10	615 811 050 0
13	615 811 051 0

Информацию о ниппелях стандарта ISO 6150B 6 мм смотреть на стр. 274

ISO 6150B 8 мм / Макс. расход воздуха: 30 л/с
Экономичный расход воздуха 20 л/с

НАРУЖНАЯ РЕЗЬБА	Артикул
1/4	615 811 052 0
3/8	615 811 053 0
1/2	615 811 054 0

ВНУТРЕННЯЯ РЕЗЬБА	Артикул
1/4	615 811 055 0
3/8	615 811 056 0
1/2	615 811 057 0

ШТУЦЕР ДЛЯ ШЛАНГА	Артикул
6	615 811 058 0
8	615 811 059 0
10	615 811 060 0
13	615 811 061 0

Информацию о ниппелях стандарта ISO 6150B 8 мм смотреть на стр. 274

ISO 6150B 11 мм / Макс. расход воздуха: 60 л/с
Экономичный расход воздуха 40 л/с

НАРУЖНАЯ РЕЗЬБА	Артикул
1/4	615 811 062 0
3/8	615 811 063 0
1/2	615 811 064 0

ВНУТРЕННЯЯ РЕЗЬБА	Артикул
1/4	615 811 065 0
3/8	615 811 066 0
1/2	615 811 067 0

ШТУЦЕР ДЛЯ ШЛАНГА	Артикул
10	615 811 068 0
13	615 811 069 0
16	615 811 070 0
19	615 811 071 0

Информацию о ниппелях стандарта ISO 6150B 11 мм смотреть на стр. 274

БЫСТРОСЪЕМНЫЕ МУФТЫ- СЕРИИ ASIA 7,5ММ: ЯПОНИЯ, КИТАЙ, ИНДИЯ

Серия ASIA 7,5 мм / Макс. расход воздуха: 17 л/с
Экономичный расход воздуха 11 л/с

НАРУЖНАЯ РЕЗЬБА	Артикул
1/4	615 811 032 0
3/8	615 811 033 0
1/2	615 811 034 0

ВНУТРЕННЯЯ РЕЗЬБА	Артикул
1/4	615 811 035 0
3/8	615 811 036 0
1/2	615 811 037 0

ШТУЦЕР ДЛЯ ШЛАНГА	Артикул
6	615 811 038 0
8	615 811 039 0
10	615 811 040 0
13	615 811 041 0

Информацию о ниппелях серии ASIA 7,5 мм смотреть на стр. 275

Соединительные аксессуары

ШАРОВЫЕ КЛАПАНЫ

Подходят для применения с воздухом, водой и многими другими жидкостями и газами.



ОПИСАНИЕ	ВНУТРЕННЯЯ РЕЗЬБА	АРТИКУЛ	
		дюймы	NPT BSP
CP BAL 08	1/4	615 810 949 0	615 810 941 0
CP BAL 10	3/8	615 810 950 0	615 810 942 0
CP BAL 15	1/2	615 810 951 0	615 810 943 0
CP BAL 20	3/4	615 810 952 0	615 810 944 0
CP BAL 25	1	615 810 953 0	615 810 945 0
CP BAL 32	1-1/4	-	615 810 946 0
CP BAL 40	1-1/2	-	615 810 947 0
CP BAL 50	2	-	615 810 948 0

ВОЗДУХОПРИЕМНЫЙ ПАТРУБОК, ПОВОРАЧИВАЕМЫЙ НА 360°

Улучшают общую эргономику на производстве. Пневматические гибкие соединительные элементы могут вращаться на 360°, устраняя усилия при выполнении работ на участках с затрудненным доступом.



АРТИКУЛ	
Вертлюг	894 015 841 2

*Воздушное входное отверстие: 1/4" BSP

ПНЕВМАТИЧЕСКИЕ ПОВОРОТНЫЕ МУФТЫ

Улучшают общую эргономику на производстве. Пневматические гибкие муфты могут вращаться на 360°, устраняя усилия при выполнении работ на участках с затрудненным доступом.



РИС.	ПОВОРОТНАЯ МУФТА	МАКС. РЕКОМЕНДУЕМЫЙ ПОТОК		LENGTH		АРТИКУЛ		
		кфм	л/с	мм	дюймы	BSP	NPT	R
A	1/4"	25	12	67	2.63	615 804 746 0	615 804 747 0	615 995 559 0
	3/8"	74	35	82	3.23	615 804 748 0	615 804 749 0	615 995 557 0
	1/2"	74	35	82	3.23	615 804 750 0	615 804 751 0	615 995 558 0
B	1/4"	12	25	67	2.63	615 810 046 0	615 811 375 0	

ПРОСТЫЕ ХОМУТЫ (ФИКСИРУЮТСЯ С ОБЖИМНЫМИ ПЛОСКОГУБЦАМИ)

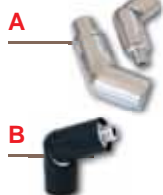

ОПИСАНИЕ		ДЛЯ EFFI		ДЛЯ PVC		АРТИКУЛ
дюймы	мм	Внутренний диаметр, дюймы	Внутренний диаметр, мм	Внутренний диаметр, дюймы	Внутренний диаметр, мм	
0.204-0.244	5.2-6.2	-	-	-	-	615 810 979 0
0.232-0.276	5.9-7.0	-	-	-	-	615 810 980 0
0.276-0.334	7.0-8.5	-	-	1/8	3x7	615 810 981 0
0.334-0.393	8.5-10	1/4	6x9	3/16	5x9	615 810 982 0
0.386-0.464	9.8-11.8	5/16	8x10	1/4	6x11	615 810 983 0
0.445-0.523	11.3-13.3	5/16	8x12	5/16	8x12	615 810 984 0
0.504-0.583	12.8-14.8	3/8	10x13 / 10x14	3/8	9.5x13 / 10x14	615 810 985 0
0.575-0.661	14.6-16.8	1/2	13x16.5	3/8	10x16	615 810 986 0
0.650-0.740	16.5-18.8	1/2	13x18	1/2	13x18	615 810 987 0
0.709-0.799	18.0-20.3	1/2	13x18.6	1/2	12.5x19	615 810 988 0
0.795-0.898	20.2-22.8	5/8	16x21	5/8	16x22	615 810 989 0
0.866-0.976	22.0-24.8	3/8	16x22.5	5/8	16x23	615 810 990 0
0.917-1.035	23.3-26.3	3/4	20x24	-	-	615 810 991 0
1.043-1.181	26.5-30.0	-	-	3/4	20x26.6	615 810 992 0
1.173-1.303	29.8-33.1	1	25x31	1	25x32	615 810 993 0

ЧЕРВЯЧНЫЙ ХОМУТ



ОПИСАНИЕ		ДЛЯ EFFI	ДЛЯ ПВХ, РЕЗИНЫ и ПОЛИУРЕТАНА	АРТИКУЛ
дюймы	мм	Внутренний диаметр, дюймы	Внутренний диаметр, дюймы	
0.31-0.55	8-14	1/4-5/16	1/8-1/4-5/16	615 804 673 0
0.43-0.67	11-17	3/8	3/8	615 804 674 0
0.51-0.79	13-20	1/2	1/2	615 804 675 0
0.59-0.94	15-24	-	-	615 804 676 0
0.75-1.10	19-28	5/8	5/8	615 804 677 0
0.87-1.26	22-32	3/4	3/4	615 804 678 0
1.02-1.50	26-38	-	-	615 810 994 0
1.26-1.73	32-44	1	1	615 810 995 0
1.50-1.97	38-50	-	-	615 810 996 0
1.97-2.56	50-65	-	-	615 810 997 0

ЗАЖИМ ДЛЯ РЕЗИНОВЫХ ШЛАНГОВ (ТЯЖЕЛЫЙ РЕЖИМ ЭКСПЛУАТАЦИИ)



ОПИСАНИЕ		ДЛЯ EFFI MAX	ДЛЯ РЕЗИНЫ	АРТИКУЛ
дюймы	мм	Внутренний диаметр, дюймы	Внутренний диаметр, дюймы	
0.87-0.98	22-25	5/8	5/8	615 811 005 0
0.98-1.10	25-28	3/4	3/4	615 811 006 0
1.14-1.26	29-32	-	-	615 811 007 0
1.34-1.50	34-38	-	1	615 811 008 0

ФИТИНГИ

КРЕСТОВИНА – 4 патрубка с внутренней резьбой



ВНУТРЕННЯЯ РЕЗЬБА		Артикул
дюймы	BSP	
1/4		894 016 941 7
3/8		894 016 941 8
1/2		894 016 941 9

КРЕСТОВИНА – 3 патрубка с внутренней резьбой / 1 внешней резьбой



РЕЗЬБА		Артикул
ВНУТР.	ВНЕШН.	
дюймы	дюймы	BSP
1/4	1/4	894 016 942 0
3/8	3/8	894 016 942 1
1/2	1/2	894 016 942 2

УГЛОВОЕ СОЕДИНЕНИЕ – 1 выход с внутренней резьбой – 1 вход с внутренней резьбой



РЕЗЬБА		Артикул
ВНУТР.	ВНЕШН.	
дюймы	дюймы	BSP
1/4	1/4	894 016 942 3
3/8	3/8	894 016 942 4
1/2	1/2	894 016 942 5

КОЛЕНО



РЕЗЬБА		Артикул
ВНУТР.	ВНЕШН.	
дюймы	дюймы	BSP
1/4	1/4	894 016 942 6
3/8	3/8	894 016 942 7
1/2	1/2	894 016 942 8
3/4	3/4	894 016 942 9
1	1	894 016 943 0

ТРОЙНИК – 2 выхода с внутренней резьбой – 1 вход с внутренней резьбой



ВНУТРЕННЯЯ РЕЗЬБА		Артикул
дюймы		BSP
1/4		894 016 943 1
3/8		894 016 943 2
1/2		894 016 943 3
3/4		894 016 943 4
1		894 016 943 5

ТРОЙНИК – 2 выхода с внутренней резьбой – 1 вход с внутренней резьбой



РЕЗЬБА		Артикул
ВНУТР.	ВНЕШН.	
дюймы	дюймы	BSP
1/4	1/4	894 016 943 6
3/8	3/8	894 016 943 7
1/2	1/2	894 016 943 8
3/4	3/4	894 016 943 9
1	1	894 016 944 0

ТРОЙНИК – 2 выхода под углом 90° с внутренней резьбой – 1 вход с внешней резьбой



РЕЗЬБА		Артикул
ВНУТР.	ВНЕШН.	
дюймы	дюймы	BSP
1/4	1/4	894 016 944 1
3/8	3/8	894 016 944 2
1/2	1/2	894 016 944 3



ВНУТРЕННЯЯ РЕЗЬБА		Артикул
дюймы		BSP
1/4		894 016 944 4
3/8		894 016 944 5
1/2		894 016 944 6
3/4		894 016 944 7
1		894 016 944 8

ПЕРЕХОДНИК



РЕЗЬБА		Артикул
ВНЕШН.	ВНУТР.	
дюймы	дюймы	BSP
1/4	1/8	894 016 944 9
3/8	1/4	895 101 182 3
1/2	1/4	895 101 183 9
1/2	3/8	895 101 182 8
3/4	1/2	894 016 945 0
1	3/4	894 016 945 1

ПЕРЕХОДНИК ЛАТУННЫЙ



РЕЗЬБА		Артикул
ВНЕШН.	ВНУТР.	
дюймы	дюймы	BSP
1/8	1/4	894 016 945 2
1/4	3/8	894 016 945 3
3/8	1/2	894 016 945 4

ДВОЙНОЙ СОЕДИНИТЕЛЬ



РЕЗЬБА		Артикул
ВНЕШН.	ВНЕШН.	
дюймы	дюймы	BSP
1/8	1/8	894 016 945 5
1/8	1/4	894 016 945 6
1/4	1/4	895 101 182 2
1/4	3/8	895 101 182 4
3/8	3/8	895 101 182 1
3/8	1/2	895 101 182 5
1/2	1/2	895 101 182 7
1/2	3/4	894 016 945 7
3/4	3/4	894 016 945 8
3/4	1	894 016 945 9
1	1	894 016 946 0

АДАПТЕРЫ



РЕЗЬБА		Артикул
ВНЕШН.	ВНУТР.	
BSP	NPT	
1/8	1/8	61103
1/4	1/4	181523
3/8	3/8	894 016 979 7

ХВОСТОВИКИ ШЛАНГОВ



ВНУТРЕННИЙ ДИАМЕТР ШЛАНГА		Артикул
дюймы	мм	BSP
1/4	6	895 101 179 8
3/8	9	895 101 179 9
1/2	13	895 101 180 0

ШЛАНГОВЫЙ ЩТУЦЕР



ВНУТРЕННЯЯ РЕЗЬБА		Артикул
внешняя дюймы	диаметр шланга	BSP
1/4	6 мм	895 101 180 1
1/4	9 мм	895 101 180 2
3/8	9 мм	895 101 180 3
3/8	13 мм	895 101 180 4
1/2	13 мм	895 101 180 5
1/2	16 мм	895 101 180 6

ГРЕБЕНКА

3/8 вход с каждой стороны – 1/4 выходы с 1 стороны для соединительной арматуры



СОЕДИНИТЕЛЬНАЯ РЕЗЬБА		КОЛИЧЕСТВО ВЫХОДОВ	Артикул
дюймы	мм		BSP
3/8	1/4	4	894 016 941 0
3/8	1/4	5	894 016 941 1
3/8	1/4	6	894 016 941 2

ГРЕБЕНКА

3/8 вход с каждой стороны – 1/4 выходы на обеих сторонах для соединительной арматуры



СОЕДИНИТЕЛЬНАЯ РЕЗЬБА		КОЛИЧЕСТВО ВЫХОДОВ	Артикул
дюймы	мм		BSP
3/8	1/4	4	894 016 941 3
3/8	1/4	6	894 016 941 4
3/8	1/4	8	894 016 941 5
3/8	1/4	10	894 016 941 6

СМАЗКА

ЗАЩИТНОЕ СМАЗОЧНОЕ МАСЛО



ОПИСАНИЕ	АРТИКУЛ
4 ун (0,12л) Масло для пневмоинструмента	CA149661
20,8ун (0.591 л) Масло для пневмоинструмента	CA000046
1 гал. (3,8л) Масло Airoilene	P089507

МИНИМАСЛЕНКА



ОПИСАНИЕ	АРТИКУЛ
Резьбовая, 1/4" NPT	205 052 412 3
Резьбовая, 3/8" NPT	205 052 429 3

РЕГУЛЯТОР РАСХОДА ВОЗДУХА



ОПИСАНИЕ	АРТИКУЛ
Экономичный регулятор расхода воздуха, 1/4"	LC121737
Регулятор расхода воздуха для интенсивной эксплуатации, 1/4"	CA085203

ПРОДУВОЧНЫЙ ПИСТОЛЕТ



ОПИСАНИЕ	АРТИКУЛ
Пневматический продувочный пистолет стандартный	615 811 269 0
Пневматический продувочный пистолет стандартный с глушителем	615 811 270 0
Пневматический продувочный пистолет с удлиненной форсункой	615 811 271 0
Пневматический продувочный пистолет с удлиненной форсункой и глушителем	615 811 272 0

ПНЕВМАТИЧЕСКИЕ ПРЕДОХРАНИТЕЛЬНЫЕ КЛАПАНЫ

В случае повреждения шланга или ослабления фиксации фитинга шланга под давлением, шланг начинает бесконтрольно выпускать чрезмерное количество воздуха, что вызывает биение шланга. При этом можно получить травму или может возникнуть повреждение обрабатываемой детали или окружающей среды.

Одним из способов недопущения возникновения такой аварии является использование пневматического предохранительного клапана, снижающего вероятность потенциально опасного биения шланга, вызванного разрывом шланга или отсоединением фитинга. Предохранительный клапан быстро перекрывает поток и автоматически открывается, как только в линии восстанавливается обратное давление.

Пневматические предохранительные клапаны соответствуют требованию 1926.302 Федерального агентства по охране труда и здоровья США (OSHA) и могут полностью заменить собой ограничительные шланги или шланги в оплетке, согласно требованиям европейского стандарта EN983.



МАТЕРИАЛЫ

Корпус	Анодированный алюминий
Внутренние детали	Медь
Пружина	Нержавеющая сталь

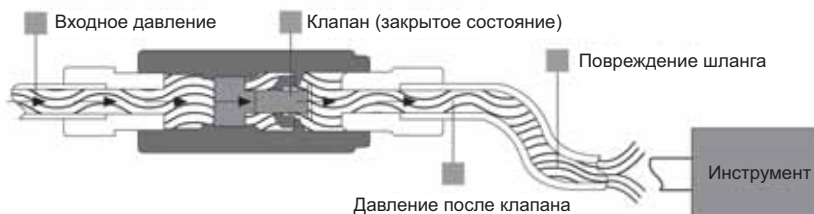

- Снижение риска биения шланга, защита здоровья персонала
- Простая и надежная конструкция
- Длительный срок службы
- Корпус из анодированного алюминия с высокой устойчивостью к образованию коррозии
- Функция автоматического сброса с минимальной задержкой

РАЗМЕР ОТВЕРСТИЯ	ПАДЕНИЕ ДАВЛЕНИЯ ПРИ ОТКЛЮЧЕНИИ ПОДАЧИ ПОТОКА		СКОРОСТЬ ПОТОКА ДЛЯ ОТКЛЮЧЕНИЯ ПОДАЧИ ВОЗДУХА ПРИ 7 АТМ		МАКСИМАЛЬНЫЙ ПОТОК ВОЗДУХА ИНСТРУМЕНТА		СКОРОСТЬ ПОТОКА	АРТИКУЛ	
	атм	фунтов/дюйм ²	л/с	футов ³ /мин	л/с	футов ³ /мин		BSP	NPT
1/4"	0.14	2.03	7.8	16.4	5.0	10.5	Низкая	615 811 242 0	615 811 245 0
1/4"	0.30	4.35	13.0	27.3	10.0	21.0	Высокая	110402	615 811 246 0
3/8"	0.14	2.03	18.0	37.8	10.0	21.0	Низкая	110422	615 811 247 0
3/8"	0.30	4.35	32.0	67.2	25.0	52.5	Высокая	110432	615 811 248 0
1/2"	0.30	4.35	45.0	94.5	35.0	73.5	Высокая	110442	615 811 249 0
3/4"	0.30	4.35	75.0	157.5	60.0	126.0	Высокая	615 811 243 0	615 811 250 0
1"	0.30	4.35	86.0	180.6	70.0	147.0	Высокая	615 811 244 0	110542

ИСПЫТАТЕЛЬНОЕ ОБОРУДОВАНИЕ

УСТРОЙСТВО ИМИТАЦИИ ПНЕВМАТИЧЕСКОГО ИНСТРУМЕНТА/ ПРОВЕРОЧНЫЙ КЕЙС



ОПИСАНИЕ	АРТИКУЛ
Устройство имитации пневматического инструмента	615 811 009 0
Проверочный кейс	615 811 353 5

Устройство имитации пневматического инструмента: Применяется для проверки наличия достаточного потока воздуха. Устройство имитации пневматического инструмента подключается вместо пневматического инструмента. Поставляется с различными соединителями.

Проверочный кейс: Предназначен для выполнения испытаний с измерением динамического давления на входном отверстии инструмента. Поставляется с различными соединителями.

Инструкции по технике безопасности

Общие инструкции по безопасности эксплуатации силовых инструментов

Целью компании Desoutter является производство инструмента, обеспечивающего эффективность и безопасность работы оператора. Оператор – наиболее значимое звено любой технической системы. Его осторожность и предусмотрительность являются лучшей защитой от получения травм.

В данном каталоге не представлены все возможные риски, но выделены наиболее важные из них.

Каждый оператор должен обращать внимание и соблюдать все предупреждающие знаки, маркированные на инструментах и вывешенные на рабочем месте. Операторы должны прочесть и соблюдать инструкции по безопасности, сопровождающие каждый инструмент. Для получения копии данных инструкций следует связаться с ближайшим региональным представителем Desoutter.

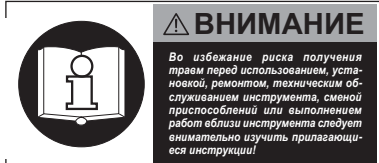

Необходимо ознакомиться с работой каждого инструмента. Даже если Вы ранее использовали подобные инструменты, следует выполнить проверку каждого инструмента перед эксплуатацией. Попробуйте его в действии и на практике узнайте его возможности, ограничения, потенциальные риски, принципы работы и остановки.

Все изделия разработаны для воздушных сетей с давлением 6,3±0,15 бар, согласно стандарту ISO2787.

Уровни звука ± 3дБ(А)* измерены в соответствии со стандартом ISO15744. Уровни вибрации* измерены в соответствии со стандартами ISO 8662 и ISO28927.

*Данные заявленные значения были получены на основании лабораторных испытаний согласно указанным стандартам и могут применяться для сравнения с заявленными значениями других инструментов, протестированных в соответствии с идентичными стандартами. Эти значения не предназначены для оценки риска, так как значения, полученные на отдельных рабочих местах, могут оказаться выше заявленных. Фактические значения воздействия и риск причинения вреда отдельному пользователю является уникальным и зависит от способа работы оператора, обрабатываемого изделия и конструкции рабочей станции, а также времени воздействия и физического состояния пользователя.

Компания Desoutter не несет ответственность за последствия в результате использования инструмента в рамках реальных значений, отражающих фактическое воздействие на оператора, при оценке индивидуального риска в производственной ситуации, неподконтрольной специалистам компании Desoutter. Инструменты имеют маркировку CE, которая означает соответствие изделий Европейским нормам охраны труда и безопасности.

Характеристики инструмента могут быть изменены без предварительного уведомления. Дополнительную информацию по охране труда и технике безопасности можно получить на сайтах

<http://www.osha.gov> (США)

<http://europe.osha.eu.int> (Европа).



ОПАСНОСТЬ ПРИ ИСПОЛЬЗОВАНИИ СЖАТОГО ВОЗДУХА

- Воздух под давлением может стать причиной получения травмы. Запрещается направлять воздушный шланг на человека. Запрещается сдувать пыль с одежды с помощью сжатого воздуха. На рабочем участке следует всегда направлять выходящий воздух в направлении от человека.
- Перед эксплуатацией пневматического инструмента следует всегда выполнять проверку на наличие поврежденных или ослабленных шлангов и фитингов и при необходимости осуществлять замену. Нарушение целостности шлангов может привести к возникновению серьезной травмы.
- Всегда отсоединяйте инструмент от подачи воздуха, когда он не используется, при замене аксессуаров, настройке крутящего момента или выполнении ремонтных работ.
- Запрещается превышать номинальное воздушное давление для увеличения производительности инструмента. Это может привести к получению травм и сокращению срока службы инструмента.
- Не устанавливайте быстросъемную муфту на впуск инструмента. Вибрации могут вызвать повреждение, приводящее к биению воздушного шланга. Вместо этого следует использовать быстросъемные муфты на конце короткого подводящего шланга.
- В случае использования универсальных байонетных муфт необходимо установить блокировочные штифты во избежание случайного отсоединения шланга.
- Пневматические инструменты не предназначены для использования во взрывоопасной среде и не изолированы от контакта с электрическими источниками питания.



ОПАСНОСТЬ, СВЯЗАННАЯ С ПРИМЕНЕНИЕМ ЭЛЕКТРОЭНЕРГИИ

- Разъемы инструмента и сети должны быть однотипными. Запрещено изменять разъемы. Не использовать адаптеры с заземленным электроинструментом и оборудованием. Неизменные и однотипные разъемы снижают риск поражения электрическим током.
- Не прикасаться к заземленным металлическим поверхностям. Риск поражения электрическим током возрастает, если тело человека заземлено.
- Не тянуть электрический шнур для переноса или отсоединения инструмента. Держать шнур вдали от источников нагрева, масла, острых краев или движущихся элементов. Поврежденный или запутанный шнур повышает риск удара электрическим током.
- Оберегать электрический инструмент от воздействия влаги.
- Запрещено использовать электрический инструмент во взрывоопасной среде. При работе электроинструмента происходит образование искр, которые могут становиться причиной возгорания пыли, паров или горючих жидкостей.
- Обслуживание электрического инструмента должно проводиться квалифицированными специалистами с использованием оригинальных запасных частей.



ОПАСНОСТЬ ОТЛЕТАЮЩИХ ЧАСТИЦ

- Следует всегда использовать защиту для глаз и лица при эксплуатации или выполнении ремонта пневматических инструментов или находясь вблизи выполнения данных работ.



ОПАСНОСТЬ ДЛЯ ДЫХАТЕЛЬНЫХ ПУТЕЙ

- Следует использовать надлежащую защиту дыхательных путей при работе с материалами, оставляющими в воздухе частицы пыли или фрагменты материала.



ЗАЩИТА ОТ ШУМА

- Длительное воздействие чрезмерных уровней шума может привести к потере слуха.
- Необходимо использовать защиту органов слуха согласно рекомендациям вашего работодателя или правилам OSHA.



ОПАСНОСТЬ ВИБРАЦИЙ

- Повторяющиеся рабочие движения, неудобное расположение и вибрационные воздействия могут быть опасными для рук и предплечий.
- При возникновении онемения, звона в ушах, боли или побледнения кожи следует прекратить использование инструмента и обратиться к врачу.



ОПАСНОСТЬ ЗАХВАТА

- Для снижения риска получения травмы в результате захвата одежды, при использовании вращающихся аксессуаров запрещено носить свободную одежду.



ДРУГИЕ ВИДЫ ОПАСНОСТИ

- Падение в результате спотыкания и подскользывания является основной причиной получения серьезных травм или смерти. Не оставлять в рабочей или в пешеходной зоне шланги или шнуры избыточной длины.
- Операторы и персонал по техническому обслуживанию должны быть физически готовы к выполнению рабочих задач, а также способны обращаться с большим размером, весом и мощностью инструмента.
- Для того чтобы уменьшить риск получения порезов и царапин из-за заусенцев, должны использоваться инструменты для снятия заусенцев.
- Необходимо надевать перчатки для защиты рук от острых краев.

Инструкции по технике безопасности

Особые правила техники безопасности для различных групп инструментов

В дополнение к общим правилам по технике безопасности, ниже приводятся правила безопасности и предупреждения, которые следует соблюдать для обеспечения безопасной работы с конкретными группами инструментов.



ОБЖИМНОЙ ИНСТРУМЕНТ

- Для снижения риска травм следует держать руки и пальцы подальше от скоб, подвижных губок. По возможности следует удерживать корпус инструмента обеими руками.
- Ежедневно проверяйте скобы на наличие трещин. Разрыв имеющейся трещины скобы может стать причиной получения травм.
- Обжимки имеют ограниченный срок службы, который зависит от количества выполненных циклов и от применяемого усилия. Запрещено вносить изменения в инструмент и аксессуары.



ДРЕЛИ И РЕЗЬБОРЕЗЫ

- Не приближайтесь к вращающимся сверлу и патрону. Вы можете порезаться или обжечься при контакте со сверлом, стружкой или обрабатываемой деталью.
- Пользуйтесь прерывистым сверлением во избежание образования длинных стружек.
- Сверло может неожиданно заклинить и вызвать этим вращение детали или инструмента, что приведет к травме.
- Рекомендуется пользоваться дополнительными рукоятками для обеспечения дополнительного удобства и безопасности оператора при выполнении операций с большим крутящим моментом: 4 Нм и более для дрелей в прямом корпусе, 10 Нм и более для дрелей pistol-type. При работе с дрелями с патроном более 10 мм следует всегда использовать боковую рукоятку.



УДАРНЫЙ ИНСТРУМЕНТ

(Клепальные молотки, гравировальные карандаши)

- Каждый раз перед использованием необходимо проверять все бойки, пружины и другие аксессуары на отсутствие трещин, сильного износа или других физических повреждений. Аксессуары, на которых есть следы повреждений, должны быть немедленно заменены.
- Запрещено пользоваться инструментом без соответствующего фиксатора аксессуаров.



УДАРНЫЕ ГАЙКОВЕРТЫ

- Никогда не пользуйтесь головками для ручных инструментов. Используйте только ударные головки хорошего качества. Головки плохого качества снижают силу удара и могут разрушиться, нанеся травму.
- При использовании тестового соединения не допускайте свободного вращения инструмента. Шпиндель будет вращаться с большой скоростью, вследствие чего головка может слететь с инструмента.
- Всегда пользуйтесь наиболее простыми головками. Большие скручивающиеся удлинители снижают силу удара и могут сломаться, нанеся травмы. Вместо этого пользуйтесь глубокими головками.
- На инструментах, где применяется шпилька и кольцо для крепежа головок, пользуйтесь кольцом, чтобы надежно закрепить шпильку на головке.
- Возможно получение серьезных травм в случае перетяжки или недостаточной затяжки крепежа. Ненадежно закрепленные элементы могут отлететь.

Собранные элементы, требующие определенной Затяжки, следует проверять с помощью измерительного инструмента.



УГЛОВЫЕ ГАЙКОВЕРТЫ

- Никогда не пользуйтесь головками для ручных инструментов. Используйте только ударные головки и аксессуары для силового инструмента.
- Для снижения риска получения травм следует поддерживать рукоятку в направлении, противоположном направлению вращения шпинделя, чтобы минимизировать реактивный крутящий момент.



АКСЕССУАРЫ

- Всегда пользуйтесь аксессуарами соответствующего размера и формы. Инструменты и аксессуары не должны подвергаться изменениям.
- Никогда не пользуйтесь инструментом без соответствующего фиксатора аксессуаров.
- Не используйте инструмент или аксессуары в целях, не рекомендованных производителем.



ДРУГОЙ ИНСТРУМЕНТ

(шуруповерты, ножовки, ножницы и др.)

- Особые инструкции и указания по данной группе инструментов представлены в документации, сопровождающей инструмент.



АБРАЗИВНЫЕ ИНСТРУМЕНТЫ

- Перед шлифованием убедитесь в целостности абразивных кругов. Ненадолго запустите инструмент на максимальных оборотах. Удостоверьтесь в наличии барьеров (например, при работе на верстаке) для того чтобы защитить себя от осколков.
- Никогда не устанавливайте зачистные круги на полировальные машины.
- Никогда не пользуйтесь кругами, на которых указана скорость меньше скорости вращения инструмента.
- Все зачистные диски и шлифовальные/полировальные аксессуары необходимо проверять на сколы и другие повреждения перед установкой и использованием.
- При работе всегда используйте рекомендованный защитный кожух для предотвращения получения травм. Если кожух поврежден его необходимо заменить.
- Расположите защитный кожух между зачистным диском и оператором.
- Для защиты окружающих людей от частиц и искр используйте барьеры.
- Убедитесь, что зачистные диски установлены в соответствии с требованиями производителя, всегда используйте подходящие крепежные фланцы.
- Никогда не повреждайте или не снимайте ограничитель скорости чтобы увеличить скорость вращения инструмента. Периодически проверяйте скорость инструмента тахометром.

Для получения полной информации по безопасности следует обращаться к документации, входящей в комплект поставки инструмента.

Указатель (поиск моделей)

Значения вибрации (м/с²) - производимого шума (дБ(А))

Все значения являются действующими на момент данной публикации. Более актуальную информацию Вы можете найти на сайте www.desouttertools.com

Модель	Артикул	Стр.	Уровень вибрации (3-осевое значение) ISO 28927		Уровень шума ISO 15744 дБ(А)	Уровень звука ISO 15744 дБ(А)	Модель	Артикул	Стр.	Уровень вибрации (3-осевое значение) ISO 28927		Уровень шума ISO 15744 дБ(А)	Уровень звука ISO 15744 дБ(А)
			a м/с ²	K м/с ²						a м/с ²	K м/с ²		
4734	4734	203	3	2.2	77								
05-X-80000	258984	197	<2.5		76		CVIC II-H4	615 932 679 0	55				
2A89-A-1300	1225434	88	<2.5		64		CVIC II-L2	615 932 676 0	55				
2A89-A-1300	1223154	88	<2.5		64		CVIC II-L4	615 932 678 0	55				
2A89-A-400	1225694	88	<2.5		64		CVIL II	615 932 680 0	44				
2A89-A-400	1223314	88	<2.5		64		CVIL II M	615 932 682 0	48				
2A89-A-700	1225514	88	<2.5		64		CVIL II S	615 932 683 0	48				
2A89-A-700	1223234	88	<2.5		64		CVIR II	615 932 681 0	42				
2D472-LX-550	1388534	101	<2.5		73		D144-T-3300	1273234	259	<2.5		76	
2H16-L-160/500-B18	1434264	183	<2.5		76		D16-P-450	1287934	183	<2.5		78	
2H16-L-250/800-B18	1434184	183	<2.5		76		D16-P-750	1288084	183	<2.5		78	
2H16-L-90/250-B18	1434344	183	<2.5		76		D170-L	1261574	259	11.7	3.8	76	
A27-A-1300	1406594	183	<2.5		64		D3141-L-2100	1383164	177	<2.5		77	
Дрели с автоматической подачей		190					D3141-L-770	1383324	177	<2.5		77	
ALPHA D1	615 9356 104 0	117					D3141-S-2100	1383084	177	<2.5		77	
ALPHA D5	615 9356 105 0	117					D3141-S-770	1383244	177	<2.5		77	
ALPHA D16	615 9356 106 0	117					D3143-L-2100	1383584	177	<2.5		77	
Пневматическая сеть		260					D3143-S-2100	1383404	177	<2.5		77	
Пневматические двигатели		256					D3143-S-770	1383664	177	<2.5		77	
Цифровое устройство для контроля параметров крут. момента Alpha		117					D53-100	615 810 705 0	136				
Дрели с автомат. подачей		254					D53-100S	615 810 710 0	136				
Автоматич. податчики шурупов		149					D53-100 X/Y AXLE	615 397 878 0	138				
AV101	128534	259					D53-100S X/Y AXLE	615 397 883 0	138				
Балансиры		146					D53-12	615 810 701 0	136				
Поворотная крепежная штанга		144					D53-12 X/Y AXLE	615 397 875 0	138				
Монтажная рама		144					D53-12S	615 810 707 0	136				
C27-AX-1450	1405414	183	<2.5		73		D53-12S X/Y AXLE	615 397 880 0	138				
CP0214ANBEL	T012343	165	<2.5		90		D53-25	615 810 702 0	136				
CP0214ANFEL	T018671	165	<2.5		90		D53-25 X/Y AXLE	615 397 876 0	138				
CP0214ANGEL	T018672	165	<2.5		90		D53-25S	615 810 708 0	136				
CP0214CELEL	T012344	165	<2.5		90		D53-25S X/Y AXLE	615 397 881 0	138				
CP0214ENBEL	T018678	165	<2.5		96		D53-25X	615 810 703 0	136				
CP0214ENFEL	T018163	165	<2.5		96		D53-5	615 810 700 0	136				
CP0214ENGEL	T018164	165	<2.5		90		D53-5 X/Y AXLE	615 397 874 0	138				
CP0214FALEL	T013152	165	<2.5		90		D53-50	615 810 704 0	136				
CP0214KETEL	T023475	165	<2.5		90		D53-50 X/Y AXLE	615 397 877 0	138				
CP0214SETEL	T023474	165	<2.5		90		D53-50S	615 810 709 0	136				
CP0341CUDEL	T022512	165	<2.5		90		D53-50S X/Y AXLE	615 397 882 0	138				
CP0351ASGEL	T007783	165	<2.5		96		D53-5S	615 810 706 0	136				
CP0351ASKEL	T007773	165	<2.5		96		D53-5S X/Y AXLE	615 397 879 0	138				
CP0351ASVEL	T009582	165	<2.5		96		D57	408903	142				
CP0351CUDEL	T008955	165	<2.5		90		D57X	408913	142				
CP0351ESGEL	T012602	165	<2.5		96		D58	408923	142				
CP0351ESKEL	T012603	165	<2.5		96		D59	408933	142				
CP0351ESREL	T012604	165	<2.5		96		DA6.35	615 176 019 0	225	<2.5		74	
CP0351ESVEL	T012605	165	<2.5		96		DA8.20	615 176 030 0	225	<2.5		77	
CP0351FUDEL	T012608	165	<2.5		90		Delta 1D	615 935 101 0	113				
CP0351-CABH-DY	T020475	168	<2.5		96		Delta 6D	615 935 102 0	113				
CP0351PU	205 146 721 4	168	<2.5		96		Delta 7D	615 935 103 0	113				
CP4444-1	205 147 938 4	161	4	1.6	98	109	Delta Cart		122				
CP-4444-RURAB	T022961	161	18.9	9.1	94		Цифров. динамич. тензодатчики- DRT		118				
CP-4444-RUSAB	T022962	161	13.9	5.7	94		Цифров. статические тензодатчики - DST		120				
CP-4444-RUTAB	T022963	161	28.8	10.2	96		DR300-T1000	205 147 480 4	173	<2.5		75	
CP-4447-RUSAB	T022965	161	14.3	4.7	96		DR300-T1000-C10	205 147 481 4	173	<2.5		75	
CP-4447-RUTAB	T022912	161	12.6	4.5	92		DR300-T1000-QR	205 147 523 4	181	<2.5		75	
CP-4447-RUVAB	T022964	161	10.0	4.8	92		DR300-T1000-S5-30	205 147 532 4	178	<2.5		75	
CP-4450-2	T025189	161	10.2	5.4	94		DR300-T1000-S5-360	205 147 556 4	179	<2.5		75	
CP-4450-3	T025190	161	10.1	4.2	94		DR300-T1000-S5-45	205 147 569 4	178	<2.5		75	
CP-4450-4	T025191	161	12.0	6.5	95		DR300-T1000-S5-90	205 147 544 4	175	<2.5		75	
CP-4475-3	T025241	161	14.5	6.5	95		DR300-T1000-S6-360	205 147 605 4	179	<2.5		75	
CP-4475-4	T025242	161	11.1	4.7	95		DR300-T1000-S6-90	205 147 587 4	176	<2.5		75	
CP-4475-6	T025243	161	7.4	3.2	94		DR300-T1000-T5-30	205 147 531 4	178	<2.5		75	
Специализ. решения		124					DR300-T1000-T5-360	205 147 555 4	179	<2.5		75	
CVI3 Function	615 932 690 0	25					DR300-T1000-T5-45	205 147 568 4	178	<2.5		75	
CVI3 Vision	615 932 691 0	25					DR300-T1000-T5-90	205 147 543 4	175	<2.5		75	
CVIC II-H2	615 932 677 0	55					DR300-T1000-T6-360	205 147 604 4	179	<2.5		75	
							DR300-T1000-T6-90	205 147 586 4	176	<2.5		75	
							DR300-T2000	205 147 483 4	173	<2.5		75	

Указатель (поиск моделей)

Значения вибрации (м/с²) - производимого шума (дБ(А))

Все значения являются действующими на момент данной публикации. Более актуальную информацию Вы можете найти на сайте www.desouttertools.com

Модель	Артикул	Стр.	Уровень вибрации (3-осевое значение) ISO 28927		Уровень шума ISO 15744	Уровень звука ISO 15744	Модель	Артикул	Стр.	Уровень вибрации (3-осевое значение) ISO 28927		Уровень шума ISO 15744	Уровень звука ISO 15744
			a м/с ²	K м/с ²						дБ(А)	дБ(А)		
DR300-T20000	205 147 495 4	173	<2.5		75		DR300-T550-T5-45	205 147 565 4	178	<2.5		75	
DR300-T20000-C8	205 147 496 4	173	<2.5		75		DR300-T550-T6-360	205 147 601 4	179	<2.5		75	
DR300-T2000-C8	205 147 484 4	173	<2.5		75		DR300-T550-T6-90	205 147 583 4	176	<2.5		75	
DR300-T2000-QR	205 147 524 4	181	<2.5		75		DR350-P1000	205 147 355 4	170	<2.5		77	
DR300-T2000-S5-30	205 147 534 4	178	<2.5		75		DR350-P1000-C10	205 147 244 4	170	<2.5		77	
DR300-T2000-S5-360	205 147 534 4	179	<2.5		75		DR350-P1000-QR	205 147 981 4	181	<2.5		75	
DR300-T2000-S5-45	205 147 572 4	178	<2.5		75		DR350-P2000	205 147 356 4	170	<2.5		77	
DR300-T2000-S5-90	205 147 546 4	175	<2.5		75		DR350-P20000	205 147 359 4	170	<2.5		77	
DR300-T2000-S6-360	205 147 608 4	179	<2.5		75		DR350-P20000-C8	205 147 252 4	170	<2.5		77	
DR300-T2000-S6-90	205 147 590 4	176	<2.5		75		DR350-P2000-C8	205 147 246 4	170	<2.5		77	
DR300-T2000-T5-30	205 147 533 4	178	<2.5		75		DR350-P3000	205 147 357 4	170	<2.5		77	
DR300-T2000-T5-360	205 147 557 4	179	<2.5		75		DR350-P3000-C8	205 147 248 4	170	<2.5		77	
DR300-T2000-T5-45	205 147 571 4	178	<2.5		75		DR350-P3000-QR	205 147 528 4	181	<2.5		75	
DR300-T2000-T5-90	205 147 545 4	175	<2.5		75		DR350-P4500	205 147 384 4	170	<2.5		77	
DR300-T2000-T6-360	205 147 607 4	179	<2.5		75		DR350-P4500-C8	205 147 382 4	170	<2.5		77	
DR300-T2000-T6-90	205 147 589 4	176	<2.5		75		DR350-P5500	205 147 354 4	170	<2.5		77	
DR300-T3000	205 147 486 4	173	<2.5		75		DR350-P5500	205 147 358 4	170	<2.5		77	
DR300-T3000-C8	205 147 487 4	173	<2.5		75		DR350-P5500-C8	205 147 250 4	170	<2.5		77	
DR300-T3000-QR	205 147 525 4	181	<2.5		75		DR350-P5500-QR	205 147 984 4	181	<2.5		75	
DR300-T3000-S5-30	205 147 536 4	178	<2.5		75		DR350-P5500-C10	205 147 242 4	170	<2.5		77	
DR300-T3000-S5-360	205 147 560 4	179	<2.5		75		DR500-P1000	205 147 660 4	171	<2.5		75	
DR300-T3000-S5-45	205 147 575 4	178	<2.5		75		DR500-P1000-C10	205 147 658 4	171	<2.5		75	
DR300-T3000-S5-90	205 147 548 4	175	<2.5		75		DR500-P1400	205 147 663 4	171	<2.5		75	
DR300-T3000-S6-360	205 147 611 4	179	<2.5		75		DR500-P1400-C10	205 147 661 4	171	<2.5		75	
DR300-T3000-S6-90	205 147 593 4	176	<2.5		75		DR500-P1800	205 147 666 4	171	<2.5		75	
DR300-T3000-T5-30	205 147 535 4	178	<2.5		75		DR500-P1800-C10	205 147 664 4	171	<2.5		75	
DR300-T3000-T5-360	205 147 559 4	179	<2.5		75		DR500-P18500	205 147 678 4	171	<2.5		75	
DR300-T3000-T5-45	205 147 574 4	178	<2.5		75		DR500-P18500-C8	205 147 676 4	171	<2.5		75	
DR300-T3000-T5-90	205 147 547 4	175	<2.5		75		DR500-P2700	205 147 669 4	171	2.6	1.6	75	
DR300-T3000-T6-360	205 147 610 4	179	<2.5		75		DR500-P2700-C8	205 147 667 4	171	2.6	1.6	75	
DR300-T3000-T6-90	205 147 592 4	176	<2.5		75		DR500-P400	205 147 654 4	171	<2.5		75	
DR300-T4500	205 147 489 4	173	<2.5		75		DR500-P400-C13	205 147 652 4	171	<2.5		75	
DR300-T4500-C8	205 147 490 4	173	<2.5		75		DR500-P4300	205 147 672 4	171	<2.5		75	
DR300-T4500-QR	205 147 526 4	181	<2.5		75		DR500-P4300-C8	205 147 670 4	171	<2.5		75	
DR300-T4500-S5-30	205 147 538 4	178	<2.5		75		DR500-P5800	205 147 675 4	171	<2.5		75	
DR300-T4500-S5-360	205 147 562 4	179	<2.5		75		DR500-P5800-C8	205 147 673 4	171	<2.5		75	
DR300-T4500-S5-45	205 147 578 4	178	<2.5		75		DR500-P600	205 147 657 4	171	<2.5		75	
DR300-T4500-S5-90	205 147 550 4	175	<2.5		75		DR500-P600-C13	205 147 655 4	171	<2.5		75	
DR300-T4500-S6-360	205 147 614 4	179	<2.5		75		DR750-P1300	205 147 415 4	172	<2.5		81	
DR300-T4500-S6-90	205 147 596 4	176	<2.5		75		DR750-P1300-C10	1465084	172	<2.5		81	
DR300-T4500-T5-30	205 147 537 4	178	<2.5		75		DR750-P1300-JT1	205 146 662 4	172	<2.5		81	
DR300-T4500-T5-360	205 147 561 4	179	<2.5		75		DR750-P20000	205 147 458 4	172	<2.5		81	
DR300-T4500-T5-45	205 147 577 4	178	<2.5		75		DR750-P20000-C8	205 146 659 4	172	<2.5		81	
DR300-T4500-T5-90	205 147 549 4	175	2.6	1.4	75		DR750-P20000-JT1	205 146 667 4	172	<2.5		81	
DR300-T4500-T6-360	205 147 613 4	179	<2.5		75		DR750-P2700	205 147 416 4	172	<2.5		81	
DR300-T4500-T6-90	205 147 595 4	176	<2.5		75		DR750-P2700-C10	1465094	172	<2.5		81	
DR300-T550	205 147 477 4	173	<2.5		75		DR750-P2700-JT1	205 146 663 4	172	<2.5		81	
DR300-T5500	205 147 492 4	173	<2.5		75		DR750-P3300	205 147 455 4	172	<2.5		81	
DR300-T5500-C8	205 147 493 4	173	<2.5		75		DR750-P3300-C10	1465104	172	<2.5		81	
DR300-T5500-QR	205 147 527 4	181	<2.5		75		DR750-P3300-JT1	205 146 664 4	172	<2.5		81	
DR300-T5500-S5-30	205 147 540 4	178	<2.5		75		DR750-P400	205 147 451 4	172	<2.5		81	
DR300-T5500-S5-360	205 147 564 4	179	<2.5		75		DR750-P400-C13	205 146 658 4	172	<2.5		81	
DR300-T5500-S5-45	205 147 581 4	178	<2.5		75		DR750-P400-JT1	205 146 660 4	172	<2.5		81	
DR300-T5500-S5-90	205 147 552 4	175	2.6	1.4	75		DR750-P4100	205 147 456 4	172	<2.5		81	
DR300-T5500-S6-360	205 147 617 4	179	<2.5		75		DR750-P4100-C8	1465114	172	<2.5		81	
DR300-T5500-S6-90	205 147 599 4	176	<2.5		75		DR750-P4100-JT1	205 146 665 4	172	<2.5		81	
DR300-T5500-T5-30	205 147 539 4	178	<2.5		75		DR750-P6000	205 147 417 4	172	<2.5		81	
DR300-T5500-T5-360	205 147 563 4	179	<2.5		75		DR750-P6000-C8	1465124	172	<2.5		81	
DR300-T5500-T5-45	205 147 580 4	178	<2.5		75		DR750-P6000-JT1	205 146 666 4	172	<2.5		81	
DR300-T5500-T5-90	205 147 551 4	175	2.6	1.4	75		DR750-P750	205 147 452 4	172	<2.5		81	
DR300-T5500-T6-360	205 147 616 4	179	<2.5		75		DR750-P750-C13	1465074	172	<2.5		81	
DR300-T5500-T6-90	205 147 598 4	176	<2.5		75		DR750-P750-JT1	205 146 661 4	172	<2.5		81	
DR300-T550-C10	205 147 478 4	173	<2.5		75		Системы удаления пыли		232				
DR300-T550-QR	205 147 522 4	181	<2.5		75		DWT Vision 150	615 165 756 0	115				
DR300-T550-S5-45	205 147 566 4	178	<2.5		75		DWT Vision 30	615 165 755 0	115				
DR300-T550-S6-360	205 147 602 4	179	<2.5		75		DWT Vision 800	615 165 758 0	115				
DR300-T550-S6-90	205 147 584 4	176	<2.5		75		DWTA 150	615 165 761 0	116				

Указатель (поиск моделей)

Значения вибрации (м/с²) - производимого шума (дБ(А))

Все значения являются действующими на момент данной публикации. Более актуальную информацию Вы можете найти на сайте www.desouttertools.com

Модель	Артикул	Стр.	Уровень вибрации (3-осевое значение) ISO 28927		Уровень шума ISO 15744 дБ(А)	Уровень звука ISO 15744 дБ(А)	Модель	Артикул	Стр.	Уровень вибрации (3-осевое значение) ISO 28927		Уровень шума ISO 15744 дБ(А)	Уровень звука ISO 15744 дБ(А)
			a м/с ²	K м/с ²						a м/с ²	K м/с ²		
DWTA 30	615 165 760 0	116					ECP3000	615 165 526 0	60	<2.5		<70	
DWTA 800	615 165 763 0	116					ECP30S	615 165 204 0	59	<2.5		<70	
DWTA Vision 150	615 165 766 0	115					ECP3L	615 165 199 0	59	<2.5		<70	
DWTA Vision 30	615 165 765 0	115					ECP3LT	615 165 231 0	59	<2.5		<70	
DWTA Vision 800	615 165 768 0	115					ECP4000	615 165 527 0	60	<2.5		<70	
EAB 15-900	615 165 731 0	17	<2.5		<70		ECP40S	615 165 262 0	59	<2.5		<70	
EAB 26-560	615 165 732 0	17	<2.5		<70		ECP550	615 165 400 0	60	<2.5		<70	
EAB 32-410	615 165 733 0	17	<2.5		<70		ECP550-R	615 165 452 0	60	<2.5		<70	
EAB 45-330	615 165 734 0	17	<2.5		<70		ECP5L	615 165 200 0	59	<2.5		<70	
EAB 50-450	615 165 735 0	17	<2.5		<70		ECP5LT	615 165 232 0	59	<2.5		<70	
EAB 60-370	615 165 736 0	17	<2.5		<70		ECP950	615 165 401 0	60	<2.5		<70	
EAB 75-300	615 165 737 0	17	<2.5		<70		ECP950-R	615 165 453 0	60	<2.5		<70	
EAB 95-240	615 165 738 0	17	<2.5		<70		ECS06	615 165 442 0	58	<2.5		<70	
EABC 15-900	615 165 841 0	33	<2.5		<70		ECS06-M20	615 165 454 0	58	<2.5		<70	
EABC 26-560	615 165 842 0	33	<2.5		<70		ECS10	615 165 444 0	58	<2.5		<70	
EABC 32-410	615 165 843 0	33	<2.5		<70		ECS10-M20	615 165 458 0	58	<2.5		<70	
EABC 45-330	615 165 844 0	33	<2.5		<70		ECS16	615 165 459 0	58	<2.5		<70	
EABC 50-450	615 165 845 0	33	<2.5		<70		ECS16-M20	615 165 460 0	58	<2.5		<70	
EABC 60-370	615 165 846 0	33	<2.5		<70		ECS2	615 165 443 0	58	<2.5		<70	
EABC 75-300	615 165 847 0	33	<2.5		<70		ECS2-M20	615 165 455 0	58	<2.5		<70	
EABC 95-240	615 165 848 0	33	<2.5		<70		ECS4	615 165 445 0	58	<2.5		<70	
EAD105-500	615 165 613 0	29	<2.5		<70		ECS4-M20	615 165 456 0	58	<2.5		<70	
EAD12-1300-CE10-L47-H10-W22	615 165 828 0	31					ECS7	615 165 446 0	58	<2.5		<70	
EAD15-900-OE12-L44-H12-W32	615 165 830 0	31					ECS7-M20	615 165 457 0	58	<2.5		<70	
EAD160-430	615 165 681 0	29	<2.5		<70		ECSA10	615 165 449 0	58	<2.5		<70	
EAD18-900-CE10-L47-H15-W22	615 165 829 0	31					ECSA2	615 165 447 0	58	<2.5		<70	
EAD18-900-OE13-L51-H11-W38	615 165 831 0	31					ECSA7	615 165 448 0	58	<2.5		<70	
EAD200-370	615 165 682 0	29	<2.5		<70		ECSF06	615 165 501 0	64	<2.5		<70	
EAD20-1300	615 165 606 0	29	<2.5		<70		ECSF10	615 165 505 0	64	<2.5		<70	
EAD280-260	615 165 683 0	29	<2.5		<70		ECSF16	615 165 506 0	64	<2.5		<70	
EAD280-370	615 165 684 0	29	<2.5		<70		ECSF2	615 165 502 0	64	<2.5		<70	
EAD28-900-CE13-L62-H15-W30	615 165 832 0	31					ECSF4	615 165 503 0	64	<2.5		<70	
EAD32-900	615 165 607 0	29	<2.5		<70		ECSF7	615 165 504 0	64	<2.5		<70	
EAD440-250	615 165 685 0	29	<2.5		<70		EFDA107-510	615 165 862 0	35	<2.5		<70	
EAD44-800-CE14-L71-H18-W31	615 165 833 0	31					EFDA40-55	615 165 858 0	35	<2.5		<70	
EAD50-900	615 165 609 0	29	<2.5		<70		EFDA51-130	615 165 859 0	35	<2.5		<70	
EAD65-500-CE17-L78-H24-W30	615 165 834 0	31					EFDA63-215	615 165 860 0	35	<2.5		<70	
EAD660-160	615 165 686 0	29	<2.5		<70		EFDA76-340	615 165 861 0	35	<2.5		<70	
EAD70-800	615 165 611 0	29	<2.5		<70		EFDE43-8	615 165 864 0	34	<2.5		<70	
EAD80-650	615 165 612 0	29	<2.5		<70		EFDE43-15	615 165 865 0	34	<2.5		<70	
ECA115	615 165 106 0	62	<2.5		<70		EFDE43-30	615 165 866 0	34	<2.5		<70	
ECA125	615 165 188 0	62	<2.5		<70		EFDE43-45	615 165 867 0	34	<2.5		<70	
ECA15	615 165 192 0	62	<2.5		<70		EFDE51-135	615 165 869 0	34	<2.5		<70	
ECA150	615 165 189 0	62	<2.5		<70		EFDE51-70	615 165 868 0	34	<2.5		<70	
ECA20	615 165 100 0	62	<2.5		<70		EFDE60-175	615 165 871 0	34	<2.5		<70	
ECA200	615 165 190 0	62	<2.5		<70		EFDE60-260	615 165 872 0	34	<2.5		<70	
ECA30	615 165 101 0	62	<2.5		<70		EFDE60-95	615 165 870 0	34	<2.5		<70	
ECA40	615 165 102 0	62	<2.5		<70		EID120-660	615 165 677 0	30	<2.5		<70	
ECA60	615 165 103 0	62	<2.5		<70		EID170-670	615 165 678 0	30	<2.5		<70	
ECA70	615 165 104 0	62	<2.5		<70		EID20-900-OE12-L31-H14-W38	615 165 835 0	31				
ECA90	615 165 105 0	62	<2.5		<70		EID25-1200	615 165 614 0	30	<2.5		<70	
ECD120	615 165 097 0	63	<2.5		<70		EID270-410	615 165 679 0	30	<2.5		<70	
ECD20	615 165 093 0	63	<2.5		<70		EID28-677-CE13-L45-H15-W30	615 165 837 0	31				
ECD30	615 165 094 0	63	<2.5		<70		EID32-680-OE14-L34-H18-W40	615 165 836 0	31				
ECD5	615 165 068 0	63	<2.5		<70		EID32-900	615 165 615 0	30	<2.5		<70	
ECD50	615 165 095 0	63	<2.5		<70		EID360-300	615 165 680 0	30	<2.5		<70	
ECD70	615 165 096 0	63	<2.5		<70		EID44-1200	615 165 616 0	30	<2.5		<70	
ECP100-R	615 165 523 0	60	<2.5		<70		EID65-900	615 165 617 0	30	<2.5		<70	
ECP10L	615 165 201 0	59	<2.5		<70		EID75-800	615 165 618 0	30	<2.5		<70	
ECP10LT	615 165 233 0	59	<2.5		<70		ELB 12-600-P	615 165 418 0	13	<2.5		<70	
ECP1500	615 165 524 0	60	<2.5		<70		ELB 2.5-1250-P	615 165 415 0	13	<2.5		<70	
ECP190	615 165 399 0	60	<2.5		<70		ELB 6-670-P	615 165 440 0	13	<2.5		<70	
ECP190-R	615 165 451 0	60	<2.5		<70		ELB 6-900-P	615 165 416 0	13	<2.5		<70	
ECP20L	615 165 202 0	59	<2.5		<70		ELB 8-670-P	615 165 417 0	13	<2.5		<70	
ECP20LT	615 165 234 0	59	<2.5		<70		ELC 12-600-P-Z	615 165 704 0	13	<2.5		<70	
ECP20S	615 165 203 0	59	<2.5		<70		ELC 15-480-A-Z	615 165 708 0	13	<2.5		<70	
ECP2100	615 165 525 0	60	<2.5		<70		ELC 30-300-A-Z	615 165 709 0	13	<2.5		<70	

Указатель (поиск моделей)

Значения вибрации (м/с²) - производимого шума (дБ(А))

Все значения являются действующими на момент данной публикации. Более актуальную информацию Вы можете найти на сайте www.desouttertools.com

Модель	Артикул	Стр.	Уровень вибрации (3-осевое значение) ISO 28927		Уровень шума ISO 15744	Уровень звук ISO 15744	Модель	Артикул	Стр.	Уровень вибрации (3-осевое значение) ISO 28927		Уровень шума ISO 15744	Уровень звук ISO 15744
			a м/с ²	K м/с ²						a м/с ²	K м/с ²		
ELC 45-180-A-Z	615 165 710 0	13	<2.5		<70		ERDL1.5-20	615 165 367 0	45	<2.5		<70	
ELC 6-1000-P-Z	615 165 701 0	13	<2.5		<70		ERDL1.5-30	615 165 368 0	45	<2.5		<70	
ELC 7-360-A-Z	615 165 726 0	13	<2.5		<70		ERDL2-40	615 165 369 0	45	<2.5		<70	
ELC 7-880-A-Z	615 165 707 0	13	<2.5		<70		ERDL2-50	615 165 370 0	45	<2.5		<70	
ELC 8-400-P-Z	615 165 702 0	13	<2.5		<70		ERDL4-135	615 165 395 0	45	<2.5		<70	
ELC 8-800-P-Z	615 165 703 0	13	<2.5		<70		ERDL4-60	615 165 407 0	45	<2.5		<70	
ELS 12-400-P4S	615 165 826 0	13	<2.5		<70		ERDL4-80	615 165 394 0	45	<2.5		<70	
ELS 12-600-P	615 165 422 0	13	<2.5		<70		ERDL6-170	615 165 396 0	45	<2.5		<70	
ELS 15-480-A	615 165 629 0	13	<2.5		<70		ERDL6-220	615 165 397 0	45	<2.5		<70	
ELS 15-480-A4S	616 165 839 0	13	<2.5		<70		ERDL6-250	615 165 398 0	45	<2.5		<70	
ELS 2.5-1550-P	615 165 419 0	13	<2.5		<70		ERP10L	615 165 195 0	28	<2.5		<70	
ELS 30-300-A	615 165 630 0	13	<2.5		<70		ERP10LT	615 165 229 0	28	<2.5		<70	
ELS 45-180-A	615 165 631 0	13	<2.5		<70		ERP20L	615 165 196 0	28	<2.5		<70	
ELS 60-145-A	615 165 632 0	13	<2.5		<70		ERP20LT	615 165 230 0	28	<2.5		<70	
ELS 6-1000-P	615 165 420 0	13	<2.5		<70		ERP20S	615 165 197 0	28	<2.5		<70	
ELS 7-360-A4S	615 165 725 0	13	<2.5		<70		ERP30S	615 165 198 0	28	<2.5		<70	
ELS 7-880-A	615 165 628 0	13	<2.5		<70		ERP3L	615 165 193 0	28	<2.5		<70	
ELS 8-400-P	615 165 605 0	13	<2.5		<70		ERP3LT	615 165 227 0	28	<2.5		<70	
ELS 8-400-P4S	615 165 825 0	13	<2.5		<70		ERP40S	615 165 263 0	28	<2.5		<70	
ELS 8-800-P	615 165 421 0	13	<2.5		<70		ERP5L	615 165 194 0	28	<2.5		<70	
EME106-10J	615 165 437 0	49	<2.5		<70		ERP5LT	615 165 228 0	28	<2.5		<70	
EME106-20J	615 165 438 0	49	<2.5		<70		ERS12	615 165 690 0	43	<2.5		<70	
EME24-20 OF	615 165 512 0	49	<2.5		<70		ERS12-M20	615 165 693 0	43	<2.5		<70	
EME26-50 OF	615 165 513 0	49	<2.5		<70		ERS2	615 165 688 0	43	<2.5		<70	
EME30-80 OF	615 165 514 0	49	<2.5		<70		ERS2-M20	615 165 691 0	43	<2.5		<70	
EME35-10J	615 165 423 0	49	<2.5		<70		ERS6	615 165 689 0	43	<2.5		<70	
EME35-20J	615 165 424 0	49	<2.5		<70		ERS6-M20	615 165 692 0	43	<2.5		<70	
EME36-140 OF	615 165 515 0	49	<2.5		<70		ERSA-12	615 165 699 0	43	<2.5		<70	
EME38-10J	615 165 425 0	49	<2.5		<70		ERSA-2	615 165 697 0	43	<2.5		<70	
EME38-20J	615 165 426 0	49	<2.5		<70		ERSA-6	615 165 698 0	43	<2.5		<70	
EME40-180 OF	615 165 516 0	49	<2.5		<70		ERSF-12	615 165 696 0	43	<2.5		<70	
EME44-350 OF	615 165 602 0	49	<2.5		<70		ERSF-2	615 165 694 0	43	<2.5		<70	
EME51-10J	615 165 427 0	49	<2.5		<70		ERSF-6	615 165 695 0	43	<2.5		<70	
EME51-20J	615 165 428 0	49	<2.5		<70		ESP1	615 932 635 0	71				
EME60-10J	615 165 429 0	49	<2.5		<70		ESP1-HT	615 932 637 0	71				
EME60-20J	615 165 430 0	49	<2.5		<70		ESP1-A	615 932 662 0	71				
EME60-30J	615 165 431 0	49	<2.5		<70		ESP C 110 V	615 165 484 0	76				
EME80-10J	615 165 432 0	49	<2.5		<70		ESP C 220 V	615 165 480 0	76				
EME80-20J	615 165 433 0	49	<2.5		<70		ESP C LT 110 V	615 165 485 0	76				
EME80-30J	615 165 434 0	49	<2.5		<70		ESP C LT 220 V	615 165 481 0	76				
EME80-40J	615 165 435 0	49	<2.5		<70		ESP CA 110V	615 165 486 0	76				
EME80-50J	615 165 436 0	49	<2.5		<70		ESP CA 220V	615 165 482 0	76				
EMEL38-20J	615 165 517 0	49	<2.5		<70		ESP CA LT 110V	615 165 487 0	76				
EMEL51-20J	615 165 518 0	49	<2.5		<70		ESP CA LT 220V	615 165 483 0	76				
EMEL60-20J	615 165 519 0	49	<2.5		<70		FAS3000	205 146 677 4	92				
EMEL60-30J	615 165 520 0	49	<2.5		<70		Крепежные аксессуары		150				
EMEL80-40J	615 165 521 0	49	<2.5		<70		H410-N-150	1302534	101	<2.5		82	
ERAL1.5-15	615 165 356 0	45	<2.5		<70		H410-N-350	1302454	101	<2.5		82	
ERAL1.5-25	615 165 357 0	45	<2.5		<70		H410-N-500	1302374	101	<2.5		82	
ERAL2.30	615 165 362 0	45	<2.5		<70		H410-N-60	1302794	101	<2.5		82	
ERAL2.40	615 165 363 0	45	<2.5		<70		H410-N-90	1302614	101	<2.5		82	
ERAL2-60	615 165 364 0	45	<2.5		<70		Катушки с шлангами		273				
ERAL2-80	615 165 365 0	45	<2.5		<70		K1120B3CWY	615 170 171 0	209	<2.5		90	
ERAL2-80 SQ1/2	615 165 406 0	45	<2.5		<70		K1180-9	615 170 246 0	201	<2.5		95	101
ERAL4-110	615 165 385 0	45	<2.5		<70		K145B6	615 170 002 0	209	<2.5		75	106
ERAL4-120	615 165 386 0	45	<2.5		<70		K160B6	615 170 003 0	209	<2.5		77	
ERAL4-140	615 165 387 0	45	<2.5		<70		K160B6Y	615 170 173 0	209	<2.5		77	
ERAL4-170	615 165 388 0	45	<2.5		<70		K190B3CW	615 170 005 0	209	<2.5		82	
ERAL4-225	615 165 389 0	45	<2.5		<70		K190B3CWY	615 170 172 0	209	<2.5		82	
ERAL4-90	615 165 384 0	45	<2.5		<70		K190B4	615 170 004 0	209	<2.5		82	
ERAL6-135	615 165 390 0	45	<2.5		<70		K320-7	615 170 033 0	199	<2.5		75	
ERAL6-170	615 165 441 0	45	<2.5		<70		K320-9	615 170 142 0	203	2.4	1.2	75	
ERAL6-280	615 165 391 0	45	<2.5		<70		K325-7	615 170 034 0	199	<2.5		74	
ERAL6-350	615 165 392 0	45	<2.5		<70		K325-9	615 170 141 0	203	2.8	1.2	74	
ERAL6-480	615 165 393 0	45	<2.5		<70		K331-7	615 170 035 0	199	<2.5		80	
ERD5J	615 165 060 0	45	<2.5		<70		K331-9	615 170 140 0	203	2.2	0.9	80	
ERDL1.5-12	615 165 366 0	45	<2.5		<70		K340-7	615 170 036 0	199	<2.5		78	

Указатель (поиск моделей)

Значения вибрации (м/с²) - производимого шума (дБ(А))

Все значения являются действующими на момент данной публикации. Более актуальную информацию Вы можете найти на сайте www.desouttertools.com

Модель	Артикул	Стр.	Уровень вибрации (3-осевое значение) ISO 28927		Уровень шума ISO 15744 дБ(А)	Уровень звука ISO 15744 дБ(А)	Модель	Артикул	Стр.	Уровень вибрации (3-осевое значение) ISO 28927		Уровень шума ISO 15744 дБ(А)	Уровень звука ISO 15744 дБ(А)
			а м/с ²	К м/с ²						а м/с ²	К м/с ²		
K340-9	615 170 139 0	203	4.3	2.1	78	KA309G	615 170 204 0	225	<2.5		77		
K615-7	615 170 104 0	201	<2.5		76	KA312-7	615 170 037 0	199	2.9	0.9	75		
K615-9	615 170 155 0	201	2.5	1.3	76	KA312-9	615 170 149 0	203	3.2	2.0	75		
K619-7	615 170 105 0	201	<2.5		76	KA312-9FE	615 170 205 0	203	3.2	2.0	78		
K619-9	615 170 153 0	201	<2.5		76	KA312E7	615 170 039 0	199	3.4	1.4	77		
K624-7	615 170 106 0	201	2.6	1.5	81	KA312E9	615 170 147 0	203	3.5	1.8	77		
K624-9	615 170 151 0	201	<2.5		81	KA312EG	615 170 040 0	225	2.7	1.2	76		
K628-7	615 170 107 0	201	<2.5		85	KA312G	615 170 038 0	225	<2.5		77		
K628-9	615 170 150 0	201	2.5	1.3	85	KA313C4	615 170 049 0	211	12	4.0	79		
K912-7	615 170 110 0	201	<2.5		76	KA313EC4	615 170 050 0	211	15	6.0	78		
K912-9	615 170 157 0	201	<2.5		76	KA318-9	615 170 461 0	203	4.1	2.1	77		
K912C3	615 170 111 0	207	<2.5		81	KA318C3	615 170 041 0	211	14.7	5.8	81		
K912C4	615 170 112 0	207	<2.5		78	KA318EC3	615 170 045 0	211	18	6.5	78		
K912D3	615 170 113 0	207	<2.5		77	KA318G	615 170 310 0	225	2.5	1.3	77		
K912-300-7	615 170 108 0	201	3.6	1.3	74	KA320-7	615 170 043 0	199	4.7	2.4	78		
K912-300-9	615 170 169 0	201	3.0	1.3	74	KA320-9	615 170 148 0	203	4.3	2.1	78		
K912-500-7	615 170 109 0	201	3.3	1.7	74	KA320-9FE	615 170 206 0	203	4.3	2.1	80		
K912-500-9	615 170 170 0	201	3.0	1.4	74	KA320C2	615 170 488 0	211	19.8	6.6	78		
K915-7	615 170 114 0	201	<2.5		81	KA320C3	615 170 042 0	211	19.8	6.6	78		
K915-9	615 170 156 0	201	<2.5		81	KA320E7	615 170 047 0	199	5.1	2.3	80		
K915C25	615 170 115 0	207	<2.5		77	KA320E9	615 170 146 0	203	5.7	3.0	80		
K915C3	615 170 116 0	207	2.7	1.1	78	KA320EC2	615 170 487 0	211	16	4.9	80		
K918-7	615 170 117 0	201	<2.5		80	KA320EC3	615 170 046 0	211	16	4.9	80		
K918-9	615 170 154 0	201	<2.5		80	KA320EG	615 170 048 0	225	3.6	2.6	77		
K918C3	615 170 118 0	207	5.3	3.1	77	KA320G	615 170 044 0	225	2.8	1.2	77		
K922-7	615 170 119 0	201	<2.5		81	KA613EC4	615 170 138 0	211	7.2	2.4	84		
K922-9	615 170 152 0	201	<2.5		81	KA613-9	615 170 135 0	203	3.7	1.4	85		
KA16060A	615 170 449 0	227	3.3	1.6	77	KA613C4	615 170 137 0	211	9.3	3.0	85		
KA16060B	615 170 453 0	227	3.3	1.6	77	KA613E9	615 170 136 0	203	4.9	2.6	83		
KA16060BY	615 170 451 0	227	3.3	1.6	76	KA9020A	615 170 096 0	229	<2.5		80		
KA16075A	615 170 448 0	227	3.3	1.6	80	KA9020B	615 170 097 0	229	<2.5		80		
KA16075B	615 170 452 0	227	3.3	1.6	79	KA9030A	615 170 098 0	229	2.6	1.3	83		
KA16075BY	615 170 450 0	227	3.3	1.6	78	KA9030B	615 170 099 0	229	2.6	1.3	83		
KA16085A	615 170 468 0	227	3.4	1.7	80	KA9030BY	615 170 309 0	229	2.6	1.3	82		
KA16085B	615 170 469 0	227	3.4	1.7	80	KC061000	205 146 638 4	197	<2.5		71		
KA16100B6FVK	615 170 470 0	217	5.2	1.5	82	KC1600	615 170 315 0	197	<2.5		71		
KA16120-9	615 170 443 0	201	5.0	3.1	82	KC1600-T	615 170 313 0	197	<2.5		71		
KA16120A	615 170 435 0	227	2.9	1.5	85	KC318-9	615 170 196 0	203	3.4	1.5	72		
KA16120A45	615 170 455 0	213	7.8	4.6	82	KC320-7	615 170 029 0	199	<2.5		74		
KA16120A45VK	615 170 456 0	213	4.7	1.1	79	KC320-9	615 170 027 0	203	3.1	1.9	74		
KA16120A5	615 170 437 0	215	7.1	2.2	82	KC325-7	615 170 030 0	199	<2.5		78		
KA16120A5VK	615 170 438 0	215	4.7	2.0	79	KC325-9	615 170 145 0	203	3.0	1.4	78		
KA16120B	615 170 445 0	227	2.9	1.5	85	KC331-7	615 170 031 0	199	2.8	2.0	77		
KA16120B45	615 170 457 0	213	7.8	4.6	82	KC331-9	615 170 144 0	203	3.4	1.5	77		
KA16120B45VK	615 170 458 0	213	4.4	2.5	79	KC340-7	615 170 032 0	199	2.8	2.0	77		
KA16120B5	615 170 439 0	215	7.5	2.5	82	KC340-9	615 170 143 0	203	3.9	1.8	77		
KA16120B5VK	615 170 454 0	215	4.7	1.1	79	KC615-7	615 170 123 0	201	<2.5		74		
KA16120BY	615 170 447 0	227	2.9	1.5	86	KC615-9	615 170 163 0	201	3.4	2.0	74		
KA16120H5	615 170 444 0	215	7.9	2.3	82	KC619-7	615 170 124 0	201	<2.5		74		
KA16120H5K	615 170 434 0	215	7.8	3.0	79	KC619-9	615 170 161 0	201	3.1	1.8	74		
KA16135C4FK	615 170 441 0	213	16.7	5.0	82	KC624-7	615 170 125 0	201	<2.5		82		
KA16135C4S	615 170 446 0	227	4.8	3.6	85	KC624-9	615 170 159 0	201	<2.5		82		
KA26060BY	615 170 481 0	231	<2.5		86	KC624-9RT	615 170 290 0	204	<2.5		82		
KA26065B9V	615 170 477 0	221	5.4	1.0	93	KC628-7	615 170 126 0	201	<2.5		85		
KA26065BV	615 170 480 0	231	<2.5		89	KC628-9	615 170 158 0	201	<2.5		82		
KA26065H9V	615 170 490 0	221	5.4	1.0	93	KC9010-7	615 170 120 0	223	<2.5		84		
KA26077B7Y	615 170 478 0	219	5.3	1.1	84	KC9010-9	615 170 168 0	223	<2.5		82		
KA26077BY	615 170 482 0	231	3.6	0.8	84	KC9035-7	615 170 121 0	223	<2.5		82		
KA26085B7V	615 170 476 0	219	5.7	1.1	87	KC9035-9	615 170 167 0	223	<2.5		82		
KA26085BV	615 170 479 0	231	<2.5		87	KC9060-7	615 170 122 0	223	<2.5		83		
KA26085H7V	615 170 489 0	219	5.7	1.1	87	KC9060-9	615 170 166 0	223	<2.5		83		
KA3.135-7	615 170 515 0	199	3.9		81	KC912-7	615 170 127 0	201	<2.5		75		
KA3.21-7	615 170 517 0	225	<2.5		80	KC912-9	615 170 165 0	201	<2.5		75		
KA3.36-7	615 170 516 0	225	3.1		80	KC912D3	615 170 491 0	207	<2.5		81		
KA3.36A	615 170 518 0	225	<2.5		80	KC915-7	615 170 128 0	201	<2.5		80		
KA309-9	615 170 266 0	203	2.8	1.6	76	KC915-9	615 170 164 0	201	3.9	2.2	80		
KA309C	615 170 203 0	225	8.1	1.3	76	KC918-7	615 170 129 0	201	<2.5		81		

Значения вибрации (м/с²) - производимого шума (дБ(А))

Все значения являются действующими на момент данной публикации. Более актуальную информацию Вы можете найти на сайте www.desouttertools.com

Модель	Артикул	Стр.	Уровень вибрации (3-осевое значение) ISO 28927		Уровень шума ISO 15744 дБ(А)	Уровень звука ISO 15744 дБ(А)	Модель	Артикул	Стр.	Уровень вибрации (3-осевое значение) ISO 28927		Уровень шума ISO 15744 дБ(А)	Уровень звука ISO 15744 дБ(А)
			a м/с ²	K м/с ²						a м/с ²	K м/с ²		
KC918-9	615 170 162 0	201	2.9	1.8	81	RFD-100-2800	681214	185	<2.5		90		
KC922-7	615 170 130 0	201	<2.5		81	RFD-100-330	680244	185	<2.5		88		
KC922-9	615 170 160 0	201	3.5	2.4	81	RFD-100-500	680164	185	<2.5		88		
KL1120A5	615 170 013 0	217	6.8	2.5	84	RFD-100-60	1457384	185	<2.5		88		
KL165B	615 170 011 0	231	<2.5		77	RFD-100-800	680084	185	<2.5		88		
KL177B7Y	615 170 182 0	219	6.7	2.1	91	RFD-100-85	1457374	185	<2.5		88		
KL185B7	615 170 012 0	219	6.7	2.1	78	RFDT-125-140	1445504	185	<2.5		88		
KL360B9Y	615 170 350 0	221	4.0	1.8	85	RFDT-125-330	1445674	185	<2.5		88		
KL365B9	615 170 338 0	221	4.6	1.4	87	RFDT-125-500	1445664	185	<2.5		88		
KL365B9V	615 170 474 0	221	<2.5		87	RFDT-125-60	1445524	185	<2.5		88		
KL377B7	615 170 341 0	219	5.1	1.5	88	RFDT-125-800	1445654	185	<2.5		88		
MC35-10	615 165 107 0	65	<2.5		<70	RFDT-125-85	1445514	185	<2.5		88		
MC35-20	615 165 108 0	65	<2.5		<70	RS500-P18500	205 148 130 4	183	<2.5		78		
MC38-10	615 165 109 0	65	<2.5		<70	RS500-P18500	205 148 129 4	183	<2.5		78		
MC38-20	615 165 110 0	65	<2.5		<70	Фрезеральные машины		204					
MC51-10	615 165 111 0	65	<2.5		<70	S144-T3100	936974	259	<2.5		80		
MC51-20	615 165 112 0	65	<2.5		<70	SB011-AB1600-S4Q	1460644	88	<2.5		69		
Аксессуары для измерений		121				SB011-AR1600-S4Q	1460524	88	<2.5		69		
Multicombox	615 929 044 0	48				SB015-AB1100-S4Q	1460634	88	<2.5		69		
Multiplus		126				SB015-AR1100-S4Q	1460514	88	<2.5		69		
PL05-10D	615 170 131 0	253	<2.5		80	SB021-LR1400-S4Q	205 147 508 4	89	<2.5		72		
PL05-10E	615 170 132 0	253	<2.5		80	SB021-LR2000-S4Q	205 147 509 4	89	<2.5		72		
PL05-10F	615 170 133 0	253	<2.5		80	SB025-AB500-S4Q	1460684	88	<2.5		69		
Posco 500		66				SB025-AB750-S4Q	1460624	88	<2.5		69		
Posco Vision		67				SB025-AR500-S4Q	1460564	88	<2.5		69		
PT010-L5000-S4Q	205 146 225 4	110	4.7	2.3	70	SB025-AR750-S4Q	1460504	88	<2.5		69		
PT010-T5000-S4Q	205 146 227 4	110	3.5	1.6	73	SB043-LR1050-S4Q	205 147 507 4	89	<2.5		72		
PT014-L6000-S4Q	205 146 226 4	110	4.7	2.1	73	SB047-LR500-S4Q	205 147 506 4	89	<2.5		72		
PT014-T6000-S4Q	205 146 228 4	110	3.0	2.2	70	SBP021-T1600-S4Q	1462154	90	<2.5		73		
PT025-L4500-S10S	205 147 463 4	110	7.4	4.2	75	SBP021-T2300-S4Q	1462144	90	<2.5		73		
PT025-T4500-S10S	205 147 462 4	110	6.3	3.4	76	SBP022-T1600-R4Q	1462194	95	<2.5		73		
PT028-T9000-I4Q	205 147 789 4	110	4.3	2.9	72	SBP024-T2300-R4Q	1462184	95	<2.5		73		
PT031-L10000-I10S	205 147 466 0	110	4.7	2.1	73	SBP043-T1100-S4Q	1462164	90	<2.5		73		
PT031-T9000-I10S	205 147 467 4	110	5.2	4.5	75	SBP044-T1100-R4Q	1462204	95	<2.5		73		
PT035-T6000-S4Q	205 147 790 4	110	6.1	2.2	74	SBP044-T550-R4Q	1462214	95	<2.5		73		
PT040-T6000-S10S	205 146 229 4	110	6.3	2.5	77	SBP047-T550-S4Q	1462174	90	<2.5		73		
PT052-T7000-I10S	205 147 468 4	110	3.7	2.2	80	SC009-L1600-HLT4M	1459644	91	<2.5		73		
PT070-T4000-S13S	205 146 230 4	110	5.8	2.2	82	SC021-L1400-S90A4H	1459064	98	<2.5		73		
PT070-T6000-I13S	205 147 469 4	110	4.9	2.7	48	SC021-L1400-S90A4S	1459144	98	<2.5		73		
PT110-T4500-I13S	205 147 470 4	110	8.1	2.7	79	SC021-L1600-HLT4M	1459614	91	<2.5		73		
PT125-T3500-S13S	205 146 231 4	110	7.2	2.4	79	SC021-L2000-S90A4H	1459074	98	<2.5		73		
PT160-T3500-I13S	205 147 471 4	110	9.3	4.2	79	SC021-L2000-S90A4S	1459154	98	<2.5		73		
PT240-T2800-I19S	205 147 472 4	110	8.9	4.2	81	SC022-L1100-HLT4M	1459654	91	<2.5		73		
PT250-T4000-S19S	205 147 464 4	110	8.5	1.8	80	SC022-L1400-R90A4H	1459104	100	<2.5		73		
PT450-T3000-S19S	205 147 465 4	110	11.2	4.1	85	SC022-L1400-R90A4S	1459184	100	<2.5		73		
PTF012-T6200-S10S	615 172 081 0	108	<2.5		75	SC022-L550-HLT4M	1459664	91	<2.5		73		
PTF012-T6200-S4Q	615 172 104 0	108	<2.5		75	SC024-L2000-R90A4H	1459114	100	<2.5		73		
PTF012-T6500-S4Q	615 172 105 0	108	<2.5		79	SC024-L2000-R90A4S	1459194	100	<2.5		73		
PTF020-T6700-I4Q	615 172 101 0	108	<2.5		76	SC043-L1100-HLT4M	1459624	91	<2.5		73		
PTF024-T6500-S10S	615 172 084 0	108	<2.5		79	SC043-L950-S90A4H	1459054	98	<2.5		73		
PTF024-T6700-I10S	615 172 072 0	108	<2.5		76	SC043-L950-S90A4S	1459134	98	<2.5		73		
PTF028-T6300-I4Q	615 172 102 0	108	<2.5		79	SC044-L500-R90A4H	1459084	100	<2.5		73		
PTF028-T6300-S4Q	615 172 106 0	108	<2.5		79	SC044-L500-R90A4S	1459164	100	<2.5		73		
PTF035-T6300-S10S	615 172 087 0	108	<2.5		79	SC044-L950-R90A4H	1459094	100	<2.5		73		
PTF035-T6700-I4Q	615 172 103 0	108	<2.5		82	SC044-L950-R90A4S	1459174	100	<2.5		73		
PTF040-T6300-I10S	615 172 074 0	108	<2.5		79	SC047-L500-S90A4H	1459044	98	<2.5		73		
PTF056-T6700-I10S	615 172 075 0	108	<2.5		82	SC047-L500-S90A4S 1	459124	98	<2.5		73		
PTF060-T6100-I10S	615 172 076 0	108	<2.5		84	SC047-L550-HLT4M	1459634	91	<2.5		73		
PTF060-T6100-S10S	615 172 088 0	108	<2.5		79	SC2-025-1AM2200-S4Q	205 147 426 4	103	<2.5		71		
PTF085-T4800-S13S	615 172 089 0	108	3.7	1.5	81	SC2-025-2RM2200-S4Q	205 147 440 4	103	<2.5		71		
PTF096-T4600-I13S	615 172 077 0	108	3.4	1.3	79	SC2-025-A2200-R4Q	205 147 276 4	94	<2.5		71		
PTF130-T4500-S13S	615 172 090 0	108	3.9	1.8	85	SC2-025-A2200-S4Q	205 147 269 4	88	<2.5		71		
PTF136-T5000-I13S	615 172 078 0	108	<2.5		85	SC2-025-L2200-R4Q	205 147 290 4	94	<2.5		71		
PTF165-T3400-S13S	615 172 091 0	108	4.9	2.4	83	SC2-025-L2200-S4Q	205 147 283 4	89	<2.5		71		
PTF172-T3800-I13S	615 172 079 0	108	4.1	2.1	84	SC2-035-1AM1500-S4Q	205 147 425 4	103	<2.5		71		
RFD-100-140	145364	185	<2.5		88	SC2-035-2RM1500-S4Q	205 147 439 4	103	<2.5		71		
RFD-100-1850	681394	185	<2.5		88	SC2-035-A1500-R4Q	205 147 275 4	94	<2.5		71		

Указатель (поиск моделей)

Значения вибрации (м/с²) - производимого шума (дБ(А))

Все значения являются действующими на момент данной публикации. Более актуальную информацию Вы можете найти на сайте www.desouttertools.com

Модель	Артикул	Стр.	Уровень вибрации (3-осевое значение) ISO 28927		Уровень шума ISO 15744	Уровень звук ISO 15744	Модель	Артикул	Стр.	Уровень вибрации (3-осевое значение) ISO 28927		Уровень шума ISO 15744	Уровень звук ISO 15744
			a м/с ²	K м/с ²						дБ(А)	дБ(А)		
SC2-035-A1500-S4Q	205 147 268 4	88	<2.5		71		SD023-LR3500-R4Q	1463154	94	<2.5		73	
SC2-035-L1500-R4Q	205 147 289 4	94	<2.5		71		SD023-LR3500-S4Q	1463024	89	<2.5		73	
SC2-035-L1500-S4Q	205 147 282 4	89	<2.5		71		SD035-1AM2200-S4Q	1464244	103	<2.5		73	
SC2-045-1AM1000-S4Q	205 147 424 4	103	<2.5		71		SD035-2RM2200-S4Q	1464314	103	<2.5		73	
SC2-045-2RM1000-S4Q	205 147 438 4	103	<2.5		71		SD035-AB2200-R4Q	1462944	94	<2.5		73	
SC2-045-A1000-R4Q	205 147 274 4	94	<2.5		71		SD035-AB2200-S4Q	1462824	88	<2.5		73	
SC2-045-A1000-S4Q	205 147 267 4	88	<2.5		71		SD035-AR2200-R4Q	1462884	94	<2.5		73	
SC2-045-L1000-R4Q	205 147 288 4	94	<2.5		71		SD035-AR2200-S4Q	1462754	88	<2.5		73	
SC2-045-L1000-S4Q	205 147 281 4	89	<2.5		71		SD035-LB2200-R4Q	1463204	94	<2.5		73	
SC2-055-1AM700-S4Q	205 147 423 4	103	<2.5		71		SD035-LB2200-S4Q	1463084	89	<2.5		73	
SC2-055-2RM700-S4Q	205 147 437 4	103	<2.5		71		SD035-LR2200-R4Q	1463144	94	<2.5		73	
SC2-055-A700-R4Q	205 147 273 4	94	<2.5		71		SD035-LR2200-S4Q	1463014	89	<2.5		73	
SC2-055-A700-S4Q	205 147 266 4	88	<2.5		71		SD055-1AM1470-S4Q	1464234	103	<2.5		73	
SC2-055-L700-R4Q	205 147 287 4	94	<2.5		71		SD055-2RM1470-S4Q	1464304	103	<2.5		73	
SC2-055-L700-S4Q	205 147 280 4	89	<2.5		71		SD055-AB1470-R4Q	1462934	94	<2.5		73	
SC2-065-1AM500-S4Q	205 147 422 4	103	<2.5		71		SD055-AB1470-S4Q	1462814	88	<2.5		73	
SC2-065-2RM500-S4Q	205 147 436 4	103	<2.5		71		SD055-AR1470-R4Q	1462874	94	<2.5		73	
SC2-065-A500-R4Q	205 147 272 4	94	<2.5		71		SD055-AR1470-S4Q	1462744	88	<2.5		73	
SC2-065-A500-S4Q	205 147 265 4	88	<2.5		71		SD055-LB1470-R4Q	1463194	94	<2.5		73	
SC2-065-L500-R4Q	205 147 286 4	94	<2.5		71		SD055-LB1470-S4Q	1463074	89	<2.5		73	
SC2-065-L500-S4Q	205 147 279 4	89	<2.5		71		SD055-LR1470-R4Q	1463134	94	<2.5		73	
SC2P	615 170 077 0	247	4.6	2.6	81		SD055-LR1470-S4Q	1463004	89	<2.5		73	
SC2P14	615 170 083 0	247	4.6	2.6	85		SD070-LB1100-R90-A4H	1463334	100	<2.5		73	
SC2P8	615 170 089 0	247	4.6	2.6	82		SD070-LB1100-R90-A4S	1463454	100	<2.5		73	
SC3P	615 170 079 0	247	3.7	2.0	79		SD070-LB1100-S90-A4H	1463254	98	<2.5		73	
SC3P14	615 170 085 0	247	3.7	2.0	83		SD070-LB1100-S90-A4S	1463374	98	<2.5		73	
SC3P8	615 170 091 0	247	3.7	2.0	82		SD070-LB320-R90-A4H	1463304	100	<2.5		73	
SC4	615 170 081 0	247	5.4	2.8	80		SD070-LB320-R90-A4S	1463424	100	<2.5		73	
SC4-14	615 170 087 0	247	5.4	2.8	82		SD070-LB320-S90-A4H	1463224	98	<2.5		73	
SC4-8	615 170 093 0	247	5.4	2.8	83		SD070-LB320-S90-A4S	1463344	98	<2.5		73	
SC4P	615 170 078 0	247	2.7	1.6	81		SD070-LB510-R90-A4H	1463314	100	<2.5		73	
SC4P14	615 170 084 0	247	2.7	1.6	84		SD070-LB510-R90-A4S	1463434	100	<2.5		73	
SC4P8	615 170 090 0	247	2.7	1.6	82		SD070-LB510-S90-A4H	1463234	98	<2.5		73	
SCBP021-T1600-S4Q	1466364	90	<2.5		73		SD070-LB510-S90-A4S	1463354	98	<2.5		73	
SCBP021-T2300-S4Q	1466374	90	<2.5		73		SD070-LB820-R90-A4H	1463324	100	<2.5		73	
SCBP043-T1100-S4Q	1466354	90	<2.5		73		SD070-LB820-R90-A4S	1463444	100	<2.5		73	
SCBP044-T740-S4Q	1466344	90	<2.5		73		SD070-LB820-S90-A4H	1463244	98	<2.5		73	
SCBP047-T550-S4Q	1466334	90	<2.5		73		SD070-LB820-S90-A4S	1463364	98	<2.5		73	
SCP009-T1600-HLT4M	1459704	91	<2.5		73		SD070-LR1100-R90-A4H	1463654	100	<2.5		73	
SCP021-T1600-HLT4M	1459714	91	<2.5		73		SD070-LR1100-R90-A4S	1463694	100	<2.5		73	
SCP021-T1600-S4Q	1456744	90	<2.5		73		SD070-LR1100-S90-A4H	1463294	98	<2.5		73	
SCP021-T2300-S4Q	1456734	90	<2.5		73		SD070-LR1100-S90-A4S	1463414	98	<2.5		73	
SCP022-T1100-HLT4M	1459724	91	<2.5		73		SD070-LR160-S90-A4S	205 146 705 4	98	<2.5		73	
SCP022-T1600-R4Q	1456784	95	<2.5		73		SD070-LR320-R90-A4H	1463624	100	<2.5		73	
SCP022-T550-HLT4M	1459744	91	<2.5		73		SD070-LR320-R90-A4S	1463664	100	<2.5		73	
SCP024-T2300-R4Q	1456774	95	<2.5		73		SD070-LR320-S90-A4H	1463264	98	<2.5		73	
SCP043-T1100-HLT4M	1459734	91	<2.5		73		SD070-LR320-S90-A4S	1463384	98	<2.5		73	
SCP043-T1100-S4Q	1456754	90	<2.5		73		SD070-LR510-R90-A4H	1463634	100	<2.5		73	
SCP044-T1100-R4Q	1456794	95	<2.5		73		SD070-LR510-R90-A4S	1463674	100	<2.5		73	
SCP044-T550-R4Q	1456804	95	<2.5		73		SD070-LR510-S90-A4H	1463274	98	<2.5		73	
SCP047-T550-HLT4M	1459754	91	<2.5		73		SD070-LR510-S90-A4S	1463394	98	<2.5		73	
SCP047-T550-S4Q	1456764	90	<2.5		73		SD070-LR820-R90-A4H	1463644	100	<2.5		73	
SCPT021-A1600-S4Q	1458934	90	<2.5		73		SD070-LR820-R90-A4S	1463684	100	<2.5		73	
SCPT021-A2300-S4Q	1458974	90	<2.5		73		SD070-LR820-S90-A4H	1463284	98	<2.5		73	
SCPT022-A1600-R4Q	1458954	95	<2.5		73		SD070-LR820-S90-A4S	1463404	98	<2.5		73	
SCPT024-A2300-R4Q	1458994	95	<2.5		73		SD072-LB1080-S90-A10S	1463504	98	<2.5		73	
SCPT043-A1100-S4Q	1458894	90	<2.5		73		SD072-LR1080-S90-A10S	1463554	98	<2.5		73	
SCPT044-A1100-R4Q	1458914	95	<2.5		73		SD075-1AM1100-S4Q	1464224	103	<2.5		73	
SCPT047-A550-S4Q	1458854	90	<2.5		73		SD075-2RM1100-S4Q	1464294	103	<2.5		73	
SD023-1AM3500-S4Q	1464254	103	<2.5		73		SD075-AB1100-R4Q	1462924	94	<2.5		73	
SD023-2RM3500-S4Q	1464324	103	<2.5		73		SD075-AB1100-S4Q	1462804	88	<2.5		73	
SD023-AB3500-R4Q	1462954	94	<2.5		73		SD075-AR1100-R4Q	1462864	94	<2.5		73	
SD023-AB3500-S4Q	1462834	88	<2.5		73		SD075-AR1100-S4Q	1462734	88	<2.5		73	
SD023-AR3500-R4Q	1462894	94	<2.5		73		SD075-LA1100-S4	1464604	96	<2.5		73	
SD023-AR3500-S4Q	1462764	88	<2.5		73		SD075-LB1100-R4Q	1463184	94	<2.5		73	
SD023-LB3500-R4Q	1463214	94	<2.5		73		SD075-LB1100-S4Q	1463064	89	<2.5		73	
SD023-LB3500-S4Q	1463094	89	<2.5		73		SD075-LR1100-R4Q	1463124	94	<2.5		73	

Указатель (поиск моделей)

Значения вибрации (м/с²) - производимого шума (дБ(А))

Все значения являются действующими на момент данной публикации. Более актуальную информацию Вы можете найти на сайте www.desouttertools.com

Модель	Артикул	Стр.	Уровень вибрации (3-осевое значение) ISO 28927		Уровень шума ISO 15744	Уровень звука ISO 15744	Модель	Артикул	Стр.	Уровень вибрации (3-осевое значение) ISO 28927		Уровень шума ISO 15744	Уровень звука ISO 15744
			a м/с ²	K м/с ²						дБ(А)	дБ(А)		
SD075-LR1100-S4Q	1462994	89	<2.5		73		SDP075-T1050-R4Q	1465614	95	<2.5		75	
SD095-LB800-S90-A10S	1463494	98	<2.5		73		SDP075-T1050-S4Q	1465544	90	<2.5		75	
SD095-LR800-S90-A10S	1463544	98	<2.5		73		SDP100-T300-R4Q	1465584	95	<2.5		75	
SD096-LB800-D90-A4S	1465984	101	<2.5		73		SDP100-T490-R4Q	1465594	95	<2.5		75	
SD097-LB1080-R90-A10S	1463584	100	<2.5		73		SDP100-T700-S4Q	1465534	90	<2.5		75	
SD097-LR1080-R90-A10S	1463724	100	<2.5		73		SDP100-T780-D4Q	1465674	96	<2.5		75	
SD100-1AM820-S4Q	1464214	103	<2.5		73		SDP100-T780-R4Q	1465604	95	<2.5		75	
SD100-2RM820-S4Q	1464284	103	<2.5		73		SDP140-T490-D4Q	1465664	96	<2.5		75	
SD100-AB510-R4Q	1462904	94	<2.5		73		SDP140-T490-S4Q	1465524	90	<2.5		75	
SD100-AB820-R4Q	1462914	94	<2.5		73		SDP140-T300-S4Q	1465514	90	<2.5		75	
SD100-LB820-S4Q	1462794	88	<2.5		73		SDT023-T3500-R4Q	205 147 635 4	95	<2.5		75	
SD100-AR510-R4Q	1462844	94	<2.5		73		SDT023-T3500-S4Q	1465784	90	<2.5		75	
SD100-AR820-R4Q	1462854	94	<2.5		73		SDT035-T1100-S4Q 205	205 147 623 4	90	<2.5		75	
SD100-AR820-S4Q	1462724	88	<2.5		73		SDT035-T2200-R4Q	205 147 636 4	95	<2.5		75	
SD100-LB510-R4Q	1463164	94	<2.5		73		SDT035-T2200-S4Q	1465774	90	<2.5		75	
SD100-LB820-R4Q	1463174	94	<2.5		73		SDT055-T1470-R4Q	205 147 637 4	95	<2.5		75	
SD100-LB820-S4Q	1463054	89	<2.5		73		SDT055-T1470-S4Q	1465764	90	<2.5		75	
SD100-LR510-R4Q	1463104	94	<2.5		73		SDT075-T1100-R4Q	205 147 638 4	95	<2.5		75	
SD100-LR820-R4Q	1463114	94	<2.5		73		SDT075-T1100-S4Q	1465754	90	<2.5		75	
SD100-LR820-S4Q	1462984	89	<2.5		73		SDT100-T320-R4Q	205 147 641 4	95	<2.5		75	
SD110-LX450	205 148 131 4	101	<2.5		73		SDT100-T510-R4Q	205 147 644 4	95	<2.5		75	
SD130-LB500-D90-A4S	1465974	101	<2.5		73		SDT100-T820-R4Q	205 147 639 4	95	<2.5		75	
SD130-LB600-R90-A10S	1463574	100	<2.5		73		SDT100-T820-S4Q	1465744	90	<2.5		75	
SD130-LB600-S90-A10S	1463484	98	<2.5		73		SDT140-T510-S4Q	1465734	90	<2.5		75	
SD130-LR600-R90-A10S	1463714	100	<2.5		73		SDT160-T320-S4Q	1465724	90	<2.5		75	
SD130-LR600-S90-A10S	1463534	98	<2.5		73		SH150-LR580-S90-A10S	205 147 629 4	99	<2.5		80	
SD140-1AM510-S4Q	1464204	103	<2.5		73		SH200-LR550-S90-A10S	205 147 630 4	99	<2.5		80	
SD140-2RM510-S4Q	1464274	103	<2.5		73		SH280-LR350-S90-A10S	205 147 631 4	99	<2.5		80	
SD140-AB510-S4Q	1462784	88	<2.5		73		SH280-LR80-S90-A10S	205 147 632 4	99	<2.5		80	
SD140-AR510-S4Q	1462714	88	<2.5		73		SH330-LB330-OE11-CC53	205 147 818 4	102				
SD140-LA510-S4	1464584	96	<2.5		73		SH330-LB330-OE11-CC75	205 147 819 4	102				
SD140-LB510-S4Q	1463044	89	<2.5		73		SH330-LB330-OE13-CC53	205 147 820 4	102				
SD140-LR510-S4Q	1462974	89	<2.5		73		SH330-LB330-OE13-CC75	205 147 821 4	102				
SD160-1AM320-S4Q	1464194	103	<2.5		73		SH330-LB430-CE13-CC53	205 147 815 4	102				
SD160-2RM320-S4Q	1464264	103	<2.5		73		SH410-LB400-CE17-CC68	205 147 817 4	102				
SD160-AB320-S4Q	1462774	88	<2.5		73		SH420-LR190-S90-A13S	205 147 800 4	99	<2.5		80	
SD160-AR320-S4Q	1462704	88	<2.5		73		SH500-LR330-S90-A13S	205 147 473 4	99	<2.5		80	
SD160L-AR320-S4Q	205 147 799 4	96	<2.5		73		SH700-LR225-S90-A13S	205 147 474 4	99	<2.5		80	
SD160-LB240-S-OE	1464474	102	<2.5		73		SH70-LR1100-S90-A4S	205 147 628 4	99	<2.5		80	
SD160-LB240-S-OE10-CC80	1463734	102	<2.5		73		SH850-LR190-S90-A13S	205 147 475 4	99	<2.5		80	
SD160-LB240-S-OE12-CC80	1463614	102	<2.5		73		SH1200-LR215-S90-A13S	205 147 476 4	99	<2.5		<70	
SD160-LB240-S-OE13-CC80	1463604	102	<2.5		73		SH2000-LR100-S90-A13S	205 147 801 4	99	<2.5		<70	
SD160-LB240-S-OE17-CC92	1463594	102	<2.5		73		SLB003-L1000-S4Q	615 165 625 0	73	<2.5		<70	
SD160-LB320-S4Q	1463034	89	<2.5		73		SLB012-A1000-S4Q	615 165 568 0	73	<2.5		<70	
SD160-LR320-S4Q	1462964	89	<2.5		73		SLB012-A1000-S4Q-NE	615 165 716 0	73	<2.5		<70	
SD209-LB370-R90-A10S	1463564	100	<2.5		73		SLB012-A2000-S4Q	615 165 569 0	73	<2.5		<70	
SD209-LB370-S90-A10S	1463474	98	<2.5		73		SLB012-A2000-S4Q-NE	615 165 717 0	73	<2.5		<70	
SD209-LR370-R90-A10S	1463704	100	<2.5		73		SLB012-L1000-S4Q	615 165 565 0	73	<2.5		<70	
SD209-LR370-S90-A10S	1463524	98	<2.5		73		SLB012-L1000-S4Q-NE	615 165 713 0	73	<2.5		<70	
SD220-LR320-S4Q 2	205 147 937 4	97	<2.5		78		SLB012-L2000-S4Q	615 165 566 0	73	<2.5		<70	
SD220-LR320-S10S	205 147 979 4	97	<2.5		78		SLB012-L2000-S4Q-NE	615 165 714 0	73	<2.5		<70	
SD220-2RM320-S4Q	205 147 939 4	97	<2.5		78		SLB020-A1000-S4Q	615 165 570 0	73	<2.5		<70	
SD220-2RM320-S10S	205 147 941 4	97	<2.5		78		SLB020-A1000-S4Q-NE	615 165 718 0	73	<2.5		<70	
SD300-LB250-S90-A10S	1463464	98	<2.5		73		SLB020-L1000-S4Q	615 165 567 0	73	<2.5		<70	
SD300-LR180-S90-A10S	205 146 704 4	98	<2.5		73		SLB020-L1000-S4Q-NE	615 165 715 0	73	<2.5		<70	
SD300-LR250-S90-A10S	1463514	98	<2.5		73		SLB030-A1000-S4Q	615 165 622 0	73	<2.5		<70	
SDP023-T3400-D4Q	1465714	96	<2.5		75		SLB030-A1000-S4Q-NE	615 165 722 0	73	<2.5		<70	
SDP023-T3400-R4Q	1465644	95	<2.5		75		SLB030-A2000-S4Q	615 165 623 0	73	<2.5		<70	
SDP023-T3400-S4Q	1465574	90	<2.5		73		SLB030-A2000-S4Q-NE	615 165 723 0	73	<2.5		<70	
SDP035-T2100-D4Q	1465704	96	<2.5		75		SLB030-L1000-S4Q	615 165 619 0	73	<2.5		<70	
SDP035-T2100-R4Q	1465634	95	<2.5		75		SLB030-L1000-S4Q-NE	615 165 720 0	73	<2.5		<70	
SDP035-T2100-S4Q	1465564	90	<2.5		73		SLB030-L2000-S4Q	615 165 620 0	73	<2.5		<70	
SDP045-T180-S4Q 205	205 146 706 4	90	<2.5		75		SLB030-L2000-S4Q-NE	615 165 719 0	73	<2.5		<70	
SDP055-T1400-D4Q	1465694	96	<2.5		75		SLB050-A1000-S4Q	615 165 624 0	73	<2.5		<70	
SDP055-T1400-R4Q	1465624	95	<2.5		75		SLB050-A1000-S4Q-NE	615 165 724 0	73	<2.5		<70	
SDP055-T1400-S4Q	1465554	90	<2.5		75		SLB050-L1000-S4Q	615 165 621 0	73	<2.5		<70	
SDP075-T1050-D4Q	1465684	96	<2.5		75		SLB050-L1000-S4Q-NE	615 165 721 0	73	<2.5		<70	

Указатель (поиск моделей)

Значения вибрации (м/с²) - производимого шума (дБ(А))

Все значения являются действующими на момент данной публикации. Более актуальную информацию Вы можете найти на сайте www.desouttertools.com

Модель	Артикул	Стр.	Уровень вибрации (3-осевое значение) ISO 28927		Уровень шума ISO 15744 дБ(А)	Модель	Артикул	Стр.	Уровень вибрации (3-осевое значение) ISO 28927		Уровень шума ISO 15744 дБ(А)	Уровень шума ISO 15744 дБ(А)
			a м/с ²	K м/с ²					a м/с ²	K м/с ²		
SLC030-F1200-C4Q	615 165 490 0	78	<2.5		<70	SXRB50	615 170 210 0	241	4.3	1.5	76	
SLC030-L1200-C4Q	615 165 500 0	77	<2.5		<70	SXRB50	615 170 300 0	241	4.3	1.5	76	
SLC030-L1200-C90A4H	615 165 478 0	77	<2.5		<70	SXRB50C	615 170 216 0	241	3.9	1.4	78	
SLC030-P1200-C4Q	615 165 488 0	78	<2.5		<70	SXRB50V	615 170 213 0	241	3.2	1.7	85	
SLC030-T1200-C4Q	615 165 489 0	78	<2.5		<70	SXRB60	615 170 211 0	241	3.4	1.7	76	
SLC100-F600-C4Q	615 165 468 0	78	<2.5		<70	SXRB60	615 170 317 0	241	3.4	1.7	76	
SLC100-L600-C4Q	615 165 466 0	77	<2.5		<70	SXRB60C	615 170 217 0	241	5.7	2.9	78	
SLC100-L600-C90A4H	615 165 479 0	77	<2.5		<70	SXRB60H	615 170 355 0	243	5.1	2.5	76	
SLC100-P600-C4Q	615 165 462 0	78	<2.5		<70	SXRB60H	615 170 356 0	243	5.1	2.5	76	
SLC100-T600-C4Q	615 165 464 0	78	<2.5		<70	SXRB60HC	615 170 362 0	243	4.4	1.9	78	
SLC150-F320-C4Q	615 165 469 0	78	<2.5		<70	SXRB60HV	615 170 359 0	243	5.6	1.9	85	
SLC150-L320-C4Q	615 165 467 0	77	<2.5		<70	SXRB60V	615 170 214 0	241	4.4	1.5	85	
SLC150-P320-C4Q	615 165 463 0	78	<2.5		<70	SXRC60	615 170 462 0	241	3.4	1.7	76	
SLC150-T320-C4Q	615 165 465 0	78	<2.5		<70	SXRC60H	615 170 463 0	241	5.7	2.9	78	
SLK003-L1000-S4Q	615 165 252 0	75	<2.5		<70	SXRC60H	615 170 465 0	243	5.1	2.5	76	
SLK007-L1000-S4Q	615 165 253 0	75	<2.5		<70	SXRC60HC	615 170 466 0	243	4.4	1.9	78	
SLK010-L670-S4Q	615 165 254 0	75	<2.5		<70	SXRC60HV	615 170 467 0	243	5.6	1.9	85	
SLK011-A1000-S4Q	615 165 257 0	75	<2.5		<70	SXRC60V	615 170 464 0	241	4.4	1.5	85	
SLK011-L1000-S4Q	615 165 255 0	75	<2.5		<70	Держатель для инструмента - DTH42 & DTH TWIN		148				
SLK015-A1000-S4Q	615 165 258 0	75	<2.5		<70	TRA100 1600	615 810 099 0	141				
SLK015-L1000-S4Q	615 165 256 0	75	<2.5		<70	TRA100 2100	615 810 100 0	141				
SLK017-A1000-S4Q	615 165 562 0	75	<2.5		<70	TRA100 2600	615 810 101 0	141				
SLK017-L1000-S4Q	615 165 559 0	75	<2.5		<70	TRA12 1150	615 810 089 0	141				
SLK022-A1000-S4Q	615 165 473 0	75	<2.5		<70	TRA12 1600	615 810 090 0	141				
SLK022-L1000-S4Q	615 165 470 0	75	<2.5		<70	TRA12 2100	615 810 091 0	141				
SLK023-A750-S4Q	615 165 563 0	75	<2.5		<70	TRA200 1600	615 810 102 0	141				
SLK023-L750-S4Q	615 165 560 0	75	<2.5		<70	TRA200 2100	615 810 103 0	141				
SLK029-A530-S4Q	615 165 564 0	75	<2.5		<70	TRA200 2600	615 810 104 0	141				
SLK029-L530-S4Q	615 165 561 0	75	<2.5		<70	TRA25 1150	615 810 092 0	141				
SLK031-A750-S4Q	615 165 474 0	75	<2.5		<70	TRA25 1600	615 810 093 0	141				
SLK031-L750-S4Q	615 165 471 0	75	<2.5		<70	TRA25 2100	615 810 094 0	141				
SLK047-A530-S4Q	615 165 475 0	75	<2.5		<70	TRA25 2600	615 810 095 0	141				
SLK047-L530-S4Q	615 165 472 0	75	<2.5		<70	TRA50 1600	615 810 096 0	141				
SMRD60H	615 170 280 0	247	4.7	1.7	80	TRA50 2100	615 810 097 0	141				
SMRD60HC	615 170 281 0	247	4.7	1.7	82	TRA50 2600	615 810 098 0	141				
SMRD60HV	615 170 282 0	247	4.7	1.7	85	TWINCVI3	615 932 692 0	25				
SP3	615 170 198 0	251	12.6	3.4	80	V100	129504	259				
SP3P	615 170 197 0	251	5.1	2.3	81	Комплекты для удаления пыли		182				
SPXR30H	615 170 332 0	251	8.3	3.2	76	VP2-X	671094	259	1.3	1.1	70	
SV3	615 170 066 0	249	10.7	3.8	80							
SV3-14	615 170 070 0	249	10.7	3.8	82							
SV3-8	615 170 074 0	249	10.7	3.8	78							
SV3P	615 170 067 0	249	10.6	4.0	81							
SV3P14	615 170 071 0	249	10.6	4.0	81							
SV3P8	615 170 075 0	249	7.8	1.3	78							
SV4P	615 170 068 0	249	8.3	3.0	83							
SV4P14	615 170 072 0	249	8.3	3.0	81							
SV4P8	615 170 076 0	249	7.5	3.0	80							
SXOAR1	615 170 233 0	245	6.3	3.0	76							
SXOAR1C	615 170 237 0	245	6.3	3.4	76							
SXOAR1V	615 170 235 0	245	6.3	3.2	82							
SXOAT1	615 170 234 0	245	7.6	3.0	77							
SXOAT1C	615 170 238 0	245	5.3	2.7	78							
SXOAT1V	615 170 236 0	245	5.3	2.7	81							
SXRA35	615 170 218 0	241	5.6	2.1	76							
SXRA35C	615 170 224 0	241	3.8	1.7	78							
SXRA35V	615 170 221 0	241	3.8	1.7	85							
SXRA50	615 170 219 0	241	4.7	2.4	76							
SXRA50C	615 170 225 0	241	3.2	1.4	78							
SXRA50V	615 170 222 0	241	3.2	1.4	85							
SXRA60	615 170 220 0	241	5.0	2.3	76							
SXRA60C	615 170 226 0	241	3.2	1.4	78							
SXRA60V	615 170 223 0	241	4.6	2.9	85							
SXRB35	615 170 209 0	241	3.8	1.7	76							
SXRB35C	615 170 215 0	241	3.4	1.3	78							
SXRB35V	615 170 212 0	241	3.8	1.7	85							

Компания Desoutter следует политики постоянного совершенствования выпускаемых продуктов. Спецификации и описания могут изменяться без уведомления.

Более актуальную информацию Вы можете найти на сайте www.desouttertools.com

Ключ для оптимального решения



Desoutter RightWay опирается на шесть ключевых аспектов, имеющих особое значение для производительности ваших линий.



■ ПРОИЗВОДИТЕЛЬНОСТЬ

Устранение узких мест для повышения производительности каждого рабочего места и линии в целом.

■ КАЧЕСТВО

Повышение качества конечной продукции и сокращение расходов на обеспечение качества путем внедрения передовых безошибочных решений, призванных выявлять и устранять дефекты на рабочем месте.

■ ЭРГОНОМИЧНОСТЬ

Сокращение связанных с работой скелетно-мышечных расстройств для повышения морального состояния оператора, снижение количества прогулов и невыходов на работу, минимизация текучки кадров.

■ БЕЗОПАСНОСТЬ

Сокращение производственных травм и расходов, связанных с потерей времени и медицинским обслуживанием.

■ ЭНЕРГЕТИКА

Борьба с возрастающими расходами на энергию путем принятия передовых энергосберегающих практик и технологий.

■ ПЛАНИРОВАНИЕ

Содействие проектам совершенствования процессов путем предоставления вашим отделам планирования ценных ресурсов и экспертной поддержки.

Desoutter RightWay использует уникальную **4-х ступенчатый методика** идентификации усовершенствований, применимых для вашей производственной линии. Наши решения сочетают в себе результаты практической оценки, получаемые непосредственно при работе с вашей производственной линией, и непревзойденную компетенцию наших специалистов в области инструментальных систем для вашей отрасли.

Контроль

ВНЕДРЕНИЕ И ПОДДЕРЖКА

И наконец, мы проводим работу с нашими инженерами для организации бесперебойного и своевременного ввода в эксплуатацию новых инструментов. В течение всего срока службы наших систем мы отслеживаем их работу и используем данные обратной связи для внесения коррективов, которые могут потребоваться по мере расширения ваших производственных линий. Мы также проводим профилактический ремонт и обслуживание по фиксированным ценам, указанным в расчетах прибыли на инвестиции.



Анализ

НА ОБЪЕКТЕ

Desoutter начинает свою работу с выездной проверки на вашем предприятии, где изучает производственную линию, рабочие места и условия труда. Как правило, наш эксперт вместе с вами осматривает линию, собирает информацию и делает наблюдения по шести основным пунктам: продуктивность, качество, эргономичность, безопасность, энергозатраты и технологическое планирование.

Предложение

ДЕМОНСТРАЦИЯ ВОЗМОЖНОСТЕЙ

По результатам проверки, на основании предоставленных вами данных и нашего опыта мы разрабатываем индивидуальное решение, которое в полной мере отвечает вашим потребностям. Кроме того, мы демонстрируем данное решение в реальных условиях, чтобы вы могли убедиться, как его применение способствует решению возникающих у вас вопросов и проблем.

Доказательство

ДОКАЗАТЕЛЬСТВО ОКУПАЕМОСТИ ЗАТРАТ

Для предложенного решения мы подсчитываем окупаемость в рамках шести пунктов, указанных выше. Мы также предлагаем опции, предотвращающие ошибки операторов, рассчитываем межсервисные интервалы в зависимости от нагрузок и проводим анализ качества резьбовых соединений.

More Than Productivity



www.desouttertools.com

Russian 615 993 934 5
© Copyright 2013

Отпечатано в Европе - Марш 2013 - Выпуск 1